

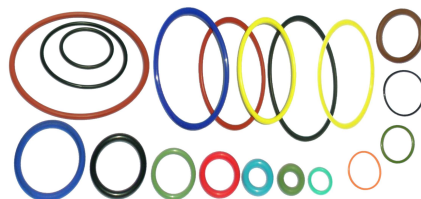

CATALOGO DE GAXETAS / RASPADORES / ANÉIS



Distribuidora Autorizada:



Rua Aparecido Balbino Pereira, 60/70
São Jose do Rio Preto / SP.

Telefone : (17) 3302.9000 – Fax : (17) 3302.9001

E-mail : riopretovedacoes@riopretovedacoes.com.br

Site : www.riopretovedacoes.com.br

ÍNDICE

Dimensões para usinagem dos canais para alojamento		Página
Gaxeta		3
Raspador		4

Gaxetas		Página
Perfil - B		7
Perfil - B HYTREL		13
Perfil - B BF		14
Perfil - B MILIMÉTRICO		16
Perfil - STANDARD		21
Perfil - STANDARD BF		27
Perfil - STANDARD MILIMÉTRICO		28
Perfil - AG 1		29
Perfil - AG 2		30
Perfil - AG 3		30
Perfil - AG 4(BS)		31
Perfil - AG 5		33
Perfil - AG 6		33
Perfil - AG 7		33
Perfil - AG 8		34
Perfil - AG 9		34
Perfil - AG 10		34
Perfil - AG 11		35
Perfil - AG 12		35
Perfil - AG 13		35
Perfil - AG 14		36
Perfil - AG 16		36
Perfil - AG 17		36
Perfil - AG 18		36
Perfil - AG 19		37
Perfil - AG 21		37
Perfil - AG 22		37
Perfil - AG 23		38
Perfil - AG 24		38
Raspadores		Página
Perfil - D		39
Perfil - D / 6D / 66D / 940 – 959 – MILIMÉTRICO		41
Perfil - K		44
Perfil - DG		44
Perfil - E		45

Continua na página seguinte.

ÍNDICE

Raspadores com Carcaça Metálica		Página
Perfil - GA		46
Perfil - GAE		48
Perfil - GAG		49
Perfil - AGK1		50
Linha Pneumática		Página
Perfil - AG3	GAXETA ÊMBOLO SÉRIE MINI ISO	51
Perfil - AG5	GAXETA ÊMBOLO SÉRIE CWU	51
Perfil - AG6	GAXETA ÊMBOLO SÉRIE CWU	51
Perfil - AG7	GAXETA ÊMBOLO	52
Perfil - AG21	GAXETA HASTE	52
Perfil - AG24	GAXETA ÊMBOLO SÉRIE MINI ISO	52
Perfil - AG25	VEDAÇÃO DE HASTE - GUARNIÇÃO COMPOSTA	53
Perfil - KDG	RASPADOR SÉRIE MINI ISO	53
Perfil - RP8	GUARNIÇÃO DE AMORTECIMENTO	53
Perfil - Z	VEDAÇÃO DE ÊMBOLO	54
REPAROS E COMPONENTES PNEUMÁTICOS		55
ANÉIS O'RINGS		56

DIMENSÕES PARA USINAGEM DOS CANAIS PARA ALOJAMENTO DE GAXETAS

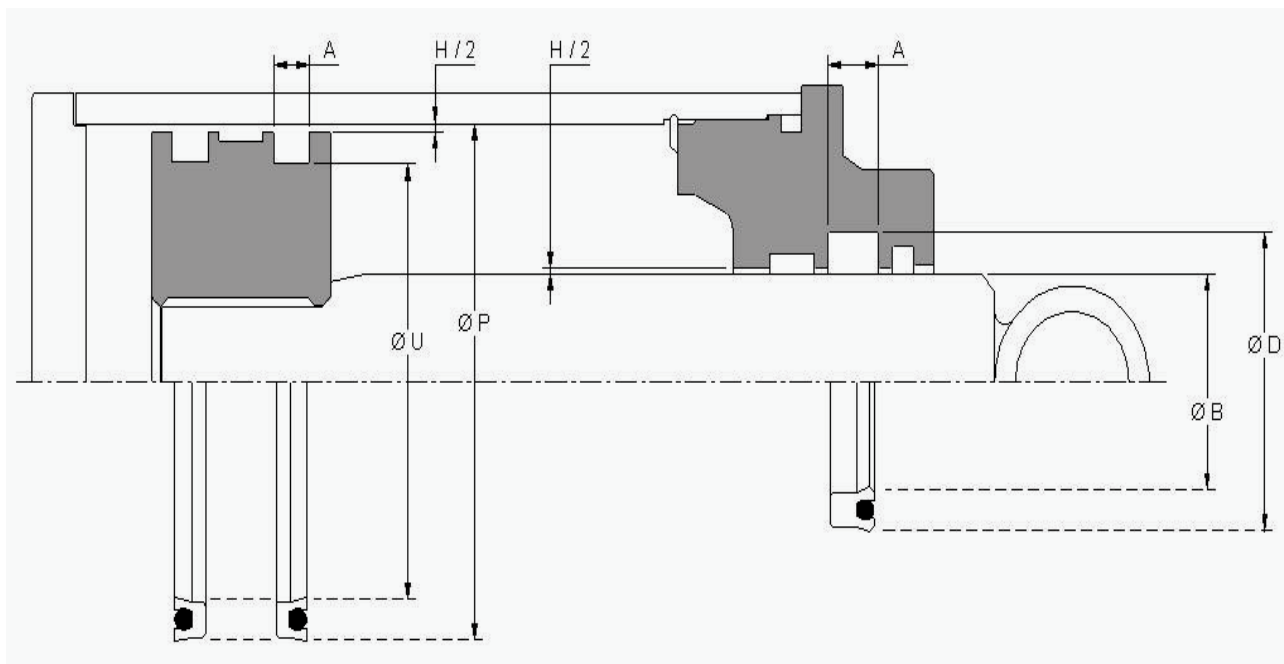

SEÇÃO NOMINAL DA GAXETA	TOLERÂNCIAS RECOMENDÁVEIS					DIMENSÕES DO CANAL	
	HASTE " B "	CILINDRO " P "	CANAL DO EMBOLO " U "	CANAL DA GUIA " D "	FOLGA " H "	ALTURA DA GAXETA	DIMENSÃO " A "
1/8 "	+0	+0,05	+0	+0,05	0,02	1/8 "	3,50
	a	a	a	a	a		
	-0,025	-0	-0,05	-0	0,10		
3/16 "	+0	+0,05	+0	+0,05	0,02	3/16 "	5,26
	a	a	a	a	a		
	-0,05	-0	-0,05	-0	0,10		
1/4 "	+0	+0,07	+0	+0,07	0,02	1/4 "	7,00
	a	a	a	a	a		
	-0,05	-0	-0,07	-0	0,12		
5/16 "	+0	+0,07	+0	+0,10	0,02	5/16 "	8,74
	a	a	a	a	a		
	-0,05	-0	-0,10	-0	0,12		
3/8 "	+0	0,10	+0	+0,12	0,05	3/8 "	10,50
	a	a	a	a	a		
	-0,05	-0	-0,12	-0	0,15		
1/2 "	+0	+0,12	+0	+0,17	0,05	1/2 "	14,00
	a	a	a	a	a		
	-0,07	-0	-0,17	-0	0,25		
5/8 "	+0	+0,15	+0	+0,22	0,07	5/8 "	17,50
	a	a	a	a	a		
	-0,07	-0	-0,22	-0	0,30		
3/4 "	+0	+0,17	+0	+0,28	0,07	3/4 "	21,00
	a	a	a	a	a		
	-0,10	-0	-0,28	-0	0,35		
1 "	+0	+0,32	+0	+0,38	0,10	1 "	28,00
	a	a	a	a	a		
	-0,12	-0	-0,38	-0	0,45		

DIMENSÕES PARA USINAGEM DOS CANAIS PARA ALOJAMENTO DE ANÉIS RASPADORES

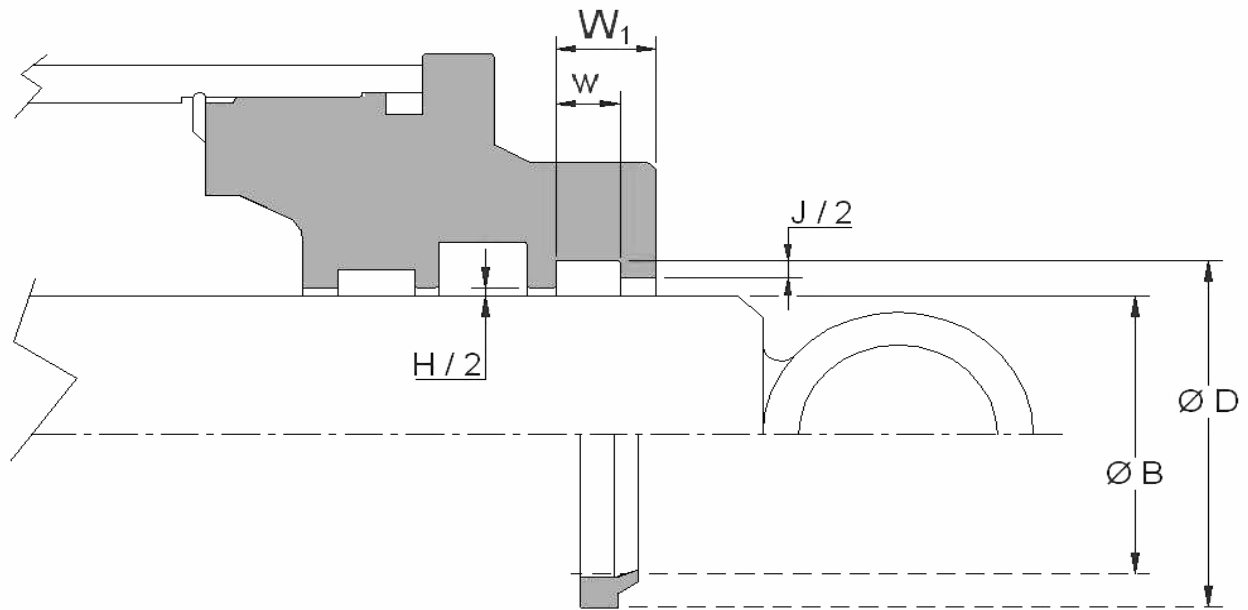

SEÇÃO / ALTURA NOMINAL	TOLERÂNCIAS RECOMENDÁVEIS				DIMENSÕES DO CANAL	
	HASTE " B "	ALOJAMENTO " D "	CANAL " J "	FOLGA " H "	DIMENSÕES w	DIMENSÕES W ₁
1/8 "	+0	0,10	1,50	0,10	3,35	5,20
	a	a	a	a	a	a
	-0,025	-0	1,40	0,20	3,25	5,10
3/16 "	+0	0,10	2,40	0,15	5,00	7,20
	a	a	a	a	a	a
	-0,05	-0	2,30	0,25	4,90	7,10
1/4 "	+0	0,15	2,70	0,20	6,60	9,60
	a	a	a	a	a	a
	-0,05	-0	2,60	0,40	6,70	9,50
3/8 "	+0	0,20	4,30	0,20	9,90	14,90
	a	a	a	a	a	a
	-0,05	-0	4,20	0,50	9,80	14,80
1/2 "	+0	0,30	5,20	0,25	13,20	20,00
	a	a	a	a	a	a
	-0,07	-0	5,10	0,60	13,10	19,90

**GAXETAS EM PU
PERFIL B**

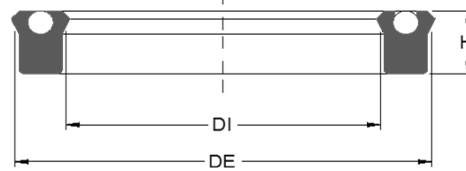

CÓDIGO		MEDIDAS NOMINAIS			OBS.
AGEL	ORIGINAL	DI	DE	H	
5702	12500250250	1/4	1/2	1/4	
6787	18700250312	1/4	5/8	5/16	
5836	12500312250	5/16	9/16	1/4	
6370	18700312312	5/16	11/16	5/16	
5786	12500375250	3/8	5/8	1/4	
5785	18700375312	3/8	3/4	5/16	
6371	12500437250	7/16	11/16	1/4	
5783	12500500250	1/2	3/4	1/4	
5784	18700500312	1/2	7/8	5/16	
6391	25000500375	1/2	1	3/8	
6386	12500562250	9/16	13/16	1/4	
6854	25000562375	9/16	1 1/16	3/8	
5953	12500625250	5/8	7/8	1/4	
9934	18700625250	5/8	1	1/4	
5574	18700625312	5/8	1	5/16	
5575	31200625500	5/8	1 1/4	1/2	
5576	37500625625	5/8	1 3/8	5/8	
6946	12500750185	3/4	1	3/16	
5517	12500750250	3/4	1	1/4	
5577	18700750312	3/4	1 1/8	5/16	
5578	25000750375	3/4	1 1/4	3/8	
5579	31200750500	3/4	1 3/8	1/2	
6268	12500815250	13/16	1 1/16	1/4	
5127	18700812312	13/16	1 3/16	5/16	
6156	12500875250	7/8	1 1/8	1/4	
1573	18700875312	7/8	1 1/4	5/16	
5580	25000875375	7/8	1 3/8	3/8	
5581	31200875500	7/8	1 1/2	1/2	
5582	37500875625	7/8	1 5/8	5/8	
5411	12501000187	1	1 1/4	3/16	
5261	12501000250	1	1 1/4	1/4	
1597	18701000312	1	1 3/8	5/16	
6169	25001000375	1	1 1/2	3/8	
5583	31201000500	1	1 5/8	1/2	
5584	37501000625	1	1 3/4	5/8	
5708	12501062250	1 1/16	1 5/16	1/4	
6388	18701062250	1 1/16	1 7/16	1/4	
5962	12501125187	1 1/8	1 3/8	3/16	
9069	12501125204	1 1/8	1 3/8	13/64	
5963	12501125250	1 1/8	1 3/8	1/4	
5959	18701125312	1 1/8	1 1/2	5/16	
1877	25001125375	1 1/8	1 5/8	3/8	
5585	31201125500	1 1/8	1 3/4	1/2	
5586	37501125625	1 1/8	1 7/8	5/8	
6242	18701187312	1 3/16	1 9/16	5/16	
5837	25001187312	1 3/16	1 11/16	5/16	
5588	25001187375	1 3/16	1 11/16	3/8	
5518	12501250250	1 1/4	1 1/2	1/4	
AG7328	12501250312	1 1/4	1 1/2	5/16	
1238	18701250312	1 1/4	1 5/8	5/16	
5119	18701250375	1 1/4	1 5/8	3/8	
1572	25001250375	1 1/4	1 3/4	3/8	
1675	31201250500	1 1/4	1 7/8	1/2	
5587	37501250625	1 1/4	2	5/8	

**GAXETAS EM PU
PERFIL B**

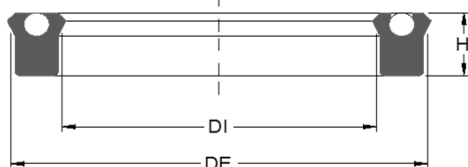

CÓDIGO		MEDIDAS NOMINAIS			OBS.
AGEL	ORIGINAL	DI	DE	H	
6389	18701312312	1 5/16	1 11/16	5/16	
5589	25001312375	1 5/16	1 13/16	3/8	
5856	12501375250	1 3/8	1 5/8	1/4	
6199	18701375250	1 3/8	1 3/4	1/4	
5099	18701375312	1 3/8	1 3/4	5/16	
6361	18701375375	1 3/8	1 3/4	3/8	
1878	25001375375	1 3/8	1 7/8	3/8	
1674	31201375500	1 3/8	2	1/2	
5590	37501375625	1 3/8	2 1/8	5/8	
6387	12501500250	1 1/2	1 3/4	1/4	
3090	18701500312	1 1/2	1 7/8	5/16	
1156	18701500375	1 1/2	1 7/8	3/8	
6392	25001500312	1 1/2	2	5/16	
1062	25001500375	1 1/2	2	3/8	
1671	31201500500	1 1/2	2 1/8	1/2	
3428	37501500625	1 1/2	2 1/4	5/8	
6393	50001500750	1 1/2	2 1/2	3/4	
1622	18701625312	1 5/8	2	5/16	
1637	18701625375	1 5/8	2	3/8	
5461	25001625375	1 5/8	2 1/8	3/8	
1510	31201625500	1 5/8	2 1/4	1/2	
3429	37501625625	1 5/8	2 3/8	5/8	
AG7132	12501750185	1 3/4	2	3/16	
AG7329	18701750250	1 3/4	2 1/8	1/4	
3075	18701750312	1 3/4	2 1/8	5/16	
1075	18701750375	1 3/4	2 1/8	3/8	
5863	25001750250	1 3/4	2 1/4	1/4	
1061	25001750375	1 3/4	2 1/4	3/8	
1616	31201750500	1 3/4	2 3/8	1/2	
3430	37501750625	1 3/4	2 1/2	5/8	
3091	18701875375	1 7/8	2 1/4	3/8	
5126	25001875375	1 7/8	2 3/8	3/8	
1604	31201875500	1 7/8	2 1/2	1/2	
3431	37501875625	1 7/8	2 5/8	5/8	
1633	18702000375	2	2 3/8	3/8	
1060	25002000375	2	2 1/2	3/8	
1615	31202000500	2	2 5/8	1/2	
1768	37502000625	2	2 3/4	5/8	
5948	18702125375	2 1/8	2 1/2	3/8	
1645	25002125375	2 1/8	2 5/8	3/8	
1750	31202125375	2 1/8	2 3/4	3/8	
4374	31202125500	2 1/8	2 3/4	1/2	
3432	37502125625	2 1/8	2 7/8	5/8	
1595	18702250375	2 1/4	2 5/8	3/8	
6167	25002250250	2 1/4	2 3/4	1/4	
1059	25002250375	2 1/4	2 3/4	3/8	
1629	31202250500	2 1/4	2 7/8	1/2	
1138	37502250625	2 1/4	3	5/8	
1961	18702375375	2 3/8	2 3/4	3/8	
1825	18702375500	2 3/8	2 3/4	1/2	
3718	25002375250	2 3/8	2 7/8	1/4	
5160	25002375375	2 3/8	2 7/8	3/8	
3433	31202375500	2 3/8	3	1/2	
AG7334	37502375375	2 3/8	3 1/8	3/8	

**GAXETAS EM PU
PERFIL B**



CÓDIGO		MEDIDAS NOMINAIS			OBS.
AGEL	ORIGINAL	DI	DE	H	
3434	37502375625	2 3/8	3 1/8	5/8	
3057	18702500375	2 1/2	2 7/8	3/8	
1058	25002500375	2 1/2	3	3/8	
1069	31202500500	2 1/2	3 1/8	1/2	
5124	37502500375	2 1/2	3 1/4	3/8	
3147	37502500625	2 1/2	3 1/4	5/8	
3405	25002562375	2 9/16	3	3/8	
3435	18702625375	2 5/8	3	3/8	
1677	25002625375	2 5/8	3 1/8	3/8	
1670	31202625500	2 5/8	3 1/4	1/2	
6480	37502625625	2 5/8	3 3/8	5/8	
1672	18702750375	2 3/4	3 1/8	3/8	
1624	25002750375	2 3/4	3 1/4	3/8	
1673	31202750500	2 3/4	3 3/8	1/2	
AG7332	31202750625	2 3/4	3 3/8	5/8	
3148	37502750625	2 3/4	3 1/2	5/8	
3436	18702875375	2 7/8	3 1/4	3/8	
1993	25002875375	2 7/8	3 3/8	3/8	
AG7330	25002875500	2 7/8	3 3/8	1/2	
1676	31202875500	2 7/8	3 1/2	1/2	
3437	37502875625	2 7/8	3 5/8	5/8	
3438	18703000375	3	3 3/8	3/8	
1057	25003000375	3	3 1/2	3/8	
1579	31203000500	3	3 5/8	1/2	
1056	37503000500	3	3 3/4	1/2	
1070	37503000625	3	3 3/4	5/8	
1052	50003000625	3	4	5/8	
3807	50003000750	3	4	3/4	
3808	18703125375	3 1/8	3 1/2	3/8	
3127	18703125500	3 1/8	3 1/2	1/2	
1714	25003125375	3 1/8	3 5/8	3/8	
4271	25003125500	3 1/8	3 5/8	1/2	
1709	31203125500	3 1/8	3 3/4	1/2	
3440	37503125625	3 1/8	3 7/8	5/8	
1718	18703250375	3 1/4	3 5/8	3/8	
3302	25003250375	3 1/4	3 3/4	3/8	
6474	25003250500	3 1/4	3 3/4	1/2	
4159	25003250562	3 1/4	3 3/4	9/16	
3146	31203250500	3 1/4	3 7/8	1/2	
1681	37503250625	3 1/4	4	5/8	
3441	18703375375	3 3/8	3 3/4	3/8	
4426	18703375500	3 3/8	3 3/4	1/2	
3088	25003375375	3 3/8	3 7/8	3/8	
1594	31203375500	3 3/8	4	1/2	
3304	37503375625	3 3/8	4 1/8	5/8	
3442	18703500375	3 1/2	3 7/8	3/8	
1569	25003500375	3 1/2	4	3/8	
3275	31203500500	3 1/2	4 1/8	1/2	
1643	37503500625	3 1/2	4 1/4	5/8	
4295	50003500750	3 1/2	4 1/2	3/4	
3443	18703625375	3 5/8	4	3/8	
3444	25003625375	3 5/8	4 1/8	3/8	
1189	25003625500	3 5/8	4 1/8	1/2	
AG7331	25003625562	3 5/8	4 1/8	9/16	

**GAXETAS EM PU
PERFIL B**

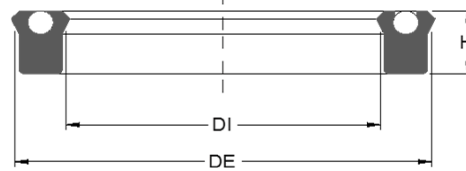

CÓDIGO		MEDIDAS NOMINAIS			OBS.
AGEL	ORIGINAL	DI	DE	H	
3809	31203625500	3 5/8	4 1/4	1/2	
4562	37503625562	3 5/8	4 3/8	9/16	
1772	37503625590	3 5/8	4 3/8	19/32	
3998	37503625625	3 5/8	4 3/8	5/8	
3445	18703750375	3 3/4	4 1/8	3/8	
3446	25003750375	3 3/4	4 1/4	3/8	
6488	25003750500	3 3/4	4 1/4	1/2	
3784	25003750562	3 3/4	4 1/4	9/16	
1634	31203750500	3 3/4	4 3/8	1/2	
1860	37503750625	3 3/4	4 1/2	5/8	
3591	50003750750	3 3/4	4 3/4	3/4	
3448	18703875375	3 7/8	4 1/4	3/8	
3449	25003875375	3 7/8	4 3/8	3/8	
3810	31203875500	3 7/8	4 1/2	1/2	
4563	37503875625	3 7/8	4 5/8	5/8	
6580	18704000375	4	4 3/8	3/8	
3128	18704000500	4	4 3/8	1/2	
1150	25004000375	4	4 1/2	3/8	
1578	25004000562	4	4 1/2	9/16	
3450	31204000562	4	4 5/8	9/16	
1644	37504000375	4	4 3/4	3/8	
1401	37504000625	4	4 3/4	5/8	
3811	50004000750	4	5	3/4	
3814	18704125375	4 1/8	4 1/2	3/8	
3451	25004125562	4 1/8	4 5/8	9/16	
3452	31204125562	4 1/8	4 3/4	9/16	
4561	31204125625	4 1/8	4 3/4	5/8	
3222	37504125625	4 1/8	4 7/8	5/8	
3453	18704250375	4 1/4	4 5/8	3/8	
3306	25004250375	4 1/4	4 3/4	3/8	
3454	25004250562	4 1/4	4 3/4	9/16	
3812	31204250562	4 1/4	4 7/8	9/16	
4445	31204250625	4 1/4	4 7/8	5/8	
4626	37504250562	4 1/4	5	9/16	
1642	37504250625	4 1/4	5	5/8	
3813	50004250750	4 1/4	5 1/4	3/4	
1659	18704375375	4 3/8	4 3/4	3/8	
3305	18704375500	4 3/8	4 3/4	1/2	
3086	25004375562	4 3/8	4 7/8	9/16	
4089	31204375500	4 3/8	5	1/2	
4443	31204375562	4 3/8	5	9/16	
4009	31204375625	4 3/8	5	5/8	
4072	37504375625	4 3/8	5 1/8	5/8	
4259	18704500375	4 1/2	4 7/8	3/8	
1151	25004500375	4 1/2	5	3/8	
3455	25004500562	4 1/2	5	9/16	
4007	31204500625	4 1/2	5 1/8	5/8	
3963	37504500625	4 1/2	5 1/4	5/8	
4049	50004500750	4 1/2	5 1/2	3/4	
4003	25004625562	4 5/8	5 1/8	9/16	
4008	31204625625	4 5/8	5 1/4	5/8	
4004	25004750562	4 3/4	5 1/4	9/16	
4006	31204750625	4 3/4	5 3/8	5/8	
1775	37504750625	4 3/4	5 1/2	5/8	

**GAXETAS EM PU
PERFIL B**



CÓDIGO		MEDIDAS NOMINAIS			OBS.
AGEL	ORIGINAL	DI	DE	H	
4288	50004750750	4 3/4	5 3/4	3/4	
3131	18704875500	4 7/8	5 1/4	1/2	
3869	25004875375	4 7/8	5 3/8	3/8	
4370	37504875625	4 7/8	5 5/8	5/8	
1152	25005000375	5	5 1/2	3/8	
3065	25005000562	5	5 1/2	9/16	
4093	31205000625	5	5 5/8	5/8	
3865	37505000625	5	5 3/4	5/8	
3221	50005000750	5	6	3/4	
4260	25005125562	5 1/8	5 5/8	9/16	
3961	37505125625	5 1/8	5 7/8	5/8	
3066	25005250562	5 1/4	5 3/4	9/16	
6960	31205250625	5 1/4	5 7/8	5/8	
3139	37505250625	5 1/4	6	5/8	
4305	31205375625	5 3/8	6	5/8	
4428	37505375625	5 3/8	6 1/8	5/8	
4270	18705500500	5 1/2	5 7/8	1/2	
3079	25005500562	5 1/2	6	9/16	
3934	37505500625	5 1/2	6 1/4	5/8	
3815	50005500750	5 1/2	6 1/2	3/4	
3132	18705625500	5 5/8	6	1/2	
4020	37505625625	5 5/8	6 3/8	5/8	
3590	25005750562	5 3/4	6 1/4	9/16	
6961	31205750625	5 3/4	6 3/8	5/8	
3816	37505750625	5 3/4	6 1/2	5/8	
4068	50005750750	5 3/4	6 3/4	3/4	
3945	25006000562	6	6 1/2	9/16	
3960	37506000625	6	6 3/4	5/8	
3868	37506000750	6	6 3/4	3/4	
4109	50006000750	6	7	3/4	
4048	25006250562	6 1/4	6 3/4	9/16	
3866	37506250625	6 1/4	7	5/8	
4614	6-25062501000	6 1/4	7 1/2	1	
3867	37506375625	6 3/8	7 1/8	5/8	
3135	18706500500	6 1/2	6 7/8	1/2	
3081	25006500562	6 1/2	7	9/16	
3972	31206500625	6 1/2	7 1/8	5/8	
4160	37506500625	6 1/2	7 1/4	5/8	
3141	50006500750	6 1/2	7 1/2	3/4	
3118	25006750562	6 3/4	7 1/4	9/16	
3947	31206750625	6 3/4	7 3/8	5/8	
3220	37506750625	6 3/4	7 1/2	5/8	
4139	50006750750	6 3/4	7 3/4	3/4	
4178	37507000625	7	7 3/4	5/8	
4292	50007000750	7	8	3/4	
4120	25007250562	7 1/4	7 3/4	9/16	
4161	37507250625	7 1/4	8	5/8	
4495	6-25072501000	7 1/4	8 1/2	1	
3136	18707375500	7 3/8	7 3/4	1/2	
4135	25007500562	7 1/2	8	9/16	
4133	31207500625	7 1/2	8 1/8	5/8	
4206	37507500625	7 1/2	8 1/4	5/8	
4125	50007500750	7 1/2	8 1/2	3/4	
3083	25007750562	7 3/4	8 1/4	9/16	

**GAXETAS EM PU
PERFIL B**



CÓDIGO		MEDIDAS NOMINAIS			OBS.
AGEL	ORIGINAL	DI	DE	H	
4162	37507750625	7 3/4	8 1/2	5/8	
4298	50007750750	7 3/4	8 3/4	3/4	
3860	25008000562	8	8 1/2	9/16	
3667	37508000625	8	8 3/4	5/8	
4204	50008000750	8	9	3/4	
3783	25008250562	8 1/4	8 3/4	9/16	
3116	37508250625	8 1/4	9	5/8	
4409	50008250750	8 1/4	9 1/4	3/4	
4131	6-25082501000	8 1/4	9 1/2	1	
4073	25008500562	8 1/2	9	9/16	
3861	50008500750	8 1/2	9 1/2	3/4	
4422	37508750375	8 3/4	9 1/2	5/8	
4438	50008750750	8 3/4	9 3/4	3/4	
4437	37509000625	9	9 3/4	5/8	
4214	50009000750	9	10	3/4	
3223	31209125625	9 1/8	9 3/4	5/8	
4256	37509250625	9 1/4	10	5/8	
4449	25009500562	9 1/2	10	9/16	
4084	37509500625	9 1/2	10 1/4	5/8	
4083	37509750625	9 3/4	10 1/2	5/8	
1598	37509750750	9 3/4	10 1/2	3/4	
3837	37510000625	10	10 3/4	5/8	
4074	50010000750	10	11	3/4	
4427	50011000750	11	12	3/4	

**GAXETAS EM HYTREL
PERFIL B**

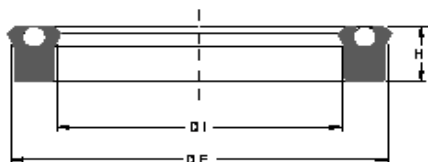

CÓDIGO		MEDIDAS NOMINAIS			OBS.
AGEL	ORIGINAL	DI	DE	H	
1062P	25001500375P	38,10	50,80	9,53	
1581P	6-29501574354P	40,00	55,00	9,00	
1090P	6-19701614275P	41,00	51,00	7,00	
1637P	18701625375P	41,28	50,80	9,53	
1075P	18701750375P	44,45	53,98	9,53	
1061P	25001750375P	44,45	57,15	9,53	
5474H	6-29501772394H	45,00	60,00	10,00	
3107H	6-19701968275H	50,00	60,00	7,00	
1922H	6-29501968393H	50,00	65,00	10,00	
6225P	6-29501968433P	50,00	65,00	11,00	
1060P	25002000375P	50,80	63,50	9,53	
3111H	6-19702204275H	56,00	66,00	7,00	
1118H	6-29502206413H	56,00	70,00	10,50	
1059P	25002250375P	57,15	69,85	9,53	
5853P	6-29502362450P	60,00	75,00	11,50	
5160H	25002375375H	60,33	73,03	9,53	
1829H	6-29502480393H	63,00	78,00	10,00	
1058P	25002500375P	63,50	76,20	9,53	
5830H	6-29502559472H	65,00	80,00	12,00	
1624P	25002750375P	69,85	82,55	9,53	
1411P	6-25602756394P	70,00	83,00	10,00	
1894P	6-37402755590P	70,00	89,00	15,00	
6688P	6-39402756452P	70,00	90,00	11,50	
1057P	25003000375P	76,20	88,90	9,53	
1056P	37503000500P	76,20	95,25	12,70	
1070P	37503000625P	76,20	95,25	15,88	
1569P	25003500375P	88,90	101,60	9,53	
1631P	6-39403543625P	90,00	110,00	15,90	
3446P	25003750375P	95,25	107,95	9,53	
1642P	37504250625P	107,95	127,00	15,88	
3963P	37504500625P	114,30	133,35	15,88	
3139P	37505250625P	133,35	152,40	15,88	
3328P	6-39405433472P	138,00	158,00	12,00	
3816P	37505750625P	146,05	165,10	15,88	
3866P	37506250625P	158,75	177,80	15,88	

GAXETAS EM BF

PERFIL B

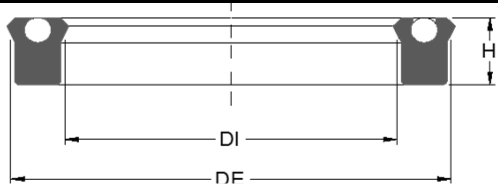

CÓDIGO		MEDIDAS NOMINAIS			OBS.
AGEL	ORIGINAL	DI	DE	H	
5106BF	6-11800787256BF	20,00	26,00	6,50	
6156BF	12500875250BF	22,23	28,58	6,35	
5261BF	12501000250BF	25,40	31,75	6,35	
1597BF	18701000312BF	25,40	34,93	7,94	
5754BF	6-23601102354BF	28,00	40,00	9,00	
6242BF	18701187312BF	30,16	39,69	7,94	
5518BF	12501250250BF	31,75	38,10	6,35	
1238BF	18701250312BF	31,75	41,28	7,94	
5099BF	18701375312BF	34,93	44,45	7,94	
1878BF	25001375375BF	34,93	47,63	9,53	
6367BF	6-19701378394BF	35,00	45,00	10,00	
1156BF	18701500375BF	38,10	47,63	9,53	
3090BF	18701500312BF	38,10	47,63	7,94	
1122BF	6-19701574354BF	40,00	50,00	9,00	
5461BF	25001625375BF	41,28	53,98	9,53	
5821BF	6-21601771275BF	45,00	56,00	7,00	
3091BF	18701875375BF	47,63	57,15	9,53	
1410BF	6-25601968354BF	50,00	63,00	9,00	
1633BF	18702000375BF	50,80	60,33	9,53	
1060BF	25002000375BF	50,80	63,50	9,53	
5948BF	18702125375BF	53,98	63,50	9,53	
1645BF	25002125-375BF	53,98	66,68	9,53	
1595BF	18702250375BF	57,15	66,68	9,53	
1961BF	18702375375BF	60,33	69,85	9,53	
3718BF	25002375250BF	60,33	73,03	6,35	
3057BF	18702500375BF	63,50	73,03	9,53	
1058BF	25002500375BF	63,50	76,20	9,53	
3435BF	18702625375BF	66,68	76,20	9,53	
1677BF	25002625375BF	66,68	79,38	9,53	
3438BF	18703000375BF	76,20	85,73	9,53	
1057BF	25003000375BF	76,20	88,90	9,53	
1070BF	37503000625BF	76,20	95,25	15,88	
3808BF	18703125375BF	79,38	88,90	9,53	
1718BF	18703250375BF	82,55	92,08	9,53	
4388BF	31203250326BF	82,55	98,43	8,28	
1681BF	37503250625BF	82,55	101,60	15,88	
1412BF	6-27503464413BF	88,00	102,00	10,50	
3442BF	18703500375BF	88,90	98,43	9,53	
1569BF	25003500375BF	88,90	101,60	9,53	
1643BF	37503500625BF	88,90	107,95	15,88	
3784BF	25003750562BF	95,25	107,95	14,29	
1634BF	31203750500BF	95,25	111,13	12,70	
4051BF	6-39403937625BF	100,00	120,00	15,80	
1150BF	25004000375BF	101,60	114,30	9,53	
1617BF	6-31504291413BF	109,00	125,00	10,50	
3142BF	6-39404330625BF	110,00	130,00	15,90	

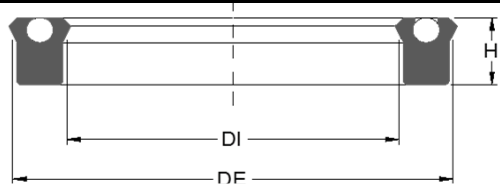
GAXETAS EM BF**PERFIL B**

CÓDIGO		MEDIDAS NOMINAIS			OBS.
AGEL	ORIGINAL	DI	DE	H	
5700BF	6-49205905750BF	150,00	175,00	19,00	
3141BF	50006500750BF	165,10	190,50	19,05	
3220BF	37506750625BF	171,45	190,50	15,88	
4204BF	50008000750BF	203,20	228,60	19,05	
4304BF	37508500625BF	215,90	234,95	15,88	

**GAXETAS EM PU
PERFIL B - MILIMÉTRICO**

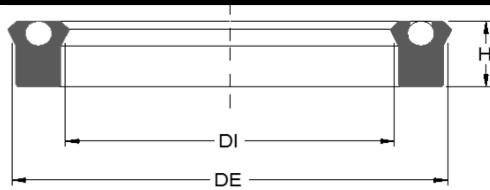

CÓDIGO		MEDIDAS NOMINAIS			OBS.
AGEL	ORIGINAL	DI	DE	H	
9695	6-11800394224	10,00	16,00	5,70	
9853	6-17700669276	17,00	26,00	7,00	
6174	6-17700689295	17,50	26,50	7,50	
5787	6-15700708295	18,00	26,00	7,50	
5788	6-19700709314	18,00	28,00	8,00	
6945	6-11800748244	19,00	25,00	6,20	
9255	6-13750748196	19,00	26,00	5,00	
5106	6-11800787256	20,00	26,00	6,50	
6569	6-15700787157	20,00	28,00	4,00	
5789	6-19700787275	20,00	30,00	7,00	
6947	6-11000803197	20,40	25,98	5,00	
6423	6-28500866433	22,00	36,50	11,00	
6422	6-24600945354	24,00	36,50	9,00	
6421	6-13800964276	24,50	31,50	7,00	
5976	6-17700984228	25,00	34,00	5,80	
5120	6-19700984250	25,00	35,00	6,35	
5346	6-19700984393	25,00	35,00	10,00	
5240	6-24601024374	26,00	38,50	9,50	
5142	6-13771102275	28,00	35,00	7,00	
AG7279	6-14801102236	28,00	35,50	6,00	
6948	6-17701102315	28,00	37,00	8,00	
5790	6-19701102375	28,00	38,00	9,50	
6546	6-23601102250	28,00	40,00	6,35	
5754	6-23601102354	28,00	40,00	9,00	
6949	6-25601161248	29,50	42,50	6,30	
5157	6-15701181314	30,00	38,00	8,00	
6249	6-19701181255	30,00	40,00	6,50	
5335	6-19701181275	30,00	40,00	8,00	
5123	6-19701181354	30,00	40,00	9,00	
5315	6-21651181472	30,00	41,00	12,00	
5362	6-23601181393	30,00	42,00	10,00	
6950	6-15701260326	32,00	40,00	8,30	
5685	6-15701260354	32,00	40,00	9,00	
6193	6-19701260236	32,00	42,00	6,00	
6170	6-19701260354	32,00	42,00	9,00	
6951	6-5001283315	32,60	40,20	8,00	
6426	6-19701299295	33,00	43,00	7,50	
6394	6-18701375186	34,93	44,45	4,76	
5819	6-19701378236	35,00	45,00	6,00	
6367	6-19701378394	35,00	45,00	10,00	
6187	6-21651377393	35,00	46,00	10,00	

**GAXETAS EM PU
PERFIL B - MILIMÉTRICO**

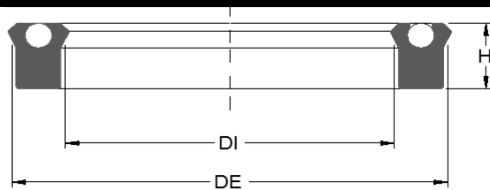

CÓDIGO		MEDIDAS NOMINAIS			OBS.
AGEL	ORIGINAL	DI	DE	H	
1589	6-29501378354	35,00	50,00	9,00	
6566	6-27601417312	36,00	50,00	8,00	
AG7215	6-18701437375	36,50	46,00	9,50	
1596	6-18701500266	38,10	47,60	6,80	
1603	6-39401535531	39,00	59,00	13,50	
6952	6-19701575244	40,00	50,00	6,20	
5416	6-19701574280	40,00	50,00	7,10	
1122	6-19701574354	40,00	50,00	9,00	
1076	6-19701574374	40,00	50,00	9,50	
1812	6-19701574393	40,00	50,00	10,00	
1581	6-29501574354	40,00	55,00	9,00	
5820	6-39401574625	40,00	60,00	15,90	
1090	6-19701614275	41,00	51,00	7,00	
6547	6-19701653354	42,00	52,00	9,00	
6567	6-18701712354	43,50	53,00	9,00	
1091	6-19701732275	44,00	54,00	7,00	
4316	6-18701751275	44,45	53,98	7,00	
3078	6-18701752354	44,50	54,00	9,00	
6954	6-19701772394	45,00	55,00	10,00	
5351	6-19701771511	45,00	55,00	13,00	
5821	6-21601771275	45,00	56,00	7,00	
6850	6-29501772354	45,00	60,00	9,00	
5474	6-29501772394	45,00	60,00	10,00	
5822	6-41301771394	45,00	66,00	10,00	
5951	6-19701811275	46,00	56,00	7,00	
4337	6-68901811787	46,00	81,00	20,00	
1710	6-29501852433	47,00	62,00	11,00	
3107	6-19701968275	50,00	60,00	7,00	
5955	6-19701968390	50,00	60,00	9,90	
1840	6-19701968433	50,00	60,00	11,00	
1410	6-25601968354	50,00	63,00	9,00	
4291	6-29501968393	50,00	65,00	10,00	
6225	6-29501968433	50,00	65,00	11,00	
1856	6-39401968551	50,00	70,00	14,00	
6598	6-18702000266	50,80	60,20	6,75	
5823	6-18702125275	53,98	63,50	7,00	
5697	6-26902125375	53,98	67,63	9,50	
1876	6-18702125266	54,00	63,50	6,80	
5818	6-39402159413	54,83	74,83	10,50	
1610	6-19702165374	55,00	65,00	9,50	

**GAXETAS EM PU
PERFIL B - MILIMÉTRICO**

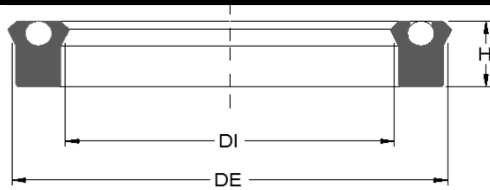

CÓDIGO		MEDIDAS NOMINAIS			OBS.
AGEL	ORIGINAL	DI	DE	H	
5956	6-19702165390	55,00	65,00	10,00	
6853	6-19702165500	55,00	65,00	12,70	
6876	6-29502165275	55,00	70,00	7,00	
3752	6-29502165500	55,00	70,00	12,70	
5825	6-39402165500	55,00	75,00	12,70	
3111	6-19702204275	56,00	66,00	7,00	
AG7056	6-29502206390	56,00	71,00	9,90	
6512	6-31502204472	56,00	72,00	12,00	
1563	6-25602244354	57,00	70,00	9,00	
3182	6-27552244374	57,00	71,00	9,50	
1855	6-41332322472	59,00	80,00	12,00	
4414	6-19702362276	60,00	70,00	7,00	
1560	6-19702362354	60,00	70,00	9,00	
AG7028	6-19702362413	60,00	70,00	10,50	
6624	6-19702362472	60,00	70,00	12,00	
6360	6-23602362374	60,00	72,00	9,50	
5853	6-29502362450	60,00	75,00	11,50	
6559	6-29502362472	60,00	75,00	12,00	
3303	6-39402362394	60,00	80,00	10,00	
1611	6-39402362470	60,00	80,00	11,95	
4069	6-39402362625	60,00	80,00	15,80	
6955	6-30502402472	61,00	76,50	12,00	
3056	6-15702440472	62,00	70,00	12,00	
6956	6-39402480625	63,00	83,00	15,88	
6525	6-19702559314	65,00	75,00	8,00	
1824	6-19702559551	65,00	75,00	14,00	
6560	6-29502559314	65,00	80,00	8,00	
5830	6-29502559472	65,00	80,00	12,00	
1994	6-37402560374	65,00	84,00	9,50	
6511	6-30302566507	65,20	80,60	12,90	
AG7335	6-37502625590	66,68	85,73	14,99	
5835	6-29502678472	68,00	82,00	12,00	
6548	6-27602716413	69,00	83,00	10,50	
1411	6-25602756394	70,00	83,00	10,00	
1608	6-29502756413	70,00	85,00	10,50	
1894	6-37402755590	70,00	89,00	15,00	
3751	6-39402756425	70,00	90,00	10,80	
6688	6-39402756452	70,00	90,00	11,50	
1618	6-39402756472	70,00	90,00	12,00	
3007	6-39402756570	70,00	90,00	14,50	

**GAXETAS EM PU
PERFIL B - MILIMÉTRICO**

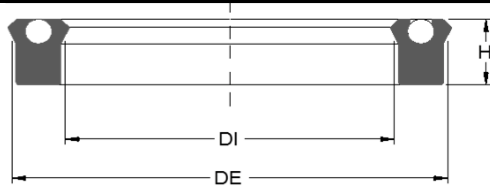

CÓDIGO		MEDIDAS NOMINAIS			OBS.
AGEL	ORIGINAL	DI	DE	H	
1847	6-27552834472	72,00	86,00	12,00	
6462	6-19702953472	75,00	85,00	12,00	
5829	6-31502953429	75,00	91,00	10,90	
6957	6-31502992449	76,00	92,00	11,40	
3806	6-37503000531	76,20	95,25	13,50	
1606	6-39403011625	76,50	96,50	15,90	
3487	6-17703070393	78,00	87,00	10,00	
5826	6-19703150314	80,00	90,00	8,00	
1834	6-19703150393	80,00	90,00	10,00	
1813	6-19703150511	80,00	90,00	13,00	
3077	6-23603150464	80,00	92,00	11,80	
3061	6-29503150354	80,00	95,00	9,00	
1831	6-39403150472	80,00	100,00	12,00	
1884	6-39403150570	80,00	100,00	14,50	
1835	6-39403150590	80,00	100,00	15,00	
4062	6-39403150625	80,00	100,00	15,80	
6561	6-18103185500	80,90	90,10	12,70	
1149	6-27553188500	81,00	95,00	12,70	
4061	6-27603200500	81,30	95,30	12,70	
3114	6-29503346393	85,00	100,00	10,00	
1814	6-29503346472	85,00	100,00	12,00	
4431	6-39403347590	85,00	105,00	15,00	
AG7104	6-15703357472	85,26	93,23	12,00	
1412	6-27503464413	88,00	102,00	10,50	
6919	6-19703543228	90,00	100,00	5,80	
5828	6-25603543393	90,00	102,00	10,00	
1631	6-39403543625	90,00	110,00	15,90	
4059	6-29503740472	95,00	110,00	12,00	
4055	6-39403740472	95,00	115,00	12,00	
3871	6-25603819393	97,00	110,00	10,00	
6534	6-15703858393	98,00	106,00	10,00	
1570	6-27503858413	98,00	112,00	10,50	
1815	6-27553937472	100,00	114,00	12,00	
6362	6-31503937429	100,00	116,00	10,90	
4051	6-39403937625	100,00	120,00	15,80	
3824	6-49203937500	100,00	125,00	12,70	
1818	6-27553976511	101,00	115,00	13,00	
4045	6-20504000500	101,60	112,00	12,70	
3823	6-39404016500	102,00	122,00	12,70	
4050	6-39404134590	105,00	125,00	15,00	
1832	6-31504250472	108,00	124,00	12,00	
1617	6-31504291413	109,00	125,00	10,50	
4041	6-37504325625	109,80	128,80	15,80	
3142	6-39404330625	110,00	130,00	15,90	
4034	6-15704360430	110,70	118,70	10,90	
4035	6-15704685393	119,00	127,00	10,00	
3732	6-39404724472	120,00	140,00	12,00	
4001	6-39404724590	120,00	140,00	15,00	
4039	6-49204724750	120,00	145,00	19,05	

**GAXETAS EM PU
PERFIL B - MILIMÉTRICO**

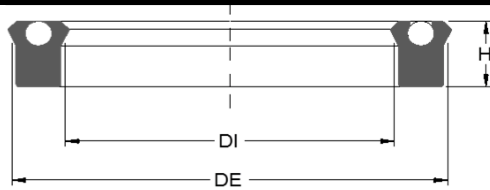

CÓDIGO		MEDIDAS NOMINAIS			OBS.
AGEL	ORIGINAL	DI	DE	H	
1607	6-59054724885	120,00	150,00	22,50	
4165	6-39404820511	122,42	142,44	13,00	
4042	6-20504838500	122,90	133,30	12,70	
4038	6-39404920511	125,00	145,00	13,00	
3949	6-49204920625	125,00	150,00	15,90	
4046	6-23605039472	128,00	140,00	12,00	
3950	6-43305039610	128,00	150,00	15,50	
3252	6-39405118590	130,00	150,00	15,00	
4040	6-49205315511	135,00	160,00	13,00	
3328	6-39405472472	139,00	159,00	12,00	
3805	6-29505512500	140,00	155,00	12,70	
4037	6-39405512472	140,00	160,00	12,00	
4044	6-20505665500	143,90	154,30	12,70	
4200	6-39405905531	150,00	170,00	13,50	
5700	6-49205905750	150,00	175,00	19,00	
3584	6-59905906590	150,00	180,00	15,00	
4480	6-29506102413	155,00	170,00	10,50	
4091	6-15706299500	160,00	168,00	12,70	
4226	6-39406300591	160,00	180,00	15,00	
3140	6-590062991000	160,00	190,00	25,40	
3851	6-49206889590	175,00	200,00	15,00	
4079	6-39407086472	180,00	200,00	12,00	
3948	6-38207276590	184,80	204,20	15,00	
3852	6-39407480531	190,00	210,00	13,50	
4310	6-31507795637	197,93	213,99	16,17	
4311	6-59007874728	200,00	230,00	18,50	
3143	6-68907874787	200,00	235,00	20,00	
4075	6-25008225562	208,91	221,62	14,28	
4692	6-39408268492	210,00	230,00	12,50	
4290	6-59008661708	220,00	250,00	18,00	
4078	6-62909449787	240,00	275,00	20,00	
4481	6-37509550750	242,55	261,60	19,05	
4287	6-39409843728	250,00	270,00	18,50	
4697	6-45309843531	250,00	273,00	13,50	
4342	6-68911811787	300,00	335,00	20,00	
4217	6-50012000690	304,80	330,20	17,50	

**GAXETAS EM PU
PERFIL STANDARD**



CÓDIGO		MEDIDAS NOMINAIS			OBS.
AGEL	ORIGINAL	DI	DE	H	
5780	12500125	1/8	3/8	1/8	
5777	12500250	1/4	1/2	1/8	
5779	18700250	1/4	5/8	3/16	
5778	25000250	1/4	3/4	1/4	
6402	12500312	5/16	9/16	1/8	
6789	25000312	5/16	13/16	1/4	
6403	12500375	3/8	5/8	1/8	
6368	18700375	3/8	3/4	3/16	
6792	25000375	3/8	7/8	1/4	
AG7300	31200375	3/8	1	5/16	
6404	12500437	7/16	11/16	1/8	
6793	25000437	7/16	15/16	1/4	
9917	31200437	7/16	1 1/16	5/16	
5139	12500500	1/2	3/4	1/8	
6369	18700500	1/2	7/8	3/16	
5776	25000500	1/2	1	1/4	
6798	31200500	1/2	1 1/8	5/16	
AG7312	37500500	1/2	1 1/4	3/8	
6405	12500562	9/16	13/16	1/8	
6416	18700562	9/16	15/16	3/16	
AG7301	31200562	9/16	1 3/16	5/16	
6799	37500562	9/16	1 5/16	3/8	
5131	12500625	5/8	7/8	1/8	
5561	18700625	5/8	1	3/16	
5135	25000625	5/8	1 1/8	1/4	
5562	31200625	5/8	1 1/4	5/16	
5563	37500625	5/8	1 3/8	3/8	
5272	12500687	11/16	15/16	1/8	
6791	18700687	11/16	1 1/16	3/16	
AG7302	31200687	11/16	1 5/16	5/16	
5103	12500750	3/4	1	1/8	
5095	18700750	3/4	1 1/8	3/16	
5564	25000750	3/4	1 1/4	1/4	
5565	31200750	3/4	1 3/8	5/16	
5566	37500750	3/4	1 1/2	3/8	
6407	12500812	13/16	1 1/16	1/8	
6417	18700812	13/16	1 3/16	3/16	
5143	25000812	13/16	1 5/16	1/4	
5782	12500875	7/8	1 1/8	1/8	
5781	18700875	7/8	1 1/4	3/16	
5567	25000875	7/8	1 3/8	1/4	
5568	31200875	7/8	1 1/2	5/16	
5569	37500875	7/8	1 5/8	3/8	
9425	12500937	15/16	1 3/16	1/8	
6987	25000937	15/16	1 7/16	1/4	
6794	31200937	15/16	1 9/16	5/16	
5163	12501000	1	1 1/4	1/8	
5246	18701000	1	1 3/8	3/16	
5088	25001000	1	1 1/2	1/4	

**GAXETAS EM PU
PERFIL STANDARD**

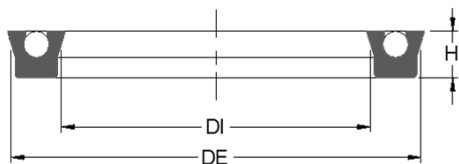

CÓDIGO		MEDIDAS NOMINAIS			OBS.
AGEL	ORIGINAL	DI	DE	H	
1747	31201000	1	1 5/8	5/16	
6420	37501000	1	1 3/4	3/8	
6797	50001000	1	2	1/2	
6408	12501062	1 1/16	1 5/16	1/8	
6795	18701062	1 1/16	1 7/16	3/16	
6419	25001062	1 1/16	1 9/16	1/4	
AG7303	31201062	1 1/16	1 11/16	5/16	
AG7313	37501062	1 1/16	1 13/16	3/8	
5186	12501125	1 1/8	1 3/8	1/8	
5155	18701125	1 1/8	1 1/2	3/16	
5472	25001125	1 1/8	1 5/8	1/4	
5570	31201125	1 1/8	1 3/4	5/16	
5571	37501125	1 1/8	1 7/8	3/8	
6409	12501187	1 3/16	1 7/16	1/8	
5696	18701187	1 3/16	1 9/16	3/16	
6557	25001187	1 3/16	1 11/16	1/4	
6299	31201187	1 3/16	1 13/16	5/16	
AG7314	37501187	1 3/16	1 15/16	3/8	
6410	12501250	1 1/4	1 1/2	1/8	
5112	18701250	1 1/4	1 5/8	3/16	
5906	25001250	1 1/4	1 3/4	1/4	
5152	31201250	1 1/4	1 7/8	5/16	
5572	37501250	1 1/4	2	3/8	
AG7326	50001250	1 1/4	2 1/4	1/2	
6411	12501312	1 5/16	1 9/16	1/8	
6401	18701312	1 5/16	1 11/16	3/16	
AG7304	31201312	1 5/16	1 15/16	5/16	
9426	12501375	1 3/8	1 5/8	1/8	
1571	18701375	1 3/8	1 3/4	3/16	
5108	25001375	1 3/8	1 7/8	1/4	
5475	31201375	1 3/8	2	5/16	
5573	37501375	1 3/8	2 1/8	3/8	
6796	12501437	1 7/16	1 11/16	1/8	
6418	31201437	1 7/16	2 1/16	5/16	
6412	12501500	1 1/2	1 3/4	1/8	
5147	18701500	1 1/2	1 7/8	3/16	
1068	25001500	1 1/2	2	1/4	
3456	31201500	1 1/2	2 1/8	5/16	
3457	37501500	1 1/2	2 1/4	3/8	
AG7327	50001500	1 1/2	2 1/2	1/2	
5159	18701625	1 5/8	2	3/16	
5151	25001625	1 5/8	2 1/8	1/4	
3458	31201625	1 5/8	2 1/4	5/16	
3459	37501625	1 5/8	2 3/8	3/8	
6827	12501750	1 3/4	2	1/8	
1083	18701750	1 3/4	2 1/8	3/16	
5164	25001750	1 3/4	2 1/4	1/4	
5144	31201750	1 3/4	2 3/8	5/16	
1906	37501750	1 3/4	2 1/2	3/8	

**GAXETAS EM PU
PERFIL STANDARD**

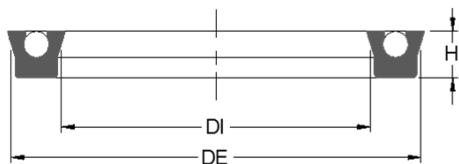

CÓDIGO		MEDIDAS NOMINAIS			OBS.
AGEL	ORIGINAL	DI	DE	H	
6424	18701875	1 7/8	2 1/4	3/16	
5107	25001875	1 7/8	2 3/8	1/4	
3460	31201875	1 7/8	2 1/2	5/16	
3461	37501875	1 7/8	2 5/8	3/8	
5111	18702000	2	2 3/8	3/16	
1067	25002000	2	2 1/2	1/4	
5156	31202000	2	2 5/8	5/16	
1723	37502000	2	2 3/4	3/8	
5814	50002000	2	3	1/2	
5855	18702125	2 1/8	2 1/2	3/16	
5140	25002125	2 1/8	2 5/8	1/4	
3462	31202125	2 1/8	2 3/4	5/16	
1490	37502125	2 1/8	2 7/8	3/8	
6776	18702250	2 1/4	2 5/8	3/16	
5136	25002250	2 1/4	2 3/4	1/4	
3463	31202250	2 1/4	2 7/8	5/16	
1558	37502250	2 1/4	3	3/8	
6632	18702375	2 3/8	2 3/4	3/16	
1564	25002375	2 3/8	2 7/8	1/4	
1621	31202375	2 3/8	3	5/16	
1630	37502375	2 3/8	3 1/8	3/8	
3464	18702500	2 1/2	2 7/8	3/16	
1580	25002500	2 1/2	3	1/4	
1575	31202500	2 1/2	3 1/8	5/16	
5132	37502500	2 1/2	3 1/4	3/8	
5045	50002500	2 1/2	3 1/2	1/2	
5815	18702625	2 5/8	3	3/16	
1585	25002625	2 5/8	3 1/8	1/4	
3465	31202625	2 5/8	3 1/4	5/16	
3466	37502625	2 5/8	3 3/8	3/8	
5128	18702750	2 3/4	3 1/8	3/16	
1565	25002750	2 3/4	3 1/4	1/4	
1609	31202750	2 3/4	3 3/8	5/16	
1577	37502750	2 3/4	3 1/2	3/8	
6429	18702875	2 7/8	3 1/4	3/16	
3467	25002875	2 7/8	3 3/8	1/4	
3415	31202875	2 7/8	3 1/2	5/16	
5816	37502875	2 7/8	3 5/8	3/8	
3468	18703000	3	3 3/8	3/16	
1567	25003000	3	3 1/2	1/4	
1584	31203000	3	3 5/8	5/16	
1746	37503000	3	3 3/4	3/8	
3797	50003000	3	4	1/2	
6857	18703125	3 1/8	3 1/2	1/8	
6790	25003125	3 1/8	3 5/8	1/4	
3839	31203125	3 1/8	3 3/4	5/16	
6434	37503125	3 1/8	3 7/8	3/8	
5104	25003250	3 1/4	3 3/4	1/4	
1588	31203250	3 1/4	3 7/8	5/16	

**GAXETAS EM PU
PERFIL STANDARD**



CÓDIGO		MEDIDAS NOMINAIS			OBS.
AGEL	ORIGINAL	DI	DE	H	
1077	37503250	3 1/4	4	3/8	
4429	50003250	3 1/4	4 1/4	1/2	
3469	25003375	3 3/8	3 7/8	1/4	
1587	31203375	3 3/8	4	5/16	
3470	37503375	3 3/8	4 1/8	3/8	
1568	25003500	3 1/2	4	1/4	
1639	31203500	3 1/2	4 1/8	5/16	
3325	37503500	3 1/2	4 1/4	3/8	
4087	50003500	3 1/2	4 1/2	1/2	
4088	25003625	3 5/8	4 1/8	1/4	
AG7305	31203625	3 5/8	4 1/4	5/16	
4444	37503625	3 5/8	4 3/8	3/8	
6997	18703750	3 3/4	4 1/8	3/16	
3472	25003750	3 3/4	4 1/4	1/4	
3183	31203750	3 3/4	4 3/8	5/16	
1638	37503750	3 3/4	4 1/2	3/8	
4269	50003750	3 3/4	4 3/4	1/2	
4529	25003875	3 7/8	4 3/8	1/4	
3798	31203875	3 7/8	4 1/2	5/16	
6476	37503875	3 7/8	4 5/8	3/8	
4262	18704000	4	4 3/8	3/16	
3856	25004000	4	4 1/2	1/4	
6475	31204000	4	4 5/8	5/16	
3799	37504000	4	4 3/4	3/8	
1583	50004000	4	5	1/2	
4047	18704125	4 1/8	4 1/2	3/16	
6473	25004125	4 1/8	4 5/8	1/4	
1574	31204125	4 1/8	4 3/4	5/16	
3997	37504125	4 1/8	4 7/8	3/8	
4022	25004250	4 1/4	4 3/4	1/4	
3999	31204250	4 1/4	4 7/8	5/16	
1586	37504250	4 1/4	5	3/8	
4025	50004250	4 1/4	5 1/4	1/2	
4092	25004375	4 3/8	4 7/8	1/4	
1635	31204375	4 3/8	5	5/16	
4094	37504375	4 3/8	5 1/8	3/8	
3890	25004500	4 1/2	5	1/4	
3801	31204500	4 1/2	5 1/8	5/16	
3800	37504500	4 1/2	5 1/4	3/8	
1576	50004500	4 1/2	5 1/2	1/2	
4024	25004625	4 5/8	5 1/8	1/4	
3802	37504625	4 5/8	5 3/8	3/8	
4530	25004750	4 3/4	5 1/4	1/4	
4539	31204750	4 3/4	5 3/8	5/16	
4000	37504750	4 3/4	5 1/2	3/8	
4179	50004750	4 3/4	5 3/4	1/2	
6959	25004875	4 7/8	5 3/8	1/4	
4555	37504875	4 7/8	5 5/8	3/8	
3880	25005000	5	5 1/2	1/4	

**GAXETAS EM PU
PERFIL STANDARD**



CÓDIGO		MEDIDAS NOMINAIS			OBS.
AGEL	ORIGINAL	DI	DE	H	
4540	31205000	5	5 5/8	5/16	
1640	37505000	5	5 3/4	3/8	
1562	50005000	5	6	1/2	
4531	25005125	5 1/8	5 5/8	1/4	
4541	31205125	5 1/8	5 3/4	5/16	
1559	37505125	5 1/8	5 7/8	3/8	
4023	25005250	5 1/4	5 3/4	1/4	
3803	31205250	5 1/4	5 7/8	5/16	
1582	37505250	5 1/4	6	3/8	
4026	50005250	5 1/4	6 1/4	1/2	
4532	25005375	5 3/8	5 7/8	1/4	
4002	31205375	5 3/8	6	5/16	
4312	37505375	5 3/8	6 1/8	3/8	
4372	25005500	5 1/2	6	1/4	
4017	31205500	5 1/2	6 1/8	5/16	
4095	37505500	5 1/2	6 1/4	3/8	
3288	50005500	5 1/2	6 1/2	1/2	
4533	25005625	5 5/8	6 1/8	1/4	
4542	31205625	5 5/8	6 1/4	5/16	
4534	25005750	5 3/4	6 1/4	1/4	
4543	31205750	5 3/4	6 3/8	5/16	
4535	25005875	5 7/8	6 3/8	1/4	
4544	31205875	5 7/8	6 1/2	5/16	
4536	25006000	6	6 1/2	1/4	
3838	37506000	6	6 3/4	3/8	
1614	50006000	6	7	1/2	
4524	62506000	6	7 1/4	5/8	
4537	25006250	6 1/4	6 3/4	1/4	
4545	31206250	6 1/4	6 7/8	5/16	
3044	37506250	6 1/4	7	3/8	
4326	50006250	6 1/4	7 1/4	1/2	
4066	25006500	6 1/2	7	1/4	
4546	31206500	6 1/2	7 1/8	5/16	
4275	37506500	6 1/2	7 1/4	3/8	
3218	50006500	6 1/2	7 1/2	1/2	
4067	25006750	6 3/4	7 1/4	1/4	
4394	37506750	6 3/4	7 1/2	3/8	
1762	37507000	7	7 3/4	3/8	
1620	50007000	7	8	1/2	
4279	31207250	7 1/4	7 7/8	5/16	
3971	37507250	7 1/4	8	3/8	
1383	25007500	7 1/2	8	1/4	
4280	37507500	7 1/2	8 1/4	3/8	
4289	25007750	7 3/4	8 1/2	1/4	
4285	50007750	7 3/4	8 3/4	1/2	
4314	31208000	8	8 5/8	5/16	
3219	50008000	8	9	1/2	
4018	37508250	8 1/4	9	3/8	
4324	37508500	8 1/2	9 1/4	3/8	

**GAXETAS EM PU
PERFIL STANDARD**

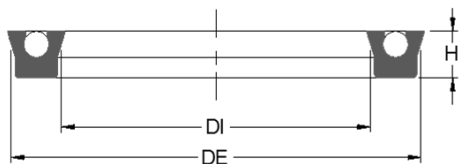

CÓDIGO		MEDIDAS NOMINAIS			OBS.
AGEL	ORIGINAL	DI	DE	H	
4132	50008500	8 1/2	9 1/2	1/2	
4081	50009000	9	10	1/2	
3970	37509500	9 1/2	10 1/4	3/8	
4454	50010000	10	11	1/2	
4019	37512375	12 3/8	13 1/8	3/8	

**GAXETAS EM PU
PERFIL STANDARD BF**

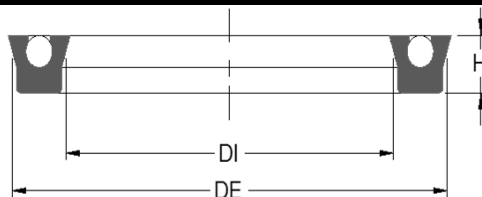

CÓDIGO		MEDIDAS NOMINAIS			OBS.
AGEL	ORIGINAL	DI	DE	H	
5475BF	31201375BF	34,93	50,80	7,94	
1068BF	25001500BF	38,10	50,80	6,35	
1067BF	25002000BF	50,80	63,50	6,35	
1580BF	25002500BF	63,50	76,20	6,35	
1577BF	37502750BF	69,85	88,90	9,53	
1567BF	25003000BF	76,20	88,90	6,35	
1077BF	37503250BF	82,55	101,60	9,53	
1587BF	31203375BF	85,73	101,60	7,94	
1638BF	37503750BF	95,25	114,30	9,53	
1586BF	37504250BF	107,95	127,00	9,53	
1614BF	50006000BF	152,40	177,80	12,70	

**GAXETAS EM PU
PERFIL STANDARD MILIMÉTRICO**

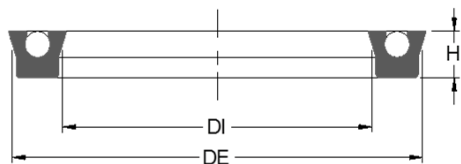

CÓDIGO		MEDIDAS NOMINAIS			OBS.
AGEL	ORIGINAL	DI	DE	H	
6406	6-12500612	15,54	21,90	3,17	
5456	6-15700787	20,00	28,00	4,00	
5288	6-15700866195	22,00	30,00	5,00	
5701	6-236200984	25,00	37,00	6,00	
5749	6-23621102	28,00	40,00	6,00	
1821	6-15701574393	40,00	48,00	10,00	
6527	6-20002000	50,80	60,90	5,10	
1679	6-39402560393	65,00	85,00	10,00	
AG7012	6-17702795236	71,00	80,00	6,00	
5720	6-21002874189	73,00	85,70	4,80	
5827	6-39403150	80,00	100,00	10,00	
4333	6-37503187	80,95	100,05	9,53	
5698	6-28503200	81,30	95,80	7,20	
1785	6-36403210354	81,50	100,00	9,50	
1817	6-39403545	90,00	110,00	10,00	
5699	6-27553780	96,00	110,00	7,00	
AG7317	6-31203942	100,12	116,00	7,94	
3946	6-49204920	125,00	150,00	12,50	
4036	6-37505415	137,60	156,70	9,50	
1839	6-51185511	140,00	166,00	13,00	
4201	6-39406693	170,00	190,00	10,00	
4321	6-39407874570	200,00	220,00	14,50	

GAXETAS AG 1

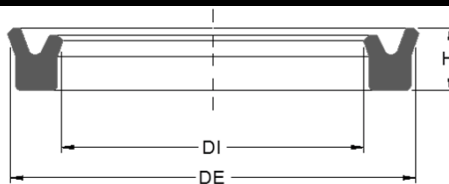

CÓDIGO		MEDIDAS NOMINAIS			OBS.
AGEL	ORIGINAL	DI	DE	H	
AG7212		20,00	30,00	8,00	
5627		25,00	33,00	5,70	
5881		25,40	33,33	7,94	
6236		30,00	38,00	6,00	
5619		38,00	48,00	8,00	
3017		45,00	60,00	9,50	
AG7483		48,00	58,00	8,00	
6145		50,00	63,00	10,00	
AG7486		54,00	67,00	9,50	
6152		55,00	68,00	10,00	
1792		55,00	70,00	9,20	
AG7365		56,00	66,00	7,30	
AG7045		63,00	75,00	8,70	
5172		63,00	75,00	9,52	
AG7046		63,00	78,00	11,40	
AG7485		65,00	80,00	9,00	
AG7191		65,00	80,00	10,00	
3016		65,00	80,00	12,00	
AG7192		65,00	80,50	6,40	
4730		65,00	85,00	11,00	
AG7165		70,00	80,00	6,00	
AG7160		70,00	85,00	9,00	
AG7162		75,00	85,00	6,00	
3192		80,00	90,00	7,00	
3340		80,00	95,00	9,00	
3492		80,00	95,00	10,00	
3062		85,00	93,00	12,00	
3416		85,00	100,00	9,00	
3301		87,00	102,00	9,00	
3364		90,00	105,00	9,00	
3493		95,00	110,00	10,00	
3365		95,25	114,30	12,70	
3189		96,00	111,00	9,00	
AG7073		100,00	115,00	9,00	
3369		100,00	120,00	12,00	

GAXETAS AG 2

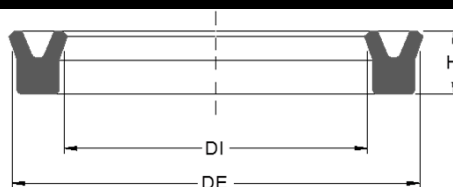

CÓDIGO		MEDIDAS NOMINAIS			OBS.
AGEL	ORIGINAL	DI	DE	H	
6530		10,00	16,00	4,00	
9318		13,00	22,00	7,00	
6172		17,00	25,00	7,00	
6760		18,00	26,00	7,80	
5637		18,00	29,00	8,00	
5441		20,00	27,00	4,50	
AG7027		22,00	34,00	7,00	
5642		32,00	46,00	11,00	
6297		32,00	47,00	10,00	
3864		32,00	50,00	10,00	
5618		35,00	44,00	8,00	
6171		35,00	45,00	9,00	
1850		35,00	50,00	10,00	
1319		38,00	56,00	12,50	
1833		40,00	50,00	11,00	
1320		47,00	72,00	15,50	
6903		76,20	101,60	19,05	
1863		109,00	128,00	15,50	
3063		111,00	119,00	12,00	
3067		138,00	147,00	12,00	

GAXETAS AG 3

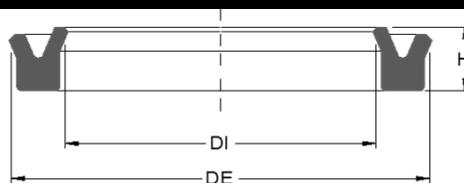

CÓDIGO		MEDIDAS NOMINAIS			OBS.
AGEL	ORIGINAL	DI	DE	H	
6875		29,50	43,00	8,00	
6175		31,00	44,00	9,50	
AG7146		35,00	50,00	10,00	
6868		52,30	65,20	8,50	
AG7147		60,00	70,00	12,00	
6932		60,00	80,00	13,00	
6859		76,20	95,20	12,00	
1861		131,00	150,00	16,00	
1862		144,00	162,00	16,00	

GAXETAS AG 4 (BS)

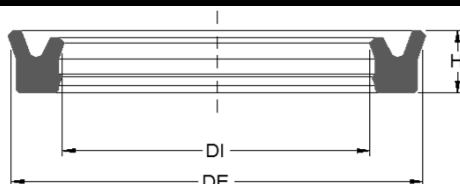

CÓDIGO		MEDIDAS NOMINAIS			OBS.
AGEL	ORIGINAL	DI	DE	H	
9111		12,70	19,05	6,35	
9264		15,88	22,23	6,35	
6988		15,88	25,40	6,35	
6762		16,00	24,00	5,70	
5841		18,00	28,00	8,00	
5801		20,00	25,00	4,50	
6732		20,00	26,00	6,35	
9941		20,00	28,00	5,70	
6745		22,00	32,00	7,30	
9265		24,00	30,00	5,00	
5799		25,00	31,00	4,50	
AG7115		25,00	33,00	6,80	
AG7464		25,00	35,00	7,00	
6243		25,00	35,00	8,00	
9673		25,00	36,00	7,30	
6298		28,00	33,00	4,50	
6766		30,00	40,00	9,00	
6774		31,50	41,50	8,00	
6990		31,75	41,28	7,94	
AG7281		31,75	44,45	6,35	
5536		32,00	40,00	7,00	
6626		35,00	45,00	7,00	
5844		36,00	42,00	4,50	
AG7299		36,00	44,00	8,00	
6014		36,00	49,00	9,50	
1323		38,00	48,00	7,00	
1323P		38,00	48,00	7,00	
5622		38,00	48,00	8,00	
6570		38,10	50,80	9,53	
5717		40,00	48,00	5,70	
3640		40,00	50,00	7,00	
6485		40,00	50,00	9,00	
5665		40,00	50,00	10,00	
6992		41,28	50,80	9,53	
6773		44,00	54,00	9,00	
6354		44,45	53,98	6,35	
6571		44,45	57,15	9,53	
6879		45,00	53,00	5,70	
3641		45,00	55,00	7,00	
AG7210		45,00	55,00	10,00	
AG7393		47,00	57,00	6,00	
3730		49,60	62,50	9,00	
6775		50,00	60,00	8,00	
6764		50,00	63,00	9,00	
AG7206		50,00	65,00	10,00	
6612		50,80	63,50	8,00	
6572		50,80	63,50	9,53	
1324		50,80	63,50	10,00	
AG7406		52,00	64,00	10,00	
3680		53,98	66,67	8,00	
1967		56,00	71,00	10,00	
6573		57,15	69,85	9,53	

GAXETAS AG 4 (BS)



CÓDIGO		MEDIDAS NOMINAIS			OBS.
AGEL	ORIGINAL	DI	DE	H	
1325		57,15	69,85	10,00	
AG7207		60,00	70,00	10,00	
3601		60,00	70,00	15,00	
1942		60,00	75,00	10,00	
3894		60,00	75,00	12,00	
AG7390		62,00	72,00	10,00	
1981		63,00	78,00	10,00	
AG7201		63,50	73,03	7,94	
AG7315		63,50	73,03	9,53	
6613		63,50	76,20	8,00	
6574		63,50	76,20	9,53	
1321		63,50	76,20	10,00	
6356		69,85	82,55	8,00	
6575		69,85	82,55	9,53	
3642		70,00	83,00	10,00	
3753		70,00	83,00	13,00	
3009		70,00	85,00	10,50	
3563		70,00	85,00	12,00	
3045H		75,00	88,00	9,80	
6576		76,20	88,90	9,53	
4182		78,00	88,00	13,50	
3602		78,00	88,00	15,00	
3628		80,00	90,00	10,00	
3643		80,00	93,00	10,00	
4276		80,00	95,00	8,00	
3562		80,00	95,00	12,00	
4404		80,00	100,00	12,00	
AG7271		85,00	95,00	12,00	
3684		88,90	101,60	10,00	
6689		90,00	100,00	7,30	
4010		90,00	105,00	12,00	
3777		95,00	110,00	9,20	
3603		99,00	109,00	15,00	
3629		100,00	108,00	11,70	
4183		100,00	110,00	13,50	
4341		110,00	125,00	15,00	
3630		118,00	126,00	11,70	
4184		120,00	130,00	13,50	
3604		120,00	130,00	15,00	
3631		138,00	146,00	11,70	
4185		140,00	150,00	13,50	
4576		140,00	155,00	10,00	
3605		141,00	151,00	15,00	
3632		160,00	170,00	13,00	
3606		162,00	172,00	15,00	
4186		164,00	174,00	13,50	
4187		183,00	193,00	13,50	
3607		183,00	193,00	15,00	
3626		185,00	195,00	13,00	
4181		207,00	217,00	13,50	
3608		207,00	217,00	15,00	
3618		212,00	222,00	13,00	
3609		231,00	241,00	15,00	

GAXETAS AG 5

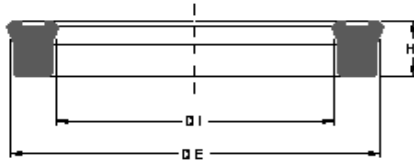

CÓDIGO		MEDIDAS NOMINAIS			OBS.
AGEL	ORIGINAL	DI	DE	H	
6555		20,00	26,00	5,00	
9923		25,00	33,00	6,00	
5729		28,00	36,00	6,00	
5493		32,00	40,00	6,00	
1725		36,00	44,00	6,00	
5533		36,00	44,00	8,00	
9103		40,00	48,00	6,00	
5551		40,00	48,00	8,00	
5887		42,00	50,00	6,00	
3881		45,00	53,00	6,00	
AG7017		45,00	53,00	8,00	

GAXETAS AG 6

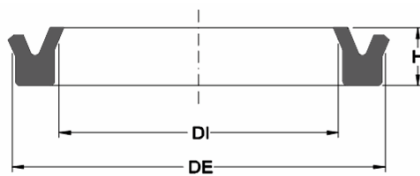

CÓDIGO		MEDIDAS NOMINAIS			OBS.
AGEL	ORIGINAL	DI	DE	H	
6633		6,00	14,00	6,00	
6529		12,00	20,00	7,00	
5043		59,40	75,30	11,00	
1979		60,00	76,00	13,00	
3181		63,00	82,00	12,00	
4313		126,00	152,00	15,70	
4127		165,00	181,00	16,50	
1628		185,00	207,00	15,00	

GAXETAS AG 7



CÓDIGO		MEDIDAS NOMINAIS			OBS.
AGEL	ORIGINAL	DI	DE	H	
9256		4,00	10,00	4,00	
6654		10,00	18,00	5,70	
6472		15,50	24,50	4,00	
5709		18,00	29,00	8,00	
5641		18,00	45,00	12,00	
AG7350		25,00	35,00	9,00	
5710		31,00	48,00	8,00	
AG7158		31,75	41,28	4,76	

GAXETAS AG 7

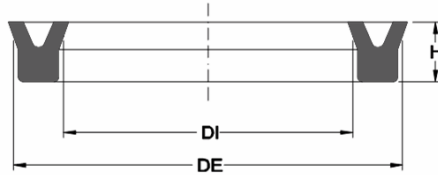

CÓDIGO		MEDIDAS NOMINAIS			OBS.
AGEL	ORIGINAL	DI	DE	H	
6761		33,50	53,00	11,20	
5617		38,00	45,00	6,30	
6544		40,00	47,00	6,00	
AG7092		45,00	60,00	8,00	
3569		55,00	78,00	12,00	
4170		152,40	177,80	12,00	
1620B		177,80	203,20	12,70	
4058		180,98	206,38	12,70	
4320		182,00	206,00	14,00	

GAXETAS AG 8 COM ARRUELAS DE NYLON

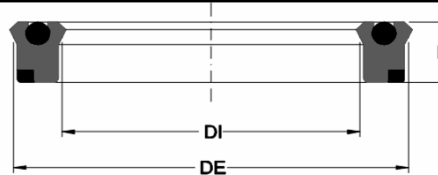

CÓDIGO		MEDIDAS NOMINAIS			OBS.
AGEL	ORIGINAL	DI	DE	H	
1431		22,22	34,92	9,00	
1430		39,00	62,00	13,00	
1844		70,00	90,50	14,50	
1428		71,00	91,00	12,30	
1854		90,00	110,00	11,70	

GAXETAS AG 9

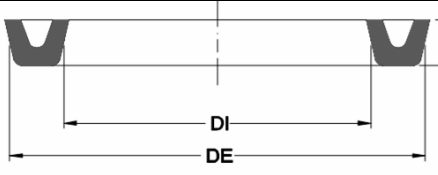

CÓDIGO		MEDIDAS NOMINAIS			OBS.
AGEL	ORIGINAL	DI	DE	H	
1519		127,00	133,35	4,76	
1939		133,35	139,70	5,00	

GAXETA AG 10 COM ARRUELA DE NYLON

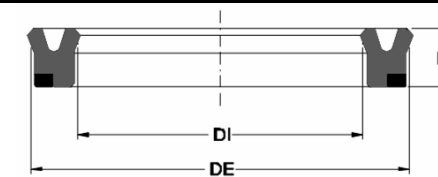

CÓDIGO		MEDIDAS NOMINAIS			OBS.
AGEL	ORIGINAL	DI	DE	H	
3402		70,00	90,00	8,00	

GAXETAS AG 11 COM ARRUELAS DE NYLON



CÓDIGO		MEDIDAS NOMINAIS			OBS.
AGEL	ORIGINAL	DI	DE	H	
5505		70,00	84,00	7,70	
3193		80,00	96,00	6,35	
3176		85,00	101,60	6,00	
3187		95,25	111,12	6,35	

GAXETA AG 12 COM ARRUELA DE NYLON



CÓDIGO		MEDIDAS NOMINAIS			OBS.
AGEL	ORIGINAL	DI	DE	H	
3850		80,00	88,00	9,00	

GAXETAS AG 13 COM ARRUELAS DE NYLON



CÓDIGO		MEDIDAS NOMINAIS			OBS.
AGEL	ORIGINAL	DI	DE	H	
3200		56,50	75,00	5,50	
3863		64,00	81,00	5,00	
5064		69,85	85,73	5,00	
5074		75,00	91,00	6,00	

GAXETAS AG 14 COM ARRUELAS DE NYLON

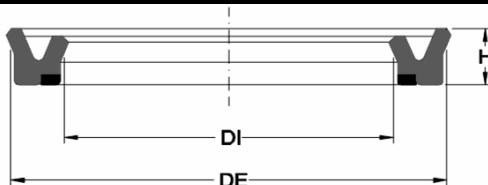

CÓDIGO		MEDIDAS NOMINAIS			OBS.
AGEL	ORIGINAL	DI	DE	H	
AG7363		45,00	60,10	5,90	
AG7364		56,00	71,10	5,90	
AG7208		60,00	75,50	6,00	
AG7044		62,00	79,00	6,00	
AG7664		72,00	83,00	15,50	

GAXETAS AG 16



CÓDIGO		MEDIDAS NOMINAIS			OBS.
AGEL	ORIGINAL	DI	DE	H	
5878		22,00	32,00	7,50	
5938		30,00	41,00	9,00	

GAXETAS AG 17 COM ARRUELAS DE NYLON

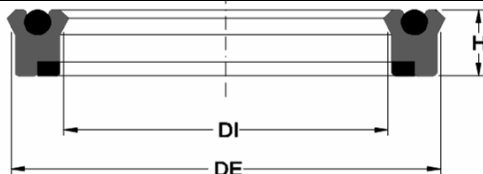

CÓDIGO		MEDIDAS NOMINAIS			OBS.
AGEL	ORIGINAL	DI	DE	H	
6728		65,00	80,00	11,70	
6030		70,00	84,00	11,00	

GAXETA AG 18 COM ARRUELA DE NYLON

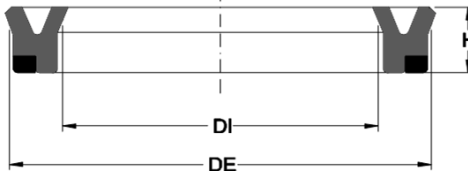

CÓDIGO		MEDIDAS NOMINAIS			OBS.
AGEL	ORIGINAL	DI	DE	H	
6158		35,00	60,00	16,00	

GAXETAS AG 19

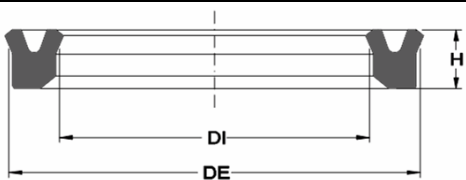

CÓDIGO		MEDIDAS NOMINAIS			OBS.
AGEL	ORIGINAL	DI	DE	H	
6159		15,87	22,22	5,50	
1948		80,00	100,00	14,00	

GAXETAS AG 21

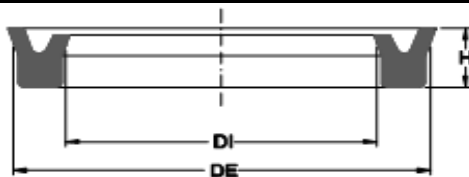

CÓDIGO		MEDIDAS NOMINAIS			OBS.
AGEL	ORIGINAL	DI	DE	H	
AG7008		3,00	8,00	4,00	
9162		66,00	74,00	4,00	
4212		205,00	235,00	15,80	

GAXETAS AG 22

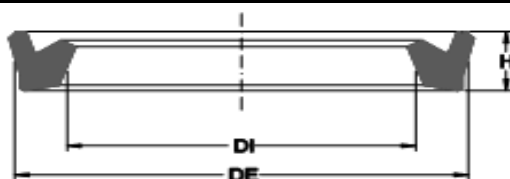

CÓDIGO		MEDIDAS NOMINAIS			OBS.
AGEL	ORIGINAL	DI	DE	H	
6627		8,00	12,50	3,50	
9163		8,00	13,50	4,50	
6111		10,00	14,00	4,00	
6643		12,70	19,05	4,00	
9816		15,00	19,50	3,50	
6714		16,00	21,00	4,50	
AG7085		25,00	30,00	5,50	
9940		36,00	43,00	6,50	
6713		60,00	68,00	5,50	
6614		75,00	83,00	6,00	
AG7078		75,00	83,00	9,00	
4076		95,00	110,00	13,00	
4577		150,35	158,35	3,90	

GAXETAS AG 23

CÓDIGO		MEDIDAS NOMINAIS			OBS.
AGEL	ORIGINAL	DI	DE	H	
AG7432		30,00	40,00	8,00	
6634		32,00	43,00	11,00	

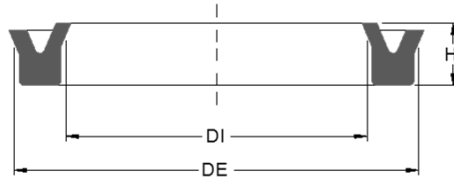
GAXETAS AG 24

CÓDIGO		MEDIDAS NOMINAIS			OBS.
AGEL	ORIGINAL	DI	DE	H	
6285	AG 24	6,00	10,00	2,60	
6763	AG 24	29,50	43,00	8,00	
3774	AG 24	88,00	100,00	8,60	

RASPADORES EM PU PERFIL "D"

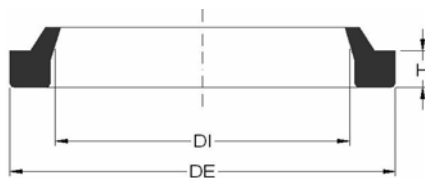

CÓDIGO		MEDIDAS NOMINAIS			OBS.
AGEL	ORIGINAL	DI	DE	H	
6684	D-0250	1/4	1/2	1/8	
6733	D-0312	5/16	9/16	1/8	
6734	D-0375	3/8	5/8	1/8	
6735	D-0437	7/16	11/16	1/8	
5116	D-0500	1/2	3/4	1/8	
9976	D-0562	9/16	13/16	1/8	
5412	D-0625	5/8	7/8	1/8	
6363	D-0687	11/16	15/16	1/8	
5089	D-0750	3/4	1 1/8	3/16	
6563	D-0812	13/16	1 3/16	3/16	
5309BF	D-0875BF	7/8	1 1/4	3/16	
5309	D-0875	7/8	1 1/4	3/16	
5260	D-1000	1	1 3/8	3/16	
5260BF	D-1000BF	1	1 3/8	3/16	
AG7278	D-1062	1 1/16	1 7/16	3/16	
5473	D-1125	1 1/8	1 1/2	3/16	
5115	D-1187	1 3/16	1 9/16	3/16	
1072	D-1250	1 1/4	1 5/8	3/16	
1072BF	D-1250BF	1 1/4	1 5/8	3/16	
6562	D-1312	1 5/16	1 11/16	3/16	
5096	D-1375	1 3/8	1 3/4	3/16	
5096BF	D-1375BF	1 3/8	1 3/4	3/16	
1085	D-1500	1 1/2	1 7/8	3/16	
1085BF	D-1500BF	1 1/2	1 7/8	3/16	
1105	D-1562	1 9/16	1 15/16	3/16	
1566	D-1625	1 5/8	2	3/16	
1566BF	D-1625BF	1 5/8	2	3/16	
1082	D-1750	1 3/4	2 1/8	3/16	
1082BF	D-1750BF	1 3/4	2 1/8	3/16	
AG7247	D-1812BF	1 13/16	2 3/16	3/16	
1561	D-1875	1 7/8	2 1/4	3/16	
1561BF	D-1875BF	1 7/8	2 1/4	3/16	
1086	D-2000	2	2 1/2	1/4	
1086BF	D-2000BF	2	2 1/2	1/4	
6374	D-2062	2 1/16	2 9/16	1/4	
1132	D-2125	2 1/8	2 5/8	1/4	
6564	D-2187	2 3/16	2 11/16	1/4	
1088	D-2250	2 1/4	2 3/4	1/4	
1408	D-2375	2 3/8	2 7/8	1/4	
1087	D-2500	2 1/2	3	1/4	
1087P	D-2500BF	2 1/2	3	1/4	
6565	D-2562	2 9/16	3 1/16	1/4	
5148	D-2625	2 5/8	3 1/8	1/4	
1619	D-2750	2 3/4	3 1/4	1/4	
1619BF	D-2750BF	2 3/4	3 1/4	1/4	
1593	D-2875	2 7/8	3 3/8	1/4	
1089	D-3000	3	3 1/2	1/4	
1089BF	D-3000BF	3	3 1/2	1/4	
1879	D-3125	3 1/8	3 5/8	1/4	
1879BF	D-3125BF	3 1/8	3 5/8	1/4	

RASPADORES EM PU PERFIL "D"

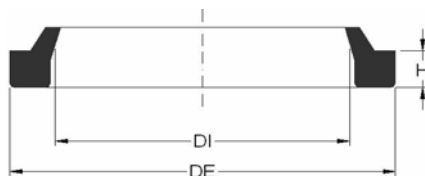

CÓDIGO		MEDIDAS NOMINAIS			OBS.
AGEL	ORIGINAL	DI	DE	H	
1063BF	D-3250BF	3 1/4	3 3/4	1/4	
1063	D-3250	3 1/4	3 3/4	1/4	
3089	D-3375	3 3/8	3 7/8	1/4	
1992	D-3500	3 1/2	4	1/4	
1992BF	D-3500BF	3 1/2	4	1/4	
3473	D-3625	3 5/8	4 1/8	1/4	
1627	D-3750	3 3/4	4 1/4	1/4	
3474	D-3875	3 7/8	4 3/8	1/4	
1626	D-4000	4	4 1/2	1/4	
3475	D-4125	4 1/8	4 5/8	1/4	
3307	D-4250	4 1/4	4 3/4	1/4	
3087	D-4375	4 3/8	4 7/8	1/4	
3217	D-4500	4 1/2	5 1/4	3/8	
3476	D-4625	4 5/8	5 3/8	3/8	
3956	D-4750	4 3/4	5 1/2	3/8	
3956BF	D-4750BF	4 3/4	5 1/2	3/8	
3964	D-4875	4 7/8	5 5/8	3/8	
4085	D-5000	5	5 3/4	3/8	
3794	D-5125	5 1/8	5 7/8	3/8	
3957	D-5250	5 1/4	6	3/8	
3958	D-5375	5 3/8	6 1/8	3/8	
3959	D-5500	5 1/2	6 1/4	3/8	
3767	D-5750	5 3/4	6 1/2	5/8	
3836	D-6000	6	6 3/4	3/8	
3962	D-6250	6 1/4	7	3/8	
4503	D-6500	6 1/2	7 1/4	3/8	

RASPADORES EM PU
PERFIS D / 6D / 66D / 940-959 - MILIMÉTRICOS

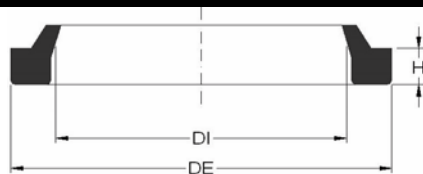

CÓDIGO		MEDIDAS NOMINAIS			OBS.
AGEL	ORIGINAL	DI	DE	H	
AG7119		12,00	18,00	3,00	
9817		15,00	18,50	2,20	
5954		16,00	23,00	3,00	
9257		17,00	23,00	3,50	
9830		18,00	25,40	3,20	
5718		20,00	26,00	2,50	
9942		20,00	26,00	3,00	
6558	66D-0787	20,00	27,15	2,50	
AG7010		20,00	28,00	3,90	
6617		20,00	28,30	3,70	
6659	66D-0788	20,00	28,93	5,05	
5958		21,00	30,00	3,20	
5800	66D-0866	22,00	30,35	4,00	
5635		23,50	32,00	5,00	
AG7088		25,00	29,50	2,00	
5044		25,00	33,00	2,80	
5117		25,00	33,00	4,00	
5684		25,00	33,00	4,70	
6556	66D-0984	25,00	33,33	3,75	
1066		26,00	38,00	4,00	
6851	66D-1103	28,00	36,33	3,75	
5961		29,00	36,00	2,50	
5407		30,00	37,00	2,50	
5388		30,00	37,00	5,00	
5149	66D-1181	30,00	38,00	4,00	
5330		30,00	39,00	4,50	
5432		32,00	39,00	2,50	
1079		32,00	42,00	3,50	
6660	66D-1378	35,00	43,83	5,05	
9939		36,00	41,00	2,25	
6985	66D-1418	36,00	44,33	3,75	
5636		36,00	45,00	5,00	
5773		38,20	48,20	4,30	
1080		39,00	48,00	4,50	
1065		39,00	52,00	4,00	
6509	66D-1575	40,00	48,00	2,50	
5550		40,00	48,00	4,50	
1078	6D-1574	40,00	50,30	6,35	
5463		41,00	48,00	2,50	
6629		41,00	49,00	6,50	
1822		41,00	52,00	3,00	
5321		43,00	64,00	3,20	
3882		45,00	53,10	3,00	
3879	66D-1773	45,00	53,30	3,75	
5806		45,00	55,30	3,75	
5807	66D-1772	45,00	55,93	5,05	
5808	66D-1970	50,00	58,32	4,00	
5745		50,00	58,60	3,00	
5318		50,00	60,00	2,30	
6870	66D-1971	50,00	60,00	5,00	
1841		50,00	62,00	3,00	
1590	66D-1968	50,00	63,00	6,00	

PERFIS D / 6D / 66D / 940-959 - MILIMÉTRICOS

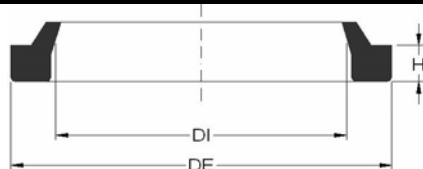

CÓDIGO		MEDIDAS NOMINAIS			OBS.
AGEL	ORIGINAL	DI	DE	H	
1071	6D-1967	50,00	65,30	6,35	
5810	66D-2000	50,80	62,33	5,29	
1074		51,00	58,00	2,50	
1073		52,00	62,00	4,80	
1064		52,00	65,00	4,00	
6923	940/959-22	53,92	61,82	2,64	
1632		54,00	67,00	7,00	
5476	66D-2165	55,00	63,50	5,00	
5322		55,00	64,00	4,80	
6375	6D-2165	55,00	67,96	6,07	
AG7055	66D-2205	56,00	66,93	5,05	
5811	66D-2248	57,00	70,10	6,30	
5809		60,00	68,00	4,00	
1605		60,00	70,00	7,00	
1055	66D-2362	60,00	70,30	5,30	
3592		60,00	70,60	5,50	
6756	66D-2375	60,33	70,60	4,76	
3058		63,00	72,00	5,00	
6665	66D-2500	63,50	85,00	5,50	
1592		64,00	78,00	4,00	
6729		65,00	75,00	7,00	
5812	66D-2755	70,00	78,33	3,75	
6819	66D-2756	70,00	78,33	5,05	
1164		70,00	80,00	3,20	
1848		73,00	86,00	4,00	
6138		74,00	82,00	3,00	
AG7079		75,00	83,00	4,00	
1591		77,00	91,00	4,00	
3593		78,00	88,60	5,50	
6858	940/959-30	79,29	88,82	3,02	
3059		80,00	88,00	4,50	
3804	66D-3150	80,00	92,20	7,00	
6900		85,00	93,00	4,00	
3060		85,00	94,00	5,00	
4400	66D-3357	85,30	95,30	5,00	
4219		85,30	95,30	7,00	
6086		86,00	96,00	3,00	
3953	66D-3545	90,00	99,80	4,50	
1641		90,00	102,00	6,30	
4216	66D-3544	90,00	102,52	6,85	
6986	66D-3266	92,00	101,50	3,00	
6139		95,25	107,95	3,00	
3594		99,00	109,60	5,50	
5813	66D-3937	100,00	108,33	5,05	
5817	6D-3937	100,00	112,95	6,05	
3129	66D-4000	102,00	112,00	5,00	
3144		110,00	122,00	6,00	
4123	66D-4330	110,00	122,20	7,00	
4220		110,70	120,70	7,00	
4401		110,72	120,70	5,00	
3064		112,00	120,00	5,00	
AG7103	66D-4500	114,30	127,53	6,87	
3595		120,00	130,60	5,50	

PERFIS D / 6D / 66D / 940-959 - MILIMÉTRICOS

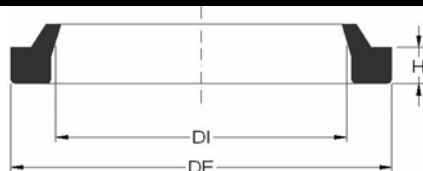

CÓDIGO		MEDIDAS NOMINAIS			OBS.
AGEL	ORIGINAL	DI	DE	H	
3130	66D-4875	123,80	133,00	5,00	
4507	66D-4920	125,00	137,33	5,25	
3184		127,00	139,00	3,50	
3068		139,00	148,00	5,00	
3080	66D-5501	139,70	153,00	6,30	
6376	66D-5500	139,70	153,33	6,87	
3596		141,00	151,60	5,50	
3133		143,00	153,00	5,00	
6661BF	6D-5905BF	150,00	169,30	9,24	
6661	6D-5905	150,00	169,30	9,24	
4435	66D-6299	160,00	168,00	5,00	
3597		162,00	172,60	5,50	
3134		165,00	175,00	5,00	
3082	66D-6500	165,10	178,70	6,35	
3119		171,45	184,15	6,35	
4390		178,00	191,10	5,50	
3598		183,00	193,60	5,50	
4436	66D-7320	185,90	196,20	5,00	
3137		187,32	196,85	5,00	
3084	66D-7748	196,80	210,40	6,35	
3599		207,00	217,60	5,50	
3117		209,55	228,60	6,35	
3600		231,00	241,60	5,50	
3224		231,77	247,65	6,35	
4350	66D-12000	304,80	336,50	12,65	

RASPADOR PE PU PERFIL K



CÓDIGO		MEDIDAS NOMINAIS			OBS.
AGEL	ORIGINAL	DI	DE	H	
6279		6,00	9,00	2,70	
6278		8,00	11,50	3,00	
6277		10,00	14,00	3,40	
6276		12,00	16,50	3,70	
6621		16,00	22,00	3,80	
6855		19,05	25,40	4,40	
5639		22,00	32,00	5,50	
5730		28,00	36,00	4,70	
AG7263		28,30	38,70	4,50	
9869		30,00	38,00	5,00	
5876		31,75	38,10	4,76	
6979		31,75	41,27	5,00	
AG7569		32,00	40,00	6,00	
6183		35,00	45,00	5,50	
5638		35,00	45,00	6,00	
6233		40,00	48,00	4,70	
6673		40,00	50,00	5,30	
1157		44,45	53,98	7,30	
AG7360		45,00	53,00	6,00	
3092		46,80	57,15	5,30	
6229		50,00	58,00	4,80	
1976		50,00	60,00	5,50	
6224		60,00	70,00	5,50	
AG7048		63,00	71,00	6,00	
5276		63,50	76,20	6,50	
6469		65,00	75,00	5,30	
1977		69,90	82,60	7,00	
AG7439		70,00	80,00	5,70	
1908		85,73	98,43	11,50	
1909		101,60	114,30	11,50	

RASPADORES EM PU PERFIL DG

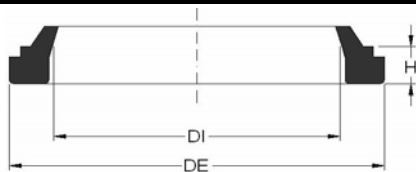

CÓDIGO		MEDIDAS NOMINAIS			OBS.
AGEL	ORIGINAL	DI	DE	H	
5901		18,00	25,00	3,50	
6554		20,00	28,00	5,00	
9847		25,10	32,40	2,90	
5882		25,40	33,34	5,00	
5494		32,00	40,00	5,00	
5909		36,00	44,00	5,00	
5621		38,00	46,00	5,00	
5886		42,00	50,00	5,00	

RASPADORES EM PU PERFIL E

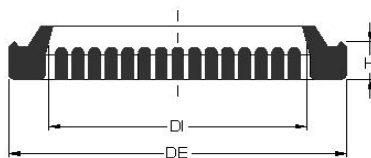

CÓDIGO		MEDIDAS NOMINAIS			OBS.
AGEL	ORIGINAL	DI	DE	H	
4189		79,00	89,00	5,00	
3620		80,00	93,00	6,60	
4190		100,00	110,00	5,00	
3621		100,00	111,00	6,60	
3622		118,00	130,00	6,60	
4191		120,00	130,00	5,00	
3623		138,00	151,00	6,60	
4192		140,00	150,00	5,00	
3624		160,00	173,00	6,60	
4193		164,00	174,00	5,00	
4194		183,00	193,00	5,00	
3625		185,00	198,00	6,60	
4195		207,00	217,00	5,00	
3619		212,00	225,00	6,60	

RASPADORES COM CARÇA METÁLICA GA



CÓDIGO		MEDIDAS NOMINAIS			OBS.
AGEL	MATERIAL	DI	DE	H	
9882	NBR	10,00	15,30	2,00	
9782	NBR	17,00	23,50	3,00	
5220	NBR	19,00	25,40	3,50	
AG7204	NBR	19,00	27,00	4,50	
9180	NBR	19,00	31,70	6,30	
AG7563	NBR	20,60	31,75	5,00	
6000	NBR	22,20	28,60	3,20	
5877	PU	22,20	34,92	8,00	
5608	NBR	25,00	32,00	4,00	
AG7502	NBR	25,00	32,00	5,00	
TCS0329	NBR	25,00	35,00	5,00	
4362	PU	25,00	37,00	6,00	
5170	NBR	25,40	31,70	3,50	
5939	PU	25,40	38,10	8,00	
TCS0795	NBR	28,00	35,00	4,00	
AG7668	NBR	28,00	40,00	5,00	
TCS0376	NBR	28,58	34,93	3,18	
5960	NBR	28,60	34,90	3,20	
TCS0094	NBR	28,60	34,90	3,20	
6904	NBR	28,60	35,00	4,00	
5663	NBR	28,60	38,10	5,00	
5231	NBR	28,60	41,30	9,00	
TCS0825	NBR	30,20	42,00	6,00	
6830	NBR	31,75	42,92	5,00	
1514	PU	31,75	44,45	8,00	
5940	NBR	31,75	52,40	9,50	
TCS0822	NBR	32,00	42,00	6,00	
9998	PU	32,00	45,00	5,50	
6209	NBR	34,92	47,62	8,00	
5845	NBR	35,00	42,00	3,50	
5941	NBR	38,00	54,00	8,00	
1384	PU	38,10	50,80	6,40	
1455	PU	38,10	50,80	8,00	
1340	PU	38,10	57,15	9,50	
6197	NBR	40,00	50,00	3,00	
TCS0450	NBR	40,00	52,00	6,00	
5470	NBR	40,00	55,00	9,00	
1537	NBR	41,30	50,80	5,00	
TCS0868	NBR	43,00	52,00	6,50	
TCS0477	NBR	43,66	65,05	12,70	
1342	PU	44,00	57,00	6,50	
AG7589	NBR	44,45	50,80	3,20	
1986	PU	44,45	61,90	9,50	

RASPADORES COM CARÇA METÁLICA GA



CÓDIGO		MEDIDAS NOMINAIS			OBS.
AGEL	MATERIAL	DI	DE	H	
4336	PU	44,45	63,50	9,50	
1454	PU	44,50	57,15	8,00	
1536	NBR	44,50	63,50	8,00	
5171	NBR	45,00	55,00	3,20	
3775	NBR	45,00	55,00	4,00	
1969	PU	45,00	60,00	8,00	
6211	NBR	46,00	70,00	6,50	
AG7484	PU	47,60	65,00	9,50	
6112	NBR	48,00	57,00	5,50	
6198	NBR	50,00	60,00	4,00	
3273	PU	50,00	63,00	4,00	
1923	PU	50,00	65,00	8,00	
AG7346	PU	50,80	60,30	4,76	
1505	NBR	50,80	60,30	6,40	
3477	PU	50,80	60,30	7,00	
1344	PU	50,80	63,50	6,50	
1453	PU	50,80	63,50	8,00	
1337	PU	50,80	68,30	9,50	
1531	NBR	50,80	70,00	5,00	
AG7576	PU	53,98	73,02	9,50	
6190	NBR	54,00	63,50	5,00	
1950	NBR	54,00	65,00	3,20	
4645	PU	56,00	70,00	7,50	
1117	NBR	56,00	71,00	9,00	
6984	NBR	56,00	72,00	6,50	
1452	PU	57,15	69,85	8,00	
AG7515	PU	57,15	73,00	6,35	
1448	PU	57,20	76,20	9,50	
AG7009	PU	59,34	71,55	6,05	
6535	NBR	60,00	67,00	4,00	
4462	PU	60,00	70,00	5,00	
3478	PU	60,00	70,00	7,00	
3820	PU	60,00	74,00	8,00	
1947	NBR	60,00	75,00	7,50	
1341	PU	60,30	79,40	9,50	
1451	PU	63,50	76,20	8,00	
1827	PU	63,50	77,80	9,50	
1338	PU	63,50	82,55	10,00	
1983	PU	64,00	78,00	8,00	
3479	PU	65,00	75,00	7,00	
4363	PU	65,00	79,00	7,00	
4331	PU	65,00	80,00	5,00	
4643	PU	69,47	82,55	8,00	

RASPADORES COM CARÇA METÁLICA GA



CÓDIGO		MEDIDAS NOMINAIS			OBS.
AGEL	MATERIAL	DI	DE	H	
1347	NBR	69,80	82,55	8,00	
1842	PU	69,85	95,25	9,53	
3504	PU	70,00	80,00	5,50	
1803	NBR	70,00	80,00	7,00	
3480	PU	70,00	80,00	7,00	
AG7052	PU	70,00	85,00	5,00	
1717	PU	70,00	85,00	7,00	
1917	PU	71,00	86,00	5,00	
3821	PU	75,00	89,00	8,00	
1450	PU	76,20	88,90	8,00	
3542	PU	80,00	90,00	7,00	
3191	NBR	80,00	94,00	8,00	
1655	PU	80,00	95,00	5,00	
1926	PU	80,00	100,00	10,00	
1388	PU	82,55	95,25	8,00	
4666	PU	82,55	98,43	7,94	
1357	PU	82,55	107,95	14,50	
4639	NBR	82,55	114,33	6,35	
4461	PU	85,00	95,00	5,00	
3483	PU	85,00	95,00	7,00	
3515	PU	88,90	101,60	8,00	
4676	PU	88,90	104,77	7,94	
1364	NBR	88,90	114,30	13,00	
3544	PU	90,00	100,00	7,00	
4451	PU	90,00	105,00	4,00	
3505	PU	90,00	105,00	6,00	
1925	PU	90,00	110,00	10,00	
1686	PU	95,25	111,12	7,94	
3190	NBR	96,00	109,00	8,00	
3284	NBR	125,00	140,00	7,00	
3509	NBR	136,50	152,40	5,50	
3506	PU	190,00	210,00	10,00	

RASPADORES COM CARÇA METÁLICA GAE

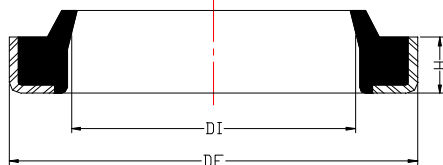

CÓDIGO		MEDIDAS NOMINAIS			OBS.
AGEL	MATERIAL	DI	DE	H	
AG7676	NBR	10,00	16,00	3,0 / 5,0	
AG7579	NBR	10,00	16,00	5,0 / 6,7	
5633	PU	15,00	25,00	5,0 / 8,0	
9718	NBR	16,00	22,00	3,0 / 4,0	
AG7580	NBR	16,00	26,00	5,0 / 8,0	
9719	NBR	18,00	28,00	7,0 / 11,5	
AG7578	NBR	22,00	28,00	5,0 / 8,0	
9278	NBR	22,20	31,80	4,8 / 7,1	
AG7671	NBR	25,00	35,00	5,0 / 7,0	

RASPADORES COM CARÇAÇA METÁLICA GAE

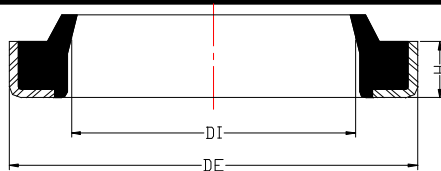

CÓDIGO		MEDIDAS NOMINAIS			OBS.
AGEL	MATERIAL	DI	DE	H	
AG7467	PU	25,00	35,00	7,0 / 10,0	
6164	NBR	32,00	42,00	7,0 / 10,0	
9826	NBR	35,00	45,00	7,0 / 9,5	
4493	NBR	38,00	53,00	5,0 / 8,0	
1523	NBR	40,00	50,00	6,5 / 10,0	
3395	PU	40,00	52,00	7,0 / 10,0	
1529	PU	45,00	55,00	7,0 / 10,0	
AG7471	PU	45,00	57,00	7,0 / 10,0	
1545	PU	46,00	57,15	7,0 / 9,5	
3396	PU	50,00	62,00	7,0 / 10,0	
1520	NBR	50,00	65,00	7,0 / 10,0	
1540	PU	55,00	66,00	7,5 / 10,0	
6196	PU	55,60	65,10	7,5 / 10,0	
3886	NBR	57,00	70,00	5,0 / 8,0	
1656	NBR	57,15	69,85	8,0 / 10,5	
1509	NBR	60,00	70,00	7,5 / 9,5	
3397	PU	63,00	77,00	8,0 / 11,0	
6123	PU	65,00	75,00	7,0 / 10,0	
3540	PU	70,00	80,00	7,0 / 10,5	
1919	NBR	70,00	80,00	7,0 / 9,0	
1892	NBR	80,00	90,00	7,0 / 10,0	
3541	PU	80,00	90,00	7,0 / 11,0	
3341	PU	80,00	94,00	8,0 / 13,0	
3115	PU	84,00	99,00	8,0 / 11,0	
1525	PU	84,10	95,25	7,0 / 9,5	
3417	PU	85,00	99,00	8,0 / 13,0	
3401	NBR	90,00	100,00	7,0 / 10,0	
3543	PU	90,00	100,00	7,5 / 11,0	
3362	PU	90,00	104,00	8,0 / 13,0	
3363	PU	95,00	109,00	8,0 / 14,0	
1511	NBR	100,00	110,00	7,0 / 10,0	
4339	PU	110,00	120,00	7,0 / 10,0	
3241	NBR	125,00	140,00	9,0 / 12,0	
3145	NBR	140,00	155,00	9,0 / 12,0	
3242	NBR	150,00	165,00	9,0 / 12,0	

RASPADORES COM CARÇAÇA METÁLICA GAG



CÓDIGO		MEDIDAS NOMINAIS			OBS.
AGEL	MATERIAL	DI	DE	H	
TCS0133	NBR	17,80	32,15	5,5 / 8,5	
6194	NBR	35,00	45,00	6,5 / 8,5	
6195	NBR	35,00	47,00	6,5 / 8,5	
3014	NBR	46,00	57,00	7,0 / 10,0	
1508	PU	50,00	60,00	7,0 / 9,5	
6144	PU	50,00	62,00	7,0 / 10,0	

RASPADORES COM CARÇA METÁLICA GAG



CÓDIGO		MEDIDAS NOMINAIS			OBS.
AGEL	MATERIAL	DI	DE	H	
3013	PU	55,00	69,00	8,0 / 10,0	
AG7366	PU	56,00	68,00	7,0 / 10,0	
AG7380	PU	63,00	75,00	7,0 / 10,0	
3015	PU	66,00	79,00	8,0 / 9,5	
3051	PU	70,00	84,00	7,0 / 10,0	
3046	PU	76,20	88,90	8,0 / 11,0	
3052	PU	80,00	94,00	8,5 / 11,0	
4408	PU	85,00	99,00	8,0 / 11,0	
3491	PU	95,00	109,00	8,0 / 11,0	
3368	PU	100,00	114,00	8,0 / 11,0	

RASPADORES COM CARÇA METÁLICA AGK1



CÓDIGO		MEDIDAS NOMINAIS			OBS.
AGEL	MATERIAL	DI	DE	H	
4479	PU	50,00	68,25	11,00	
1335	PU	69,85	95,25	14,00	
4242	PU	76,20	101,60	14,00	
1357	PU	82,55	107,95	14,50	

GAXETA ÊMBOLO SÉRIE MINI ISO AG3

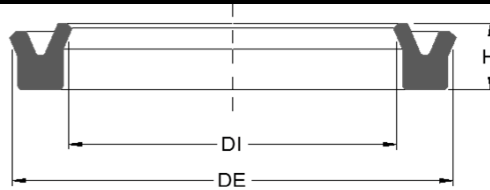

CÓDIGO		MEDIDAS NOMINAIS			OBS.
AGEL	ORIGINAL	DI	DE	H	
6284	Z8 1207	7,00	12,00	2,60	
6283	Z8 1610	10,00	16,00	2,60	
6282	Z8 2014	14,00	20,00	2,60	
6281	Z8 2519	19,00	25,00	3,20	
5833	E4 - 32	24,00	32,00	3,25	
3771	E4 - 40	30,00	40,00	7,00	
5832	E4 - 50	50,00	40,00	7,00	
3772	E4 - 63	53,00	63,00	7,00	
3773	E4 - 80	68,00	80,00	8,50	
3774	E4 - 100	88,00	100,00	8,50	
4124	E4 - 125	105,00	125,00	8,25	

GAXETA ÊMBOLO SÉRIE CWU AG5

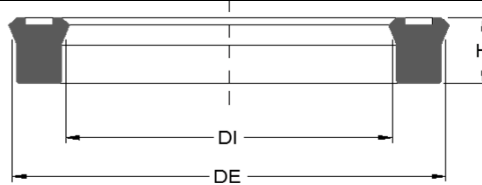

CÓDIGO		MEDIDAS NOMINAIS			OBS.
AGEL	ORIGINAL	DI	DE	H	
6918		49,00	70,00	12,00	

GAXETA ÊMBOLO SÉRIE CWU AG6

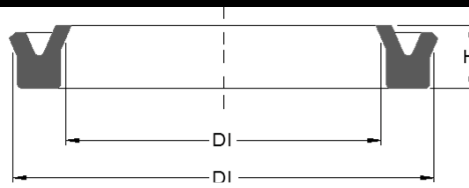

CÓDIGO		MEDIDAS NOMINAIS			OBS.
AGEL	ORIGINAL	DI	DE	H	
9904	CWU 032 - 13	23,20	32,00	5,50	
9903	CWU 040 - 13	30,00	40,00	6,50	
9902	CWU 050 - 13	40,00	50,00	6,50	
6816		48,00	62,00	8,00	
9900	CWU 063 - 13	52,50	63,00	6,50	
AG7065	CWU 080 - 13	70,00	80,00	6,50	
AG7064	CWU 100 - 13	100,00	84,70	10,00	
AG7066	CWU 125 - 13	110,50	125,00	10,00	

GAXETA ÊMBOLO AG7

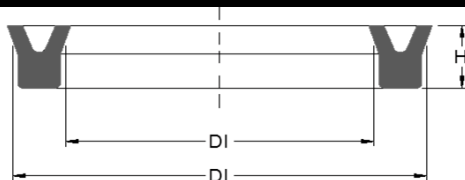

CÓDIGO		MEDIDAS NOMINAIS			OBS.
AGEL	ORIGINAL	DI	DE	H	
9793		16,00	22,00	3,00	
6914		40,00	50,00	5,00	
AG7093		40,00	50,00	4,50	
6913		43,50	56,50	8,00	
AG7092		45,00	60,00	8,00	
6916		47,00	62,00	7,20	
6917		47,60	63,50	8,00	
6915		50,00	67,00	8,40	
4065		80,00	100,00	10,00	
4317		140,00	160,00	8,25	

GAXETA HASTE AG21

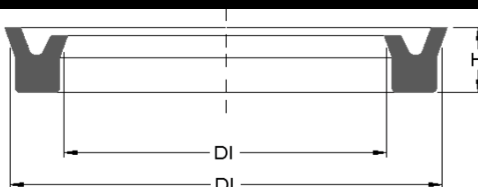

CÓDIGO		MEDIDAS NOMINAIS			OBS.
AGEL	ORIGINAL	DI	DE	H	
6800		40,00	50,00	7,50	

GAXETA ÊMBOLO SÉRIE MINI ISO AG24

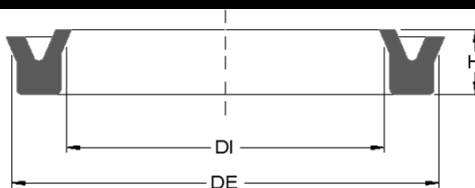

CÓDIGO		MEDIDAS NOMINAIS			OBS.
AGEL	ORIGINAL	DI	DE	H	
6285	Z8 1006	6,00	10,00	2,60	
6754		24,00	32,00	3,20	

GUARNIÇÃO COMPOSTA AG25



CÓDIGO		MEDIDAS NOMINAIS			OBS.
AGEL	ORIGINAL	DI	DE	H	
5761	EU - 12	12,00	22,00	10,70	
5760	EU - 16	16,00	26,00	10,70	
5759	EU - 20	20,00	30,00	10,70	
5758	EU - 25	25,00	35,00	11,20	
6878	EU - 30	30,00	40,00	11,20	
6634	EU - 32	32,00	42,00	11,20	
6877	EU - 40	40,00	50,00	11,20	



CÓDIGO		MEDIDAS NOMINAIS			OBS.
AGEL	ORIGINAL	DI	DE	H	
6303	EL 0040	4,00	8,20	4 / 3,00	
6302	EL 0058	6,00	11,20	5 / 3,60	
6301	EL 0082	8,00	14,20	5 / 3,60	
6300	EL 1016	10,00	16,20	6 / 4,20	

GUARNIÇÃO DE AMORTECIMENTO RP8



CÓDIGO		MEDIDAS NOMINAIS			OBS.
AGEL	ORIGINAL	DI	DE	H	
9898	CWU 032-A	15,20	22,00	5,50	
6545		16,00	22,00	2,50	
5792	PP - 16	16,00	22,00	5,50	
6730		16,00	22,00	6,50	
9899	CWU 040-A	20,00	28,00	6,00	
5794	PP - 20	20,00	28,00	7,80	
5793	PP - 25	25,00	33,00	7,80	
9897	CWU 050-A	28,00	36,00	6,50	
6513	PNEUMATICA	28,00	40,00	3,80	
9896	CWU 080-A	35,00	44,70	6,00	
5795	PP - 36	36,00	46,00	7,80	
9901	PP - 40	40,30	50,30	7,00	
6629	CWU 125-A	41,00	49,00	6,50	
6931	PP - 50	50,00	59,00	6,10	

GUARNIÇÃO DE ÊMBOLO Z

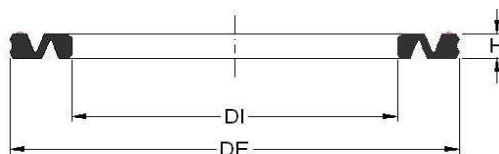

CÓDIGO		MEDIDAS NOMINAIS			OBS.
AGEL	ORIGINAL	DI	DE	H	
6452	PZ 1207	7,00	12,00	2,00	
6453	PZ 1605	9,00	16,00	2,10	
6454	PZ 2013	13,00	20,00	2,10	
6455	PZ 2518	18,00	25,00	2,10	
6456	PZ 3210	23,00	32,00	2,50	
6457	PZ 4031	31,00	40,00	2,50	
6458	PZ 5010	41,00	50,00	2,50	
6459	PZ 6351	51,00	63,00	3,40	
6460	PZ 8010	68,00	80,00	3,40	
6461	PZ A 008	88,00	100,00	3,40	

REPAROS E COMPONENTES

CÓDIGO	DESCRIÇÃO	OBS.
E4-125	GAXETA PNEUM. 105 X 125 X 8,25	
E4-3224	GAXETA PNEUM. 24 X 32 X 3,25	
E4-4030	GAXETA PNEUM. 30 X 40 X 7	
E4-5040	GAXETA PNEUM. 40 X 50 X 7	
E4-6353	GAXETA PNEUM. 53 X 63 X 7	
E4-8068	GAXETA PNEUM. 68 X 80 X 8,5	
E4-A088	GAXETA PNEUM. 88 X 100 X 8,5	
EL-0040	RASP. PNEUM. SERIE MINI ISO 4 X 8,2 X 3	
EL-0058	RASP. PNEUM. SERIE MINI ISO 6 X 11,2 X 3,6	
EL-0082	RASP. PNEUM. SERIE MINI ISO 8 X 14,2 X 3,6	
EL-1016	RASP. PNEUM. SERIE MINI ISO 10 X 16 X 4,2	
EM-0609-P5010	RASPADOR SERIE COMPACTO 6 X 9 X 2,7	
EM-0811-P5010	RASPADOR SERIE COMPACTO 8 X 11,5 X 3	
EM-1014-85010	RASPADOR SERIE COMPACTO 10 X 14 X 3,4	
EM-1214-P5010	RASPADOR SERIE COMPACTO 12 X 16,5 X 3,7	
EM-1620-P5010	RASPADOR SERIE COMPACTO 16 X 20,5 X 3,7	
EM-2025-P5010	RASPADOR SERIE COMPACTO 20 X 25 X 4,15	
EM-2530-P5010	RASPADOR SERIE COMPACTO 25 X 30 X 4,15	
EU-1222	GAXETA PNEUM. 12 X 22 X 10,7	
EU-1626	GAXETA PNEUM. 16 X 26 X 10,7	
EU-2029	GAXETA PNEUM. 20 X 30 X 10,7	
EU-2535	GAXETA PNEUM. 25 X 35 X 11,2	
EU-3040	GAXETA PNEUMÁTICA AG25	
EU-32	GUARNICAÇÃO COMPOSTA 32 X 43 X 11	
K032-461	REPARO CIL. ISO 32 WERK-SCHOTT	
K040-461	REPARO CIL. ISO 40 WERK-SCHOTT	
K050-461	REPARO CIL. ISO 50 WERK-SCHOTT	
K063-461	REPARO CIL. ISO 63 WERK-SCHOTT	
K080-461	REPARO CIL. ISO 80 WERK-SCHOTT	
K100-461	REPARO CIL. ISO 100 WERK-SCHOTT	
P1E-6KRO	REPARO CIL. ISO 32 MM	
P1E-6LRO	REPARO CIL. ISO 40MM	
P1E-6MRM	REPARO CIL. ISO 50MM	
P1E-6NRM	REPARO CIL. ISO 63MM	
P1E-6PRM	REPARO CIL. ISO 80MM	

REPAROS E COMPONENTES

CÓDIGO	DESCRIÇÃO	OBS.
P1E-6QRM	REPARO CIL. ISO 100MM	
P1E-K125481	REPARO CIL. ISO 125 MM	
PC4A	REPARO PNEUM. CIL. 4" ANTIGO	
PP-1622	GUARNICAO AMORTECIM. 16 X 22 X 5,5	
PP-2028	GUARNICAO AMORTECIM. 20 X 28 X 7,8	
PP-2533	GUARNICAO AMORTECIM. 25 X 33 X 7,80	
PP-3646	GUARNICAO AMORTECIM.36 X 46 X 7,8	
PP-4050	RASP. ESP. PNEUM. 41 X 49 X 6,50	
PZ-1207	GAXETA BORRACHA EM Z	
PZ-1605	GAXETA BORRACHA EM Z	
PZ-2013	GAXETA BORRACHA EM Z	
PZ-2518	GAXETA BORRACHA EM Z	
PZ-3210	GAXETA BORRACHA EM Z	
PZ-4031	GAXETA BORRACHA EM Z	
PZ-5010	GAXETA BORRACHA EM Z	
PZ-6351	GAXETA BORRACHA EM Z	
PZ-8010	GAXETA BORRACHA EM Z	
PZ-A008	GAXETA BORRACHA EM Z	
Z8-1006	GAX.SERIE MINI ISO 6 X 10 X 2,6	
Z8-1207	GAX.SERIE MINI ISO 7 X 12 X 2,6	
Z8-1610	GAX.SERIE MINI ISO 10 X 16 X 2,6	
Z8-2014	GAX.SERIE MINI ISO 14 X 20 X 2,6	
Z8-2519	GAX.SERIE MINI ISO 18 X 25 X 3,2	

ANEL STANDARD NBR				
CÓDIGO	DESCRIÇÃO	MEDIDAS NOMINAIS		
AGEL		DI	DE	H
2002	ANEL	1,07	3,61	1,27
2003	ANEL	1,42	4,98	1,78
2004	ANEL	1,78	5,34	1,78
2103	ANEL	2,06	7,30	2,62
2005	ANEL	2,57	6,13	1,78
2104	ANEL	2,84	8,08	2,62
2006	ANEL	2,90	6,46	1,78
2105	ANEL	3,63	8,87	2,62
2007	ANEL	3,68	7,24	1,78
2201	ANEL	4,34	11,40	3,53
2106	ANEL	4,42	9,66	2,62
2008	ANEL	4,47	8,03	1,78
2107	ANEL	5,23	10,47	2,62
2009	ANEL	5,28	8,84	1,78
2202	ANEL	5,94	13,00	3,53
2108	ANEL	6,02	11,26	2,62
2010	ANEL	6,07	9,63	1,78
2203	ANEL	7,52	14,58	3,53
2109	ANEL	7,59	12,83	2,62
2011	ANEL	7,65	11,21	1,78
2204	ANEL	9,12	16,18	3,53
2110	ANEL	9,19	14,43	2,62
2012	ANEL	9,25	12,81	1,78
2309	ANEL	10,46	21,12	5,33
2205	ANEL	10,69	17,75	3,53
2111	ANEL	10,77	16,01	2,62
2013	ANEL	10,82	14,38	1,78
2310	ANEL	12,07	22,73	5,33
2206	ANEL	12,29	19,35	3,53
2112	ANEL	12,37	17,61	2,62
2014	ANEL	12,42	15,98	1,78
2311	ANEL	13,64	24,30	5,33
2207	ANEL	13,87	20,93	3,53
2113	ANEL	13,94	19,18	2,62
2015	ANEL	14,00	17,56	1,78
2312	ANEL	15,24	25,90	5,33
2208	ANEL	15,47	22,53	3,53
2114	ANEL	15,54	20,78	2,62
2016	ANEL	15,60	19,16	1,78
2313	ANEL	16,81	27,47	5,33
2209	ANEL	17,04	24,10	3,53
2115	ANEL	17,12	22,36	2,62
2017	ANEL	17,17	20,73	1,78
2314	ANEL	18,42	29,08	5,33
2210	ANEL	18,64	25,70	3,53
2116	ANEL	18,72	23,96	2,62
2018	ANEL	18,77	22,33	1,78
2315	ANEL	19,99	30,65	5,33

ANEL STANDARD NBR				
CÓDIGO	DESCRIÇÃO	MEDIDAS NOMINAIS		
AGEL		DI	DE	H
2211	ANEL	20,22	27,28	3,53
2117	ANEL	20,29	25,53	2,62
2019	ANEL	20,35	23,91	1,78
2316	ANEL	21,59	32,25	5,33
2212	ANEL	21,82	28,88	3,53
2118	ANEL	21,89	27,13	2,62
2020	ANEL	21,95	25,51	1,78
2317	ANEL	23,16	33,82	5,33
2213	ANEL	23,39	30,45	3,53
2119	ANEL	23,47	28,71	2,62
2021	ANEL	23,52	27,08	1,78
2318	ANEL	24,77	35,43	5,33
2214	ANEL	24,99	32,05	3,53
2120	ANEL	25,07	30,31	2,62
2022	ANEL	25,12	28,68	1,78
2319	ANEL	26,34	37,00	5,33
2215	ANEL	26,57	33,63	3,53
2121	ANEL	26,64	31,88	2,62
2023	ANEL	26,70	30,26	1,78
2320	ANEL	27,94	38,60	5,33
2216	ANEL	28,17	35,23	3,53
2122	ANEL	28,24	33,48	2,62
2024	ANEL	28,30	31,86	1,78
2321	ANEL	29,51	40,17	5,33
2217	ANEL	29,74	36,80	3,53
2123	ANEL	29,82	35,06	2,62
2025	ANEL	29,87	33,43	1,78
2322	ANEL	31,12	41,78	5,33
2218	ANEL	31,34	38,40	3,53
2124	ANEL	31,42	36,66	2,62
2026	ANEL	31,47	35,03	1,78
2323	ANEL	32,69	43,35	5,33
2219	ANEL	32,92	39,98	3,53
2125	ANEL	32,99	38,23	2,62
2027	ANEL	33,05	36,61	1,78
2324	ANEL	34,29	44,95	5,33
2220	ANEL	34,52	41,58	3,53
2126	ANEL	34,59	39,83	2,62
2028	ANEL	34,65	38,21	1,78
2221	ANEL	36,09	43,15	3,53
2127	ANEL	36,17	41,41	2,62
2325	ANEL	37,47	48,13	5,33
2222	ANEL	37,69	44,75	3,53
2128	ANEL	37,77	43,01	2,62
2029	ANEL	37,82	41,38	1,78
2129	ANEL	39,34	44,58	2,62
2326	ANEL	40,64	51,30	5,33
2223	ANEL	40,87	47,93	3,53

ANEL STANDARD NBR				
CÓDIGO	DESCRIÇÃO	MEDIDAS NOMINAIS		
AGEL		DI	DE	H
2130	ANEL	40,94	46,18	2,62
2030	ANEL	41,00	44,56	1,78
2131	ANEL	42,52	47,76	2,62
2327	ANEL	43,82	54,48	5,33
2224	ANEL	44,04	51,10	3,53
2132	ANEL	44,12	49,36	2,62
2031	ANEL	44,17	47,73	1,78
2133	ANEL	45,69	50,93	2,62
2328	ANEL	46,99	57,65	5,33
2225	ANEL	47,22	54,28	3,53
2134	ANEL	47,29	52,53	2,62
2032	ANEL	47,35	50,91	1,78
2135	ANEL	48,90	54,14	2,62
2329	ANEL	50,17	60,83	5,33
2226	ANEL	50,39	57,45	3,53
2136	ANEL	50,47	55,71	2,62
2033	ANEL	50,52	54,08	1,78
2137	ANEL	52,07	57,31	2,62
2330	ANEL	53,34	64,00	5,33
2227	ANEL	53,57	60,63	3,53
2138	ANEL	53,64	58,88	2,62
2034	ANEL	53,70	57,26	1,78
2139	ANEL	55,25	60,49	2,62
2331	ANEL	56,52	67,18	5,33
2228	ANEL	56,74	63,80	3,53
2140	ANEL	56,82	62,06	2,62
2035	ANEL	56,87	60,43	1,78
2141	ANEL	58,42	63,66	2,62
2332	ANEL	59,69	70,35	5,33
2229	ANEL	59,92	66,98	3,53
2142	ANEL	59,99	65,23	2,62
2036	ANEL	60,05	63,61	1,78
2143	ANEL	61,60	66,84	2,62
2333	ANEL	62,87	73,53	5,33
2230	ANEL	63,09	70,15	3,53
2144	ANEL	63,17	68,41	2,62
2037	ANEL	63,22	66,78	1,78
2145	ANEL	64,77	70,01	2,62
2334	ANEL	66,04	76,70	5,33
2231	ANEL	66,27	73,33	3,53
2146	ANEL	66,34	71,58	2,62
2038	ANEL	66,40	69,96	1,78
2147	ANEL	67,95	73,19	2,62
2335	ANEL	69,22	79,88	5,33
2232	ANEL	69,44	76,50	3,53
2148	ANEL	69,52	74,76	2,62
2039	ANEL	69,57	73,13	1,78
2149	ANEL	71,12	76,36	2,62

ANEL STANDARD NBR				
CÓDIGO	DESCRIÇÃO	MEDIDAS NOMINAIS		
AGEL		DI	DE	H
2336	ANEL	72,39	83,05	5,33
2233	ANEL	72,62	79,68	3,53
2150	ANEL	72,69	77,93	2,62
2040	ANEL	72,75	76,31	1,78
2337	ANEL	75,57	86,23	5,33
2234	ANEL	75,79	82,85	3,53
2151	ANEL	75,87	81,11	2,62
2041	ANEL	75,92	79,48	1,78
2338	ANEL	78,74	89,40	5,33
2235	ANEL	78,97	86,03	3,53
2339	ANEL	81,92	92,58	5,33
2236	ANEL	82,14	89,20	3,53
2152	ANEL	82,22	87,46	2,62
2042	ANEL	82,27	85,83	1,78
2340	ANEL	85,09	95,75	5,33
2237	ANEL	85,32	92,38	3,53
2341	ANEL	88,27	98,93	5,33
2238	ANEL	88,49	95,55	3,53
2153	ANEL	88,57	93,81	2,62
2043	ANEL	88,62	92,18	1,78
2342	ANEL	91,44	102,10	5,33
2239	ANEL	91,67	98,73	3,53
2343	ANEL	94,62	105,28	5,33
2240	ANEL	94,84	101,90	3,53
2154	ANEL	94,92	100,16	2,62
2044	ANEL	94,97	98,53	1,78
2344	ANEL	97,79	108,45	5,33
2241	ANEL	98,02	105,08	3,53
2345	ANEL	100,97	111,63	5,33
2242	ANEL	101,19	108,25	3,53
2155	ANEL	101,27	106,51	2,62
2045	ANEL	101,32	104,88	1,78
2346	ANEL	104,14	114,80	5,33
2243	ANEL	104,37	111,43	3,53
2347	ANEL	107,32	117,98	5,33
2244	ANEL	107,54	114,60	3,53
2156	ANEL	107,62	112,86	2,62
2046	ANEL	107,67	111,23	1,78
2348	ANEL	110,49	121,15	5,33
2245	ANEL	110,72	117,78	3,53
2349	ANEL	113,67	124,33	5,33
2425	ANEL	113,67	127,65	6,99
2246	ANEL	113,69	120,75	3,53
2157	ANEL	113,97	119,21	2,62
2047	ANEL	114,02	117,58	1,78
2350	ANEL	116,84	127,50	5,33
2426	ANEL	116,84	130,82	6,99
2247	ANEL	117,07	124,13	3,53

CÓDIGO	DESCRIÇÃO	MEDIDAS NOMINAIS		
		AGEL	DI	DE
2351	ANEL	120,02	130,68	5,33
2427	ANEL	120,02	134,00	6,99
2248	ANEL	120,24	127,30	3,53
2158	ANEL	120,32	125,56	2,62
2048	ANEL	120,37	123,93	1,78
2352	ANEL	123,19	133,85	5,33
2428	ANEL	123,19	137,17	6,99
2249	ANEL	123,42	130,48	3,53
2353	ANEL	126,37	137,03	5,33
2429	ANEL	126,37	140,35	6,99
2250	ANEL	126,59	133,65	3,53
2159	ANEL	126,67	131,91	2,62
2049	ANEL	126,72	130,28	1,78
2354	ANEL	129,54	140,20	5,33
2430	ANEL	129,54	143,52	6,99
2251	ANEL	129,77	136,83	3,53
2355	ANEL	132,72	143,38	5,33
2431	ANEL	132,72	146,70	6,99
2252	ANEL	132,94	140,00	3,53
2160	ANEL	133,02	138,26	2,62
2050	ANEL	133,07	136,63	1,78
2356	ANEL	135,89	146,55	5,33
2432	ANEL	135,89	149,87	6,99
2253	ANEL	136,12	143,18	3,53
2357	ANEL	139,07	149,73	5,33
2433	ANEL	139,07	153,05	6,99
2254	ANEL	139,29	146,35	3,53
2161	ANEL	139,37	144,61	2,62
2358	ANEL	142,24	152,90	5,33
2434	ANEL	142,42	156,40	6,99
2255	ANEL	142,47	149,53	3,53
2359	ANEL	145,42	156,08	5,33
2435	ANEL	145,42	159,40	6,99
2256	ANEL	145,64	152,70	3,53
2162	ANEL	145,72	150,96	2,62
2360	ANEL	148,59	159,25	5,33
2436	ANEL	148,59	162,57	6,99
2257	ANEL	148,82	155,88	3,53
2361	ANEL	151,77	162,43	5,33
2437	ANEL	151,77	165,75	6,99
2258	ANEL	151,99	159,05	3,53
2163	ANEL	152,07	157,31	2,62
2362	ANEL	158,12	168,78	5,33
2438	ANEL	158,12	172,10	6,99
2259	ANEL	158,34	165,40	3,53
2164	ANEL	158,42	163,66	2,62
2363	ANEL	164,47	175,13	5,33
2439	ANEL	164,47	178,45	6,99

ANEL STANDARD NBR				
CÓDIGO	DESCRIÇÃO	MEDIDAS NOMINAIS		
AGEL		DI	DE	H
2260	ANEL	164,69	171,75	3,53
2165	ANEL	164,77	170,01	2,62
2364	ANEL	170,82	181,48	5,33
2440	ANEL	170,82	184,80	6,99
2261	ANEL	171,04	178,10	3,53
2166	ANEL	171,12	176,36	2,62
2441	ANEL	177,17	191,15	6,99
2365	ANEL	177,17	187,83	5,33
2262	ANEL	177,39	184,45	3,53
2167	ANEL	177,47	182,71	2,62
2366	ANEL	183,52	194,18	5,33
2442	ANEL	183,52	197,50	6,99
2263	ANEL	183,74	190,80	3,53
2168	ANEL	183,82	189,06	2,62
2367	ANEL	189,87	200,53	5,33
2443	ANEL	189,87	203,85	6,99
2264	ANEL	190,09	197,15	3,53
2169	ANEL	190,17	195,41	2,62
2368	ANEL	196,22	206,88	5,33
2444	ANEL	196,22	210,20	6,99
2265	ANEL	196,44	203,50	3,53
2170	ANEL	196,52	201,76	2,62
2171	ANEL	202,26	207,50	2,62
2445	ANEL	202,57	216,55	6,99
2369	ANEL	202,57	213,23	5,33
2266	ANEL	202,79	209,85	3,53
2370	ANEL	208,92	219,58	5,33
2267	ANEL	209,14	216,20	3,53
2371	ANEL	215,27	225,93	5,33
2446	ANEL	215,27	229,25	6,99
2268	ANEL	215,49	222,55	3,53
2173	ANEL	215,57	220,81	2,62
2372	ANEL	221,62	232,28	5,33
2269	ANEL	221,84	228,90	3,53
2174	ANEL	221,92	227,16	2,62
2373	ANEL	227,97	238,63	5,33
2447	ANEL	227,97	241,95	6,99
2270	ANEL	228,19	235,25	3,53
2374	ANEL	234,32	244,98	5,33
2271	ANEL	234,54	241,60	3,53
2375	ANEL	240,67	251,33	5,33
2448	ANEL	240,67	254,65	6,99
2272	ANEL	240,89	247,95	3,53
2376	ANEL	247,02	257,68	5,33
2273	ANEL	247,24	254,30	3,53
2178	ANEL	247,32	252,56	2,62
2377	ANEL	253,37	264,03	5,33
2449	ANEL	253,37	267,35	6,99

ANEL STANDARD NBR				
CÓDIGO	DESCRIÇÃO	MEDIDAS NOMINAIS		
AGEL		DI	DE	H
2274	ANEL	253,59	260,65	3,53
2378	ANEL	266,07	276,73	5,33
2450	ANEL	266,07	280,05	6,99
2275	ANEL	266,29	273,35	3,53
2379	ANEL	278,77	289,43	5,33
2451	ANEL	278,77	292,75	6,99
2276	ANEL	278,99	286,05	3,53
2380	ANEL	291,47	302,13	5,33
2452	ANEL	291,47	305,45	6,99
2277	ANEL	291,69	298,75	3,53
2381	ANEL	304,17	314,83	5,33
2453	ANEL	304,17	318,15	6,99
2278	ANEL	304,39	311,45	3,53
2454	ANEL	316,87	330,85	6,99
2455	ANEL	329,57	343,55	6,99
2279	ANEL	329,79	336,85	3,53
2456	ANEL	342,26	356,24	6,99
2457	ANEL	354,97	368,95	6,99
2280	ANEL	355,19	362,25	3,53
2458	ANEL	367,67	381,65	6,99
2384	ANEL	380,37	391,03	5,33
2459	ANEL	380,37	394,35	6,99
2281	ANEL	380,59	387,65	3,53
2282	ANEL	405,26	412,32	3,53
2462	ANEL	417,96	431,94	6,99
2388	ANEL	481,41	492,07	5,33

ANEL MILIMETRICO NBR				
CÓDIGO	DESCRIÇÃO	MEDIDAS NOMINAIS		
AGEL		DI	DE	H
7950	ANEL ESPECIAL	1,15	3,15	1,00
7581	ANEL ESPECIAL	1,50	3,50	1,00
7802	ANEL ESPECIAL	1,78	3,78	1,00
7521	ANEL ESPECIAL	2,00	4,00	1,00
7649	ANEL ESPECIAL	2,25	5,51	1,63
7554	ANEL ESPECIAL	2,30	5,90	1,80
7772	ANEL ESPECIAL	2,80	6,00	1,60
7427	ANEL ESPECIAL	3,00	5,00	1,00
7783	ANEL ESPECIAL	3,15	8,35	2,60
7380	ANEL ESPECIAL	3,30	6,30	1,50
7808	ANEL ESPECIAL	3,30	7,30	2,00
7962	ANEL ESPECIAL	3,30	5,30	1,00
7526	ANEL ESPECIAL	3,80	6,00	1,10
7636	ANEL ESPECIAL	4,00	6,00	1,00
7527	ANEL ESPECIAL	4,00	7,00	1,50
7713	ANEL ESPECIAL	4,00	7,20	1,60
7702	ANEL ESPECIAL	4,00	8,00	2,00
7423	ANEL ESPECIAL	4,00	6,40	1,20
7065	ANEL ESPECIAL	4,00	7,60	1,80
7809	ANEL ESPECIAL	4,30	9,10	2,40
7378	ANEL ESPECIAL	4,38	6,86	1,24
7043	ANEL ESPECIAL	4,50	7,50	1,50
7655	ANEL ESPECIAL	4,70	8,50	1,90
7624	ANEL ESPECIAL	5,00	7,40	1,20
7239	ANEL ESPECIAL	5,00	8,00	1,50
7715	ANEL ESPECIAL	5,00	10,00	2,50
7222	ANEL ESPECIAL	5,00	9,00	2,00
7599	ANEL ESPECIAL	5,10	8,40	1,65
7650	ANEL ESPECIAL	5,30	10,10	2,40
7246	ANEL ESPECIAL	5,50	9,50	2,00
7248	ANEL ESPECIAL	5,50	11,50	3,00
7831	ANEL ESPECIAL	5,50	7,50	1,00
7338	ANEL ESPECIAL	5,70	9,50	1,90
7811	ANEL ESPECIAL	6,00	8,00	1,00
7495	ANEL ESPECIAL	6,00	9,00	1,50
7176	ANEL ESPECIAL	6,00	10,00	2,00
7882	ANEL ESPECIAL	6,00	14,00	4,00
7955	ANEL ESPECIAL	6,00	12,00	3,00
3902	ANEL ESPECIAL	6,07	9,33	1,63
7698	ANEL ESPECIAL	6,30	11,10	2,40
7897	ANEL ESPECIAL	6,40	14,40	4,00
7908	ANEL ESPECIAL	6,50	10,90	2,20
7688	ANEL ESPECIAL	6,50	8,50	1,00
7593	ANEL ESPECIAL	6,50	9,50	1,50
7502	ANEL ESPECIAL	6,50	10,50	2,00
7247	ANEL ESPECIAL	6,80	10,36	1,78
7644	ANEL ESPECIAL	7,00	9,40	1,20
7330	ANEL ESPECIAL	7,00	10,40	1,70

ANEL MILIMETRICO NBR				
CÓDIGO	DESCRIÇÃO	MEDIDAS NOMINAIS		
AGEL		DI	DE	H
7536	ANEL ESPECIAL	7,00	11,00	2,00
7270	ANEL ESPECIAL	7,00	11,80	2,40
7269	ANEL ESPECIAL	7,00	10,00	1,50
7251	ANEL ESPECIAL	7,00	9,00	1,00
7203	ANEL ESPECIAL	7,00	11,40	2,20
7041	ANEL ESPECIAL	7,00	13,00	3,00
7486	ANEL ESPECIAL	7,30	9,70	1,20
7646	ANEL ESPECIAL	7,30	12,70	2,70
7515	ANEL ESPECIAL	7,50	10,50	1,50
7244	ANEL ESPECIAL	7,50	11,50	2,00
7958	ANEL ESPECIAL	7,50	10,50	3,00
7033	ANEL ESPECIAL	7,53	11,03	1,75
7271	ANEL ESPECIAL	7,60	12,40	2,40
3903	ANEL ESPECIAL	7,65	10,91	1,63
7064	ANEL ESPECIAL	8,00	16,00	4,00
7604	ANEL ESPECIAL	8,00	11,00	1,50
7700	ANEL ESPECIAL	8,00	12,80	2,40
7503	ANEL ESPECIAL	8,00	13,00	2,50
7767	ANEL ESPECIAL	8,00	14,00	3,00
7252	ANEL ESPECIAL	8,00	10,00	1,00
7388	ANEL ESPECIAL	8,00	12,00	2,00
7470	ANEL ESPECIAL	8,30	13,30	2,50
7249	ANEL ESPECIAL	8,73	12,29	1,78
7615	ANEL ESPECIAL	8,90	11,50	1,30
7651	ANEL ESPECIAL	8,90	12,70	1,90
3904	ANEL ESPECIAL	8,90	12,56	1,83
7017	ANEL ESPECIAL	9,00	11,00	1,00
7500	ANEL ESPECIAL	9,00	14,00	2,50
7109	ANEL ESPECIAL	9,00	12,00	1,50
7255	ANEL ESPECIAL	9,00	15,00	3,00
7208	ANEL ESPECIAL	9,00	13,00	2,00
7218	ANEL ESPECIAL	9,10	12,30	1,60
7956	ANEL ESPECIAL	9,30	14,10	2,40
7701	ANEL ESPECIAL	9,50	11,50	1,00
7491	ANEL ESPECIAL	9,50	13,50	2,00
7411	ANEL ESPECIAL	9,50	15,50	3,00
7250	ANEL ESPECIAL	9,60	14,60	2,50
7210	ANEL ESPECIAL	9,60	17,00	3,70
7906	ANEL ESPECIAL	9,80	12,60	1,90
7016	ANEL ESPECIAL	10,00	12,00	1,00
7236	ANEL ESPECIAL	10,00	14,00	2,00
7602	ANEL ESPECIAL	10,00	13,00	1,50
7540	ANEL ESPECIAL	10,00	14,40	2,20
7401	ANEL ESPECIAL	10,00	15,24	2,62
7697	ANEL ESPECIAL	10,00	15,00	2,50
7516	ANEL ESPECIAL	10,00	16,00	3,00
7209	ANEL ESPECIAL	10,30	15,10	2,40
7567	ANEL ESPECIAL	10,50	13,10	1,30

ANEL MILIMETRICO NBR				
CÓDIGO	DESCRIÇÃO	MEDIDAS NOMINAIS		
AGEL		DI	DE	H
7217	ANEL ESPECIAL	10,50	14,50	2,00
7206	ANEL ESPECIAL	10,50	15,90	2,70
7985	ANEL ESPECIAL	10,50	13,50	1,50
3905	ANEL ESPECIAL	10,50	14,16	1,83
7037	ANEL ESPECIAL	10,80	15,60	2,40
7869	ANEL ESPECIAL	11,00	14,00	1,50
7711	ANEL ESPECIAL	11,00	13,40	1,20
7474	ANEL ESPECIAL	11,00	17,80	3,40
7520	ANEL ESPECIAL	11,00	20,00	4,50
7021	ANEL ESPECIAL	11,00	17,00	3,00
7463	ANEL ESPECIAL	11,00	15,00	2,00
7303	ANEL ESPECIAL	11,30	16,30	2,50
7487	ANEL ESPECIAL	11,30	15,30	2,00
7496	ANEL ESPECIAL	11,40	15,70	2,30
7668	ANEL ESPECIAL	11,50	11,90	2,70
7508	ANEL ESPECIAL	11,50	17,50	3,00
7456	ANEL ESPECIAL	11,50	18,50	3,50
7093	ANEL ESPECIAL	11,50	14,50	1,50
7664	ANEL ESPECIAL	11,60	16,40	2,40
7722	ANEL ESPECIAL	11,70	15,70	2,00
3906	ANEL ESPECIAL	11,89	15,85	1,98
7054	ANEL ESPECIAL	12,00	18,00	3,00
7753	ANEL ESPECIAL	12,00	15,40	1,70
7092	ANEL ESPECIAL	12,00	15,00	1,50
7398	ANEL ESPECIAL	12,00	14,00	1,00
7590	ANEL ESPECIAL	12,00	18,20	3,20
7402	ANEL ESPECIAL	12,00	16,00	2,00
7229	ANEL ESPECIAL	12,50	17,50	2,50
7493	ANEL ESPECIAL	13,00	17,00	2,00
7657	ANEL ESPECIAL	13,00	16,00	1,50
7310	ANEL ESPECIAL	13,00	20,00	3,50
7656	ANEL ESPECIAL	13,00	23,00	5,00
7205	ANEL ESPECIAL	13,10	18,34	2,62
7775	ANEL ESPECIAL	13,10	18,10	2,50
7570	ANEL ESPECIAL	13,30	18,10	2,40
7618	ANEL ESPECIAL	13,30	19,30	3,00
3907	ANEL ESPECIAL	13,46	17,62	2,08
7898	ANEL ESPECIAL	13,50	17,50	2,00
7778	ANEL ESPECIAL	13,80	18,60	2,40
7305	ANEL ESPECIAL	13,80	19,20	2,70
7918	ANEL ESPECIAL	13,89	16,49	1,30
7691	ANEL ESPECIAL	14,00	22,00	4,00
7788	ANEL ESPECIAL	14,00	18,60	2,30
7598	ANEL ESPECIAL	14,00	17,00	1,50
7357	ANEL ESPECIAL	14,00	19,00	2,50
7452	ANEL ESPECIAL	14,00	20,00	3,00
7106	ANEL ESPECIAL	14,00	18,00	2,00
7510	ANEL ESPECIAL	14,30	19,10	2,40

ANEL MILIMETRICO NBR				
CÓDIGO	DESCRIÇÃO	MEDIDAS NOMINAIS		
AGEL		DI	DE	H
7196	ANEL ESPECIAL	14,50	17,50	1,50
7629	ANEL ESPECIAL	14,70	20,10	2,70
7559	ANEL ESPECIAL	15,00	18,56	1,78
7212	ANEL ESPECIAL	15,00	17,00	1,00
7274	ANEL ESPECIAL	15,00	20,00	2,50
7241	ANEL ESPECIAL	15,00	19,00	2,00
7224	ANEL ESPECIAL	15,00	21,00	3,00
7337	ANEL ESPECIAL	15,10	20,50	2,70
7746	ANEL ESPECIAL	15,30	20,10	2,40
7823	ANEL ESPECIAL	15,30	19,70	2,20
7436	ANEL ESPECIAL	15,50	19,50	2,00
7207	ANEL ESPECIAL	15,60	20,40	2,40
7837	ANEL ESPECIAL	15,70	24,30	4,30
7719	ANEL ESPECIAL	15,88	21,12	2,62
7603	ANEL ESPECIAL	16,00	19,00	1,50
7605	ANEL ESPECIAL	16,00	22,00	3,00
7573	ANEL ESPECIAL	16,00	21,00	2,50
7334	ANEL ESPECIAL	16,00	20,00	2,00
3908	ANEL ESPECIAL	16,36	20,78	2,21
7022	ANEL ESPECIAL	16,50	21,74	2,62
7405	ANEL ESPECIAL	17,00	22,00	2,50
7653	ANEL ESPECIAL	17,00	19,00	1,00
7177	ANEL ESPECIAL	17,00	21,00	2,00
7225	ANEL ESPECIAL	17,00	20,00	1,50
7747	ANEL ESPECIAL	17,00	22,10	2,40
7317	ANEL ESPECIAL	17,20	23,20	3,00
7049	ANEL ESPECIAL	17,30	22,30	2,50
7299	ANEL ESPECIAL	17,50	23,50	3,00
7178	ANEL ESPECIAL	17,80	22,60	2,40
3909	ANEL ESPECIAL	17,90	22,82	2,46
7791	ANEL ESPECIAL	18,00	23,00	2,50
7597	ANEL ESPECIAL	18,00	21,00	1,50
7662	ANEL ESPECIAL	18,00	22,00	2,00
7107	ANEL ESPECIAL	18,00	22,40	2,20
7458	ANEL ESPECIAL	18,00	24,00	3,00
7740	ANEL ESPECIAL	18,14	21,70	1,78
7805	ANEL ESPECIAL	18,30	23,10	2,40
7277	ANEL ESPECIAL	18,50	22,50	2,00
7499	ANEL ESPECIAL	18,50	24,50	3,00
7677	ANEL ESPECIAL	19,00	22,00	1,50
7437	ANEL ESPECIAL	19,00	25,00	3,00
7258	ANEL ESPECIAL	19,00	23,80	2,40
7242	ANEL ESPECIAL	19,00	23,00	2,00
3910	ANEL ESPECIAL	19,18	24,10	2,46
7459	ANEL ESPECIAL	19,21	26,37	3,58
7012	ANEL ESPECIAL	19,50	25,50	3,00
7019	ANEL ESPECIAL	20,00	28,00	4,00
7675	ANEL ESPECIAL	20,00	23,00	1,50

ANEL MILIMETRICO NBR				
CÓDIGO	DESCRIÇÃO	MEDIDAS NOMINAIS		
AGEL		DI	DE	H
7441	ANEL ESPECIAL	20,00	25,00	2,50
7453	ANEL ESPECIAL	20,00	26,00	3,00
7091	ANEL ESPECIAL	20,00	24,00	2,00
7794	ANEL ESPECIAL	20,30	22,30	1,00
7197	ANEL ESPECIAL	20,60	26,60	3,00
7315	ANEL ESPECIAL	21,00	25,00	2,00
7307	ANEL ESPECIAL	21,00	26,00	2,50
7634	ANEL ESPECIAL	21,00	27,00	3,00
7792	ANEL ESPECIAL	21,00	28,00	3,50
7300	ANEL ESPECIAL	21,30	27,30	3,00
7180	ANEL ESPECIAL	21,50	24,50	1,50
7812	ANEL ESPECIAL	21,50	25,06	1,78
7710	ANEL ESPECIAL	21,50	27,90	3,20
7728	ANEL ESPECIAL	21,50	26,10	2,30
7777	ANEL ESPECIAL	21,70	26,50	2,40
3911	ANEL ESPECIAL	21,92	27,82	2,95
7358	ANEL ESPECIAL	22,00	28,00	3,00
7408	ANEL ESPECIAL	22,00	26,00	2,00
7278	ANEL ESPECIAL	22,00	30,00	4,00
7523	ANEL ESPECIAL	22,00	31,00	4,50
7333	ANEL ESPECIAL	22,20	28,30	3,00
7339	ANEL ESPECIAL	22,30	27,10	2,40
7282	ANEL ESPECIAL	23,00	36,00	6,50
7311	ANEL ESPECIAL	23,00	28,00	2,50
7642	ANEL ESPECIAL	23,00	27,00	2,00
7575	ANEL ESPECIAL	23,00	29,00	3,00
3912	ANEL ESPECIAL	23,47	29,37	2,95
7914	ANEL ESPECIAL	23,84	35,84	6,00
7860	ANEL ESPECIAL	24,00	32,00	4,00
7414	ANEL ESPECIAL	24,00	31,00	3,50
7572	ANEL ESPECIAL	24,00	30,00	2,50
7610	ANEL ESPECIAL	24,00	27,00	1,50
7213	ANEL ESPECIAL	24,00	28,00	2,00
7359	ANEL ESPECIAL	24,00	30,00	3,00
7643	ANEL ESPECIAL	24,50	30,50	3,00
7341	ANEL ESPECIAL	24,60	29,40	2,40
7511	ANEL ESPECIAL	25,00	31,00	3,00
7676	ANEL ESPECIAL	25,00	35,00	5,00
7297	ANEL ESPECIAL	25,00	28,00	1,50
7859	ANEL ESPECIAL	25,00	33,00	4,00
7848	ANEL ESPECIAL	25,00	27,00	1,00
7712	ANEL ESPECIAL	25,00	30,00	2,50
3913	ANEL ESPECIAL	25,04	30,94	2,95
7916	ANEL ESPECIAL	25,10	28,30	1,60
7141	ANEL ESPECIAL	25,50	33,50	4,00
7179	ANEL ESPECIAL	25,50	29,50	2,00
7198	ANEL ESPECIAL	26,00	32,00	3,00
7200	ANEL ESPECIAL	26,00	34,00	4,00

ANEL MILIMETRICO NBR				
CÓDIGO	DESCRIÇÃO	MEDIDAS NOMINAIS		
AGEL		DI	DE	H
7283	ANEL ESPECIAL	26,00	32,40	3,20
7457	ANEL ESPECIAL	26,00	31,00	2,50
7238	ANEL ESPECIAL	26,00	30,00	2,00
3914	ANEL ESPECIAL	26,59	32,49	2,95
7074	ANEL ESPECIAL	27,00	35,00	4,00
7412	ANEL ESPECIAL	27,00	34,00	3,50
7420	ANEL ESPECIAL	27,00	31,40	2,20
7323	ANEL ESPECIAL	27,00	33,00	3,00
7761	ANEL ESPECIAL	27,00	32,00	2,50
7335	ANEL ESPECIAL	27,40	32,20	2,40
7410	ANEL ESPECIAL	27,50	37,50	5,00
7868	ANEL ESPECIAL	27,50	30,50	1,50
7754	ANEL ESPECIAL	28,00	36,00	4,00
7368	ANEL ESPECIAL	28,00	38,00	5,00
7583	ANEL ESPECIAL	28,00	34,00	3,00
7680	ANEL ESPECIAL	28,00	32,00	2,00
7316	ANEL ESPECIAL	28,50	33,50	2,50
7011	ANEL ESPECIAL	28,50	34,50	3,00
7910	ANEL ESPECIAL	28,50	31,70	1,60
7454	ANEL ESPECIAL	29,00	35,00	3,00
7181	ANEL ESPECIAL	29,50	33,50	2,00
3916	ANEL ESPECIAL	29,74	35,64	2,95
7779	ANEL ESPECIAL	30,00	35,00	2,50
7318	ANEL ESPECIAL	30,00	39,00	4,50
7087	ANEL ESPECIAL	30,00	40,00	5,00
7325	ANEL ESPECIAL	30,00	36,00	3,00
7284	ANEL ESPECIAL	30,00	38,00	4,00
7528	ANEL ESPECIAL	30,50	35,30	2,40
7433	ANEL ESPECIAL	30,80	38,20	3,70
7877	ANEL ESPECIAL	31,30	35,30	2,00
7569	ANEL ESPECIAL	31,80	36,60	2,40
7592	ANEL ESPECIAL	32,00	35,00	1,50
5843	ANEL ESPECIAL	32,00	34,40	1,20
7853	ANEL ESPECIAL	32,00	34,00	1,00
7462	ANEL ESPECIAL	32,00	45,80	6,90
7313	ANEL ESPECIAL	32,00	37,00	2,50
7362	ANEL ESPECIAL	32,00	36,00	2,00
7326	ANEL ESPECIAL	32,00	38,00	3,00
7450	ANEL ESPECIAL	32,00	40,00	4,00
7742	ANEL ESPECIAL	33,00	38,00	2,50
7367	ANEL ESPECIAL	33,00	37,40	2,20
7557	ANEL ESPECIAL	33,00	36,00	1,50
7360	ANEL ESPECIAL	33,00	39,00	3,00
7744	ANEL ESPECIAL	33,00	37,00	2,00
7674	ANEL ESPECIAL	33,30	38,10	2,40
7366	ANEL ESPECIAL	34,00	40,20	3,20
7304	ANEL ESPECIAL	34,00	40,00	3,00
7451	ANEL ESPECIAL	34,00	42,00	4,00

ANEL MILIMETRICO NBR				
CÓDIGO	DESCRIÇÃO	MEDIDAS NOMINAIS		
AGEL		DI	DE	H
7703	ANEL ESPECIAL	34,00	39,00	2,50
7704	ANEL ESPECIAL	34,00	38,00	2,00
3918	ANEL ESPECIAL	34,40	40,30	2,95
7807	ANEL ESPECIAL	35,00	40,00	2,50
7743	ANEL ESPECIAL	35,00	43,00	4,00
7727	ANEL ESPECIAL	35,00	46,00	5,50
7518	ANEL ESPECIAL	35,00	38,00	1,50
7654	ANEL ESPECIAL	35,00	45,00	5,00
7062	ANEL ESPECIAL	35,00	47,00	6,00
7288	ANEL ESPECIAL	35,00	41,00	3,00
7762	ANEL ESPECIAL	35,20	46,60	5,70
9088	ANEL ESPECIAL	36,00	40,00	2,00
7361	ANEL ESPECIAL	36,00	42,00	3,00
7648	ANEL ESPECIAL	36,00	39,00	1,50
7623	ANEL ESPECIAL	36,30	45,80	4,75
7576	ANEL ESPECIAL	36,50	42,50	3,00
7638	ANEL ESPECIAL	37,00	41,00	2,00
7403	ANEL ESPECIAL	37,00	45,00	4,00
7903	ANEL ESPECIAL	37,00	43,00	3,00
7336	ANEL ESPECIAL	37,10	40,30	1,60
3920	ANEL ESPECIAL	37,47	43,47	3,00
7760	ANEL ESPECIAL	38,00	43,00	2,50
7577	ANEL ESPECIAL	38,00	44,00	3,00
7321	ANEL ESPECIAL	38,00	42,60	2,30
7585	ANEL ESPECIAL	38,00	46,00	4,00
7143	ANEL ESPECIAL	39,00	47,00	4,00
7902	ANEL ESPECIAL	39,00	45,00	3,00
7741	ANEL ESPECIAL	39,20	50,60	5,70
7730	ANEL ESPECIAL	39,50	43,50	2,00
7751	ANEL ESPECIAL	40,00	47,00	3,50
7856	ANEL ESPECIAL	40,00	42,00	1,00
7449	ANEL ESPECIAL	40,00	50,00	5,00
7068	ANEL ESPECIAL	40,00	46,00	3,00
7013	ANEL ESPECIAL	40,00	48,00	4,00
7524	ANEL ESPECIAL	41,00	45,00	2,00
7571	ANEL ESPECIAL	41,00	51,00	5,00
7018	ANEL ESPECIAL	41,00	47,00	3,00
7327	ANEL ESPECIAL	41,10	53,60	6,10
7199	ANEL ESPECIAL	41,60	46,40	2,40
7293	ANEL ESPECIAL	42,00	45,00	1,50
7417	ANEL ESPECIAL	42,00	48,00	3,00
7268	ANEL ESPECIAL	42,00	51,00	4,50
7308	ANEL ESPECIAL	42,00	46,00	2,00
7324	ANEL ESPECIAL	42,00	50,00	4,00
7729	ANEL ESPECIAL	42,20	49,20	3,50
7601	ANEL ESPECIAL	43,00	47,40	2,20
7600	ANEL ESPECIAL	43,00	49,00	3,00
3924	ANEL ESPECIAL	43,69	49,69	3,00

ANEL MILIMETRICO NBR				
CÓDIGO	DESCRIÇÃO	MEDIDAS NOMINAIS		
AGEL		DI	DE	H
7924	ANEL ESPECIAL	43,70	49,00	2,65
7748	ANEL ESPECIAL	44,00	50,00	3,00
7322	ANEL ESPECIAL	44,00	48,00	2,00
7389	ANEL ESPECIAL	44,50	50,70	3,10
7448	ANEL ESPECIAL	44,80	50,40	2,80
7460	ANEL ESPECIAL	45,00	49,00	2,00
7440	ANEL ESPECIAL	45,00	50,00	2,50
7260	ANEL ESPECIAL	45,00	51,40	3,20
7596	ANEL ESPECIAL	45,00	53,00	3,00
7096	ANEL ESPECIAL	45,00	48,00	1,50
7157	ANEL ESPECIAL	45,00	53,00	4,00
6018	ANEL ESPECIAL	45,00	48,00	1,50
7383	ANEL ESPECIAL	45,80	60,40	7,30
7543	ANEL ESPECIAL	46,00	53,00	3,50
7272	ANEL ESPECIAL	46,00	52,00	3,00
7382	ANEL ESPECIAL	46,00	54,00	4,00
7647	ANEL ESPECIAL	47,00	53,00	3,00
7878	ANEL ESPECIAL	47,00	52,00	2,50
7630	ANEL ESPECIAL	47,00	51,00	2,00
7447	ANEL ESPECIAL	48,00	58,00	5,00
7182	ANEL ESPECIAL	48,00	56,00	4,00
7009	ANEL ESPECIAL	48,50	54,50	3,00
7930	ANEL ESPECIAL	49,00	53,00	2,00
7801	ANEL ESPECIAL	49,00	56,06	3,53
7400	ANEL ESPECIAL	49,40	55,60	3,10
7298	ANEL ESPECIAL	49,50	60,90	5,70
7342	ANEL ESPECIAL	50,00	53,00	1,50
7183	ANEL ESPECIAL	50,00	58,00	4,00
7904	ANEL ESPECIAL	50,00	54,00	2,00
7829	ANEL ESPECIAL	51,00	59,00	4,00
7591	ANEL ESPECIAL	51,00	54,00	1,50
7637	ANEL ESPECIAL	52,00	56,00	2,00
7332	ANEL ESPECIAL	52,00	58,00	3,00
7328	ANEL ESPECIAL	52,00	67,60	7,80
7839	ANEL ESPECIAL	53,00	62,00	4,50
7010	ANEL ESPECIAL	53,00	59,00	3,00
7287	ANEL ESPECIAL	54,00	60,00	3,00
7988	ANEL ESPECIAL	54,00	62,00	4,00
7810	ANEL ESPECIAL	54,50	58,90	2,20
7774	ANEL ESPECIAL	54,60	56,80	1,10
6012	ANEL ESPECIAL	55,00	58,00	1,50
7302	ANEL ESPECIAL	55,50	61,50	3,00
7773	ANEL ESPECIAL	55,50	57,90	1,20
7865	ANEL ESPECIAL	56,00	60,00	2,00
7645	ANEL ESPECIAL	56,00	66,00	5,00
7635	ANEL ESPECIAL	57,00	61,00	2,00
7172	ANEL ESPECIAL	57,00	65,00	4,00
7084	ANEL ESPECIAL	57,00	60,00	1,50

ANEL MILIMETRICO NBR				
CÓDIGO	DESCRIÇÃO	MEDIDAS NOMINAIS		
AGEL		DI	DE	H
7923	ANEL ESPECIAL	57,18	71,12	6,97
7780	ANEL ESPECIAL	58,00	64,00	3,00
7430	ANEL ESPECIAL	58,75	65,81	3,53
7667	ANEL ESPECIAL	59,00	64,00	2,50
7331	ANEL ESPECIAL	59,00	63,00	2,00
7312	ANEL ESPECIAL	59,00	65,00	3,00
3932	ANEL ESPECIAL	59,36	65,36	3,00
7301	ANEL ESPECIAL	59,60	71,00	5,70
7216	ANEL ESPECIAL	60,00	64,00	2,00
7445	ANEL ESPECIAL	60,00	65,00	2,50
7184	ANEL ESPECIAL	60,00	68,00	4,00
7407	ANEL ESPECIAL	60,00	70,00	5,00
7749	ANEL ESPECIAL	60,00	66,00	3,00
7768	ANEL ESPECIAL	60,50	72,50	6,00
7718	ANEL ESPECIAL	62,00	68,00	3,00
7469	ANEL ESPECIAL	62,00	69,00	3,50
7579	ANEL ESPECIAL	62,00	70,00	4,00
7512	ANEL ESPECIAL	62,00	67,00	2,50
6013	ANEL ESPECIAL	62,00	65,00	1,50
7434	ANEL ESPECIAL	63,00	68,00	2,50
7072	ANEL ESPECIAL	63,50	75,50	6,00
7008	ANEL ESPECIAL	63,50	69,50	3,00
7371	ANEL ESPECIAL	64,00	70,00	3,00
7922	ANEL ESPECIAL	64,13	78,03	6,95
7386	ANEL ESPECIAL	64,50	75,90	5,70
7267	ANEL ESPECIAL	65,00	70,00	2,50
7750	ANEL ESPECIAL	65,00	71,00	3,00
7379	ANEL ESPECIAL	66,00	85,00	9,50
7406	ANEL ESPECIAL	66,00	74,00	4,00
7214	ANEL ESPECIAL	66,00	78,00	6,00
7661	ANEL ESPECIAL	67,00	73,00	3,00
7745	ANEL ESPECIAL	67,00	70,00	1,50
7800	ANEL ESPECIAL	67,00	71,00	2,00
7535	ANEL ESPECIAL	67,60	79,00	5,70
7660	ANEL ESPECIAL	68,00	76,00	4,00
7695	ANEL ESPECIAL	68,00	70,60	3,53
7861	ANEL ESPECIAL	68,00	72,00	2,00
7023	ANEL ESPECIAL	69,00	75,00	3,00
7082	ANEL ESPECIAL	70,00	81,40	5,70
7416	ANEL ESPECIAL	70,00	76,00	3,00
7659	ANEL ESPECIAL	70,00	74,00	2,00
7306	ANEL ESPECIAL	71,50	74,50	1,50
7290	ANEL ESPECIAL	72,00	77,00	2,50
7942	ANEL ESPECIAL	72,00	84,00	6,00
7354	ANEL ESPECIAL	72,00	76,00	2,00
7817	ANEL ESPECIAL	73,00	83,00	5,00
7832	ANEL ESPECIAL	73,00	81,00	4,00
7015	ANEL ESPECIAL	73,00	79,00	3,00

ANEL MILIMETRICO NBR				
CÓDIGO	DESCRIÇÃO	MEDIDAS NOMINAIS		
AGEL		DI	DE	H
7155	ANEL ESPECIAL	74,00	82,00	4,00
7042	ANEL ESPECIAL	74,00	80,00	3,00
7348	ANEL ESPECIAL	74,20	85,60	5,70
7007	ANEL ESPECIAL	75,00	86,40	5,70
7614	ANEL ESPECIAL	75,00	83,00	4,00
7137	ANEL ESPECIAL	75,00	81,00	3,00
7424	ANEL ESPECIAL	76,00	84,00	4,00
7245	ANEL ESPECIAL	76,00	82,00	3,00
7468	ANEL ESPECIAL	77,00	84,00	3,50
7724	ANEL ESPECIAL	77,00	88,40	5,70
7981	ANEL ESPECIAL	77,50	84,60	3,55
7415	ANEL ESPECIAL	78,00	84,00	3,00
7237	ANEL ESPECIAL	78,00	82,00	2,00
7563	ANEL ESPECIAL	79,00	87,00	4,00
7088	ANEL ESPECIAL	79,00	90,40	5,70
7004	ANEL ESPECIAL	79,00	82,56	1,78
7685	ANEL ESPECIAL	79,77	90,43	5,33
7098	ANEL ESPECIAL	80,00	84,00	2,00
7442	ANEL ESPECIAL	80,00	87,60	3,80
7063	ANEL ESPECIAL	80,00	86,00	3,00
7475	ANEL ESPECIAL	80,00	92,60	6,30
7849	ANEL ESPECIAL	80,00	83,00	1,50
7820	ANEL ESPECIAL	81,00	89,60	4,30
7001	ANEL ESPECIAL	81,50	88,10	3,30
7658	ANEL ESPECIAL	82,00	86,00	2,00
7568	ANEL ESPECIAL	82,00	88,00	3,00
7663	ANEL ESPECIAL	82,00	90,00	4,00
7842	ANEL ESPECIAL	83,00	93,00	5,00
7353	ANEL ESPECIAL	84,00	92,00	4,00
7652	ANEL ESPECIAL	84,00	90,00	3,00
7544	ANEL ESPECIAL	84,60	96,00	5,70
7582	ANEL ESPECIAL	85,00	94,00	4,00
7369	ANEL ESPECIAL	85,00	89,00	2,00
7580	ANEL ESPECIAL	85,00	91,00	3,00
7721	ANEL ESPECIAL	85,00	90,00	2,50
7763	ANEL ESPECIAL	86,00	92,00	3,00
7002	ANEL ESPECIAL	86,00	98,00	6,00
7858	ANEL ESPECIAL	86,00	90,00	2,00
7343	ANEL ESPECIAL	86,00	91,00	2,50
7439	ANEL ESPECIAL	86,50	97,10	5,30
7873	ANEL ESPECIAL	88,00	92,40	2,20
1849	ANEL ESPECIAL	88,00	100,00	6,00
7971	ANEL ESPECIAL	88,00	94,00	3,00
7992	ANEL ESPECIAL	88,00	92,00	2,00
7265	ANEL ESPECIAL	89,00	100,40	5,70
7089	ANEL ESPECIAL	89,00	95,00	3,00
7857	ANEL ESPECIAL	90,00	94,00	2,00
7052	ANEL ESPECIAL	90,00	95,00	2,50

ANEL MILIMETRICO NBR				
CÓDIGO	DESCRIÇÃO	MEDIDAS NOMINAIS		
AGEL		DI	DE	H
7558	ANEL ESPECIAL	90,40	98,20	3,90
7561	ANEL ESPECIAL	92,00	95,60	1,80
7314	ANEL ESPECIAL	94,00	100,00	3,00
7689	ANEL ESPECIAL	94,60	106,00	5,70
7446	ANEL ESPECIAL	96,00	102,00	3,00
7319	ANEL ESPECIAL	100,00	103,00	1,50
7497	ANEL ESPECIAL	100,00	105,00	2,50
7192	ANEL ESPECIAL	100,00	106,00	3,00
7377	ANEL ESPECIAL	100,00	108,00	4,00
7683	ANEL ESPECIAL	101,00	109,60	4,30
7081	ANEL ESPECIAL	103,00	109,00	3,00
7766	ANEL ESPECIAL	104,00	109,00	2,50
7397	ANEL ESPECIAL	104,50	110,50	3,00
7461	ANEL ESPECIAL	105,00	116,40	5,70
7329	ANEL ESPECIAL	105,00	110,00	2,50
7709	ANEL ESPECIAL	105,00	109,00	2,00
7622	ANEL ESPECIAL	107,00	113,00	3,00
7349	ANEL ESPECIAL	108,00	112,00	2,00
7005	ANEL ESPECIAL	108,20	122,18	6,99
7090	ANEL ESPECIAL	109,00	120,00	5,70
7982	ANEL ESPECIAL	110,00	119,00	4,50
7261	ANEL ESPECIAL	110,00	116,00	3,00
7455	ANEL ESPECIAL	110,00	118,00	4,00
7529	ANEL ESPECIAL	112,00	120,00	4,00
7309	ANEL ESPECIAL	112,00	118,00	3,00
7189	ANEL ESPECIAL	113,00	121,00	4,00
7193	ANEL ESPECIAL	114,00	120,00	3,00
7546	ANEL ESPECIAL	114,60	126,00	5,70
7578	ANEL ESPECIAL	115,00	121,00	3,00
7185	ANEL ESPECIAL	116,00	124,60	4,30
7679	ANEL ESPECIAL	116,00	126,00	5,00
7819	ANEL ESPECIAL	117,00	125,80	4,40
7413	ANEL ESPECIAL	118,00	126,00	4,00
7970	ANEL ESPECIAL	118,00	124,00	3,00
7501	ANEL ESPECIAL	119,00	125,00	3,00
7547	ANEL ESPECIAL	119,60	131,00	5,70
7100	ANEL ESPECIAL	120,00	128,00	4,00
7080	ANEL (KH 4711)	124,00	130,00	3,00
7545	ANEL ESPECIAL	124,60	136,00	5,70
7786	ANEL ESPECIAL	125,00	131,00	3,00
7443	ANEL ESPECIAL	125,80	131,80	3,00
7960	ANEL ESPECIAL	126,30	134,50	4,10
7465	ANEL ESPECIAL	127,00	131,60	2,30
7492	ANEL ESPECIAL	127,00	139,60	6,30
7467	ANEL ESPECIAL	128,00	134,00	3,00
7752	ANEL ESPECIAL	130,00	140,00	5,00
7641	ANEL ESPECIAL	131,00	139,00	4,00
7883	ANEL ESPECIAL	132,00	136,00	2,00

ANEL MILIMETRICO NBR				
CÓDIGO	DESCRIÇÃO	MEDIDAS NOMINAIS		
AGEL		DI	DE	H
7619	ANEL ESPECIAL	133,00	144,40	5,70
7804	ANEL ESPECIAL	133,00	141,00	4,00
7621	ANEL ESPECIAL	133,00	137,80	2,40
7639	ANEL ESPECIAL	134,00	142,60	4,30
7505	ANEL ESPECIAL	134,40	140,60	3,10
7356	ANEL ESPECIAL	136,00	146,00	5,00
7466	ANEL ESPECIAL	138,00	142,00	2,00
7060	ANEL ESPECIAL	138,00	149,40	5,70
7485	ANEL ESPECIAL	138,00	146,00	4,00
7435	ANEL ESPECIAL	140,00	146,00	3,00
7438	ANEL ESPECIAL	140,00	150,00	5,00
7110	ANEL ESPECIAL	140,00	152,50	6,50
7404	ANEL ESPECIAL	142,00	145,40	1,70
7696	ANEL ESPECIAL	142,00	145,56	1,78
7243	ANEL ESPECIAL	142,00	150,00	4,00
7617	ANEL ESPECIAL	144,00	148,80	2,40
7352	ANEL ESPECIAL	144,00	153,00	4,50
7320	ANEL ESPECIAL	144,00	150,00	3,00
7513	ANEL ESPECIAL	144,60	156,00	5,70
7687	ANEL ESPECIAL	145,16	153,44	4,14
7514	ANEL ESPECIAL	149,30	160,70	5,70
7945	ANEL ESPECIAL	150,00	158,00	4,00
5383	ANEL ESPECIAL	151,00	157,00	3,00
1845	ANEL ESPECIAL	153,00	165,00	6,00
7517	ANEL ESPECIAL	154,30	165,70	5,70
7671	ANEL ESPECIAL	155,00	164,00	4,50
7504	ANEL ESPECIAL	155,00	161,00	3,00
7784	ANEL ESPECIAL	155,00	162,00	3,50
7879	ANEL ESPECIAL	155,00	167,00	6,00
7519	ANEL ESPECIAL	164,30	175,70	5,70
7608	ANEL ESPECIAL	171,00	177,00	3,00
5367	ANEL ESPECIAL	171,00	177,50	3,25
7376	ANEL ESPECIAL	172,00	181,00	4,50
7881	ANEL ESPECIAL	175,00	187,00	6,00
7240	ANEL ESPECIAL	180,00	188,00	4,00
7166	ANEL ESPECIAL	180,00	186,00	3,00
7946	ANEL ESPECIAL	182,00	190,00	4,00
7254	ANEL ESPECIAL	182,00	188,00	3,00
7506	ANEL ESPECIAL	184,30	195,70	5,70
7186	ANEL ESPECIAL	190,00	202,00	6,00
7490	ANEL ESPECIAL	192,00	200,00	4,00
7409	ANEL ESPECIAL	195,00	199,40	2,20
7418	ANEL ESPECIAL	195,00	201,00	3,00
7164	ANEL ESPECIAL	197,00	203,00	3,00
7162	ANEL ESPECIAL	200,00	208,00	4,00
7880	ANEL ESPECIAL	200,00	212,00	6,00
7758	ANEL ESPECIAL	203,00	209,00	3,00
7532	ANEL ESPECIAL	204,00	215,40	5,70

ANEL MILIMETRICO NBR				
CÓDIGO	DESCRIÇÃO	MEDIDAS NOMINAIS		
AGEL		DI	DE	H
7759	ANEL ESPECIAL	205,00	211,00	3,00
7055	ANEL ESPECIAL	205,00	213,00	4,00
7509	ANEL ESPECIAL	209,30	220,70	5,70
7531	ANEL ESPECIAL	219,30	230,70	5,70
7699	ANEL ESPECIAL	230,00	236,00	3,00
7756	ANEL ESPECIAL	233,00	239,00	3,00
7262	ANEL ESPECIAL	240,00	248,00	4,00
7757	ANEL ESPECIAL	255,00	263,00	4,00
7419	ANEL ESPECIAL	255,00	265,00	5,00
7525	ANEL ESPECIAL	259,00	270,40	5,70
7048	ANEL ESPECIAL	311,40	316,60	2,60
7533	ANEL ESPECIAL	439,00	450,40	5,70
7534	ANEL ESPECIAL	474,00	485,40	5,70
7103	ANEL ESPECIAL	2.032,00	2.159,00	63,50



Fone : (17) 3302-9000

Fax : (17) 3302-9001

riopretovedacoes@riopretovedacoes.com.br

www.riopretovedacoes.com.br

ÍNDICE

Linha	Descrição	Página
AGO	Conjunto AGO	3
ANG	Anéis Guia de Nylon	5
AQB	Anéis e Arruelas Especiais em Nitrilica	15
ATF	Anéis e Arruelas de PTFE	21
OR2	Anéis Backup	34
BS	Buffer Seals	35
CAP	Capped Seals	36
GXL	Conjunto Chevron	37

* Medidas ou compostos que não constam nesta lista favor, consultar o nosso departamento de vendas.

VEDAÇÃO AGO

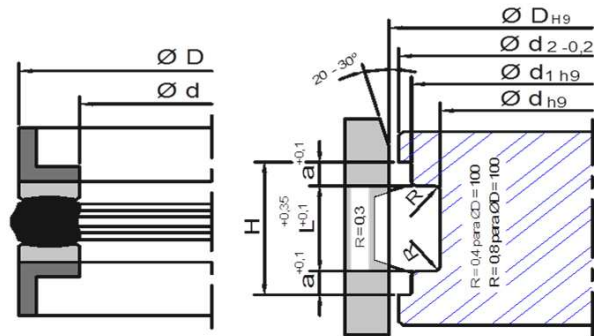

Cilindro

Linha	Código	Ø D	Ø d	h/L	H	d1	d2	a	Obs.
AGO	003200260	32,00	20,00	14,00	20,00	28,00	31,10	3,00	
AGO	003200261	32,00	22,00	15,00	20,00	14,50	31,10	2,50	
AGO	004000260	40,00	24,00	18,40	31,20	35,40	38,70	6,40	
AGO	004000261	40,00	30,00	16,40	30,00	35,00	38,70	6,40	
AGO	004000262	40,85	23,50	20,00	32,00	36,00	39,55	6,40	
AGO	004500261	45,00	32,00	16,00	25,00	39,60	29,70	5,00	
AGO	005000260	50,00	34,00	18,40	31,20	45,40	48,70	6,40	
AGO	005500260	55,00	39,00	18,40	31,20	50,40	53,70	6,40	
AGO	006000260	60,00	44,00	18,40	31,20	55,40	58,70	6,40	
AGO	006000261	60,00	44,00	32,00	44,70	53,80	42,70	6,40	
AGO	006300260	63,00	47,00	19,40	32,20	58,40	61,70	6,40	
AGO	006400260	63,50	47,60	23,80	36,20	58,63	62,20	6,40	
AGO	006500260	65,00	50,00	18,40	31,20	60,40	63,70	6,40	
AGO	007000260	70,00	50,00	22,40	35,20	64,20	68,30	6,40	
AGO	007500260	75,00	55,00	22,40	35,20	69,20	73,30	6,40	
AGO	007600260	76,20	57,15	30,20	42,60	69,55	74,50	6,40	
AGO	008000260	80,00	60,00	22,40	35,20	74,20	78,30	6,40	
AGO	008200260	80,00	66,00	22,50	32,90	74,76	79,40	5,20	
AGO	008500260	85,00	65,00	22,40	35,20	79,20	83,30	6,40	
AGO	008600260	86,00	65,00	22,40	35,20	80,20	84,30	6,40	
AGO	009000260	90,00	70,00	22,40	35,20	84,20	88,30	6,40	
AGO	009200260	92,00	70,00	22,40	35,20	86,00	24,00	6,40	
AGO	009500260	95,00	75,00	22,40	35,20	89,20	93,30	6,40	
AGO	010000260	100,00	75,00	22,40	35,20	93,20	98,00	6,40	
AGO	010500260	105,00	80,00	22,40	35,20	98,20	103,00	6,40	
AGO	010600260	105,80	80,00	22,40	35,20	99,00	103,80	6,40	
AGO	011000260	110,00	85,00	22,40	35,20	103,10	108,00	6,40	
AGO	011000261	110,00	85,00	25,40	35,20	103,10	108,00	5,00	
AGO	011500260	115,00	90,00	22,40	35,20	108,10	113,00	6,40	
AGO	012000260	120,00	95,00	22,40	35,20	113,10	118,00	6,40	
AGO	012200260	122,00	95,00	22,40	35,20	115,10	120,00	6,40	
AGO	012500260	125,00	100,00	25,40	38,20	118,10	123,00	6,40	
AGO	012700260	127,00	102,00	25,40	38,20	120,10	125,00	6,40	
AGO	013000260	130,00	105,00	25,40	38,20	123,10	128,00	6,40	
AGO	013100260	131,90	105,00	25,40	38,20	125,10	130,00	6,40	
AGO	014000260	140,00	115,00	25,40	38,20	133,00	138,00	6,40	
AGO	014000261	140,00	115,00	25,40	45,20	133,00	138,00	10,00	
AGO	014700260	147,00	119,00	25,40	38,20	140,00	145,00	6,40	
AGO	015000260	150,00	125,00	25,40	38,20	143,00	148,00	6,40	
AGO	016000260	160,00	130,00	25,40	38,20	153,00	158,00	6,40	

AGO	016000261	160,00	135,00	25,40	38,20	153,00	158,00	6,40	
AGO	017000260	170,00	140,00	35,40	48,20	163,00	168,00	6,40	
AGO	018000260	180,00	150,00	35,40	48,20	173,00	178,00	6,40	
AGO	018500260	185,70	150,00	25,40	38,20	178,70	183,70	6,40	
AGO	019000260	190,00	165,00	25,40	50,80	181,70	187,00	12,70	
AGO	020000260	200,00	170,00	35,40	48,20	193,00	198,00	6,40	
AGO	022400260	224,75	194,75	25,40	38,20	217,75	223,00	6,40	

ANEIS GUIAS DE NYLON

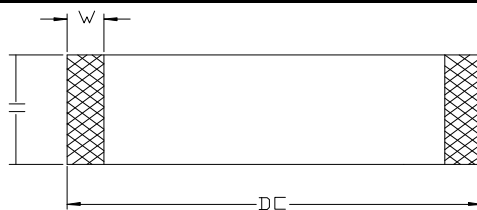

LINHA	CÓDIGO	Ø EXTERNO	W	H	REFERENCIA	Obs.
ANG	9963	14,90	1,00	5,00		
ANG	3781	19,90	1,55	5,00		
ANG	9964	20,90	1,50	5,00		
ANG	AG7061	21,90	3,00	13,00		
ANG	9374	22,00	2,00	9,50	W1-0875-375	
ANG	9595	25,40	2,00	12,70	W1-1000-500	
ANG	5094	27,00	1,50	7,00		
ANG	6687	28,00	2,50	10,00		
ANG	9174	28,60	2,00	13,00		
ANG	5355	29,00	1,80	6,35		
ANG	9191	29,00	2,00	12,20		
ANG	9372	30,00	2,00	7,30		
ANG	5336	30,00	2,00	9,50		
ANG	6740	30,00	2,95	8,00		
ANG	6741	30,00	2,95	13,00		
ANG	6372	31,75	2,00	12,70	W1-1250-500	
ANG	3822	31,75	3,17	12,70	W2-1250-500	
ANG	9373	34,00	2,00	9,50		
ANG	3762	34,80	2,55	10,00		
ANG	AG7476	34,92	3,17	15,88	W2-1375-625	
ANG	AG7570	35,00	1,50	16,00		
ANG	1689	35,00	2,00	9,50	W1-1375-375	
ANG	AG7358	35,56	2,00	12,70	W1-1400-500	
ANG	3650	36,90	2,45	5,40		
ANG	AG7196	38,10	2,00	12,70	W1-1500-500	
ANG	9683	38,10	2,50	4,80		
ANG	5741	38,10	3,17	12,70	W2-1500-500	
ANG	AG7216	39,00	2,00	19,00		
ANG	3763	39,80	2,55	10,00		
ANG	3884	39,80	2,90	10,00		
ANG	9584	40,00	2,50	12,70		
ANG	6908	40,00	3,17	9,50		
ANG	3342	41,00	1,50	21,00		
ANG	3205	41,00	1,50	25,00		
ANG	3343	41,00	1,50	31,30		
ANG	3485	41,00	2,50	5,50		
ANG	6364	41,00	3,00	19,50	6W5-1614-768	
ANG	9112	41,90	2,00	9,50	W1-1650-375	
ANG	1688	41,90	2,00	12,70	W1-1650-500	
ANG	5864	42,00	1,50	4,00		
ANG	AG7001	42,00	2,50	5,60		
ANG	6215	44,00	2,50	9,50		
ANG	5600	44,00	2,70	9,50		
ANG	5862	44,45	3,17	9,50	W2-1750-375	
ANG	5734	44,45	3,17	12,70	W2-1750-500	
ANG	1755	44,45	3,17	15,00		
ANG	5462	45,00	2,00	10,00		

ANEIS GUIAS DE NYLON

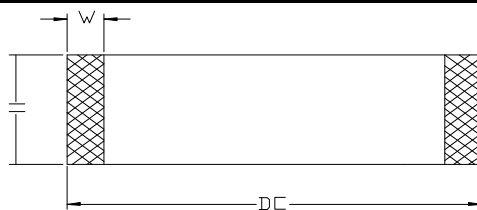

LINHA	CÓDIGO	Ø EXTERNO	W	H	REFERENCIA	Obs.
ANG	3374	45,00	2,50	5,50		
ANG	6352	45,00	2,50	14,00		
ANG	AG7708	45,90	2,95	10,00		
ANG	1224	47,50	1,50	25,40		
ANG	5180	47,50	1,50	25,40		
ANG	6188	47,50	3,17	12,70	W2-1875-500	
ANG	AG7101	47,80	1,90	7,00		
ANG	AG7362	47,90	1,45	22,50		
ANG	6477	48,00	2,00	25,00		
ANG	AG7122	49,00	2,00	8,00		
ANG	5981	49,50	3,17	5,20		
ANG	5957	50,00	3,00	15,00		
ANG	3178	50,00	3,00	23,00		
ANG	AG7352	50,40	3,20	12,70		
ANG	AG7040	50,50	1,50	25,00		
ANG	5059	50,80	2,50	9,50		
ANG	5957	50,80	3,00	15,00		
ANG	5386	50,80	3,17	9,50	W2-2000-375	
ANG	5406	50,80	3,17	10,50		
ANG	1985	50,80	3,17	12,70	W2-2000-500	
ANG	1734	50,80	3,17	19,05	W2-2000-750	
ANG	6115	50,80	4,00	10,00		
ANG	6182	52,00	2,20	6,40		
ANG	AG7423	53,00	1,50	25,00		
ANG	3344	53,50	1,50	20,50		
ANG	AG7179	53,96	1,58	18,50		
ANG	1225	54,00	1,50	25,40		
ANG	5880	54,00	2,50	5,50		
ANG	3094	54,00	3,17	19,05	W2-2125-750	
ANG	1791	55,00	2,50	15,00		
ANG	3121	55,00	3,00	25,00		
ANG	1232	55,00	3,17	9,50		
ANG	6348	56,00	2,50	5,00		
ANG	1790	56,00	2,50	14,00		
ANG	1249	56,00	3,00	28,00		
ANG	3398	56,00	3,17	19,50		
ANG	3345	56,50	1,50	25,40		
ANG	1223	57,10	2,50	15,88		
ANG	AG7097	57,15	3,17	6,35		
ANG	AG7114	57,15	3,17	9,50		
ANG	1445	57,15	3,17	12,70	W2-2250-500	
ANG	3097	57,15	3,17	19,05	W2-2250-750	
ANG	1369	57,15	3,17	22,22	W2-2250-875	
ANG	3765	57,80	2,55	13,00		
ANG	6212	59,00	2,50	5,50		
ANG	3346	59,50	1,50	30,00		
ANG	AG7109	59,80	1,90	7,00		

ANEIS GUIAS DE NYLON

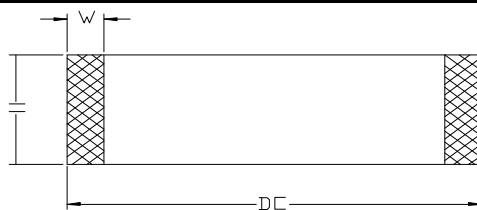

LINHA	CÓDIGO	Ø EXTERNO	W	H	REFERENCIA	Obs.
ANG	3206	60,00	1,50	25,00		
ANG	1273	60,00	1,50	36,70		
ANG	3649	60,00	2,50	5,60		
ANG	AG7446	60,00	2,50	7,00		
ANG	3289	60,00	2,50	15,00		
ANG	AG7099	60,35	1,55	18,40		
ANG	3120	61,00	3,00	25,40		
ANG	3708	61,50	3,17	12,70		
ANG	1116	62,00	3,00	28,00		
ANG	1220	62,00	3,17	9,50	W2-2437-375	
ANG	3399	62,00	3,17	19,05	W2-2437-750	
ANG	3834	62,90	2,95	13,00		
ANG	5907	63,00	2,50	5,50		
ANG	AG7121	63,00	2,90	9,50		
ANG	6867	63,00	3,00	15,00		
ANG	3817	63,00	4,50	12,00		
ANG	3665	63,50	1,50	31,75		
ANG	1687	63,50	2,50	10,00		
ANG	1741	63,50	3,00	15,00		
ANG	1134	63,50	3,17	6,35	W2-2500-250	
ANG	4340	63,50	3,17	9,50	W2-2500-375	
ANG	4111	63,50	3,17	11,00	W2-2500-437	
ANG	1227	63,50	3,17	12,70	W2-2500-500	
ANG	1727	63,50	3,17	15,88	W2-2500-625	
ANG	1229	63,50	3,17	19,05	W2-2500-750	
ANG	1712	63,50	3,17	25,40	W2-2500-1000	
ANG	AG7507	63,90	3,20	39,30		
ANG	6731	64,00	2,40	6,00		
ANG	AG7047	65,00	1,50	15,00		
ANG	5552	65,00	2,50	5,40		
ANG	5084	65,00	2,50	6,00		
ANG	3754	65,00	2,50	18,00		
ANG	6023	65,00	3,00	6,00		
ANG	4580	66,00	1,50	25,00		
ANG	3347	66,50	1,50	25,40		
ANG	3500	66,50	1,50	38,10		
ANG	AG7098	66,68	1,55	18,40		
ANG	AG7477	66,68	1,55	31,75		
ANG	3138	67,00	2,50	40,00		
ANG	AG7125	68,00	2,00	10,00		
ANG	1758	68,00	3,17	12,70		
ANG	AG7382	69,00	3,00	31,50		
ANG	3400	69,00	3,17	19,05		
ANG	6860	69,40	3,80	10,20		
ANG	3196	69,85	3,17	12,70	W2-2750-500	
ANG	3486	70,00	2,50	5,50		
ANG	6232	70,00	2,50	7,00		

ANEIS GUIAS DE NYLON

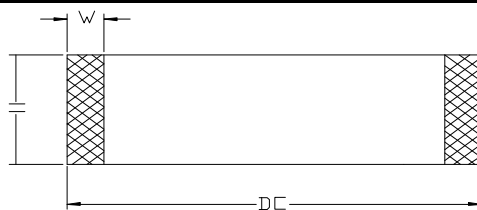

LINHA	CÓDIGO	Ø EXTERNO	W	H	REFERENCIA	Obs.
ANG	5737	70,00	2,50	10,00		
ANG	1793	70,00	2,50	20,00		
ANG	1740	70,00	3,00	15,00		
ANG	AG7100	70,00	3,00	18,00		
ANG	1945	70,00	3,00	28,40		
ANG	1900	70,00	3,17	6,35	W2-2750-250	
ANG	3154	70,00	3,17	9,50	W2-2750-375	
ANG	3349	70,00	3,17	23,50		
ANG	3293	70,00	3,17	44,40	W2-2750-1750	
ANG	3330	70,00	4,00	9,50		
ANG	3348	72,00	1,50	31,00		
ANG	5884	72,00	2,50	5,50		
ANG	3954	73,00	1,50	45,50		
ANG	AG7481	73,00	1,55	25,40		
ANG	6669	73,00	3,00	13,00		
ANG	3940	73,00	3,17	20,00		
ANG	1368	73,02	3,17	22,22	W2-2875-875	
ANG	3764	74,80	2,55	13,00		
ANG	5875	75,00	2,30	9,50		
ANG	5626	75,00	2,50	5,50		
ANG	1390	75,00	2,50	15,00		
ANG	6353	75,00	2,50	18,00		
ANG	AG7469	75,00	3,00	10,00		
ANG	3008	75,00	3,00	13,00		
ANG	3403	75,00	3,00	15,00		
ANG	6924	76,20	2,50	6,35		
ANG	4011	76,20	2,50	9,50		
ANG	1226	76,20	2,50	19,05		
ANG	4013	76,20	3,00	15,00		
ANG	1222	76,20	3,17	9,50	W2-3000-375	
ANG	1771	76,20	3,17	11,00	W2-3000-437	
ANG	1612	76,20	3,17	12,70	W2-3000-500	
ANG	1230	76,20	3,17	15,88	W2-3000-625	
ANG	1147	76,20	3,17	19,05	W2-3000-750	
ANG	1228	76,20	3,17	25,40	W2-3000-1000	
ANG	1362	76,20	3,17	25,40		
ANG	1937	76,20	4,00	13,50		
ANG	1209	76,20	4,70	19,05		
ANG	AG7442	76,34	3,17	39,30		
ANG	AG7108	76,80	2,90	10,00		
ANG	6777	77,00	3,17	8,00		
ANG	3938	77,00	3,50	13,00		
ANG	3969	78,00	4,00	40,00		
ANG	5889	79,00	2,50	5,50		
ANG	1895	79,00	4,70	31,75		
ANG	4241	79,20	1,50	42,00		
ANG	3833	79,90	2,95	13,00		

ANEIS GUIAS DE NYLON

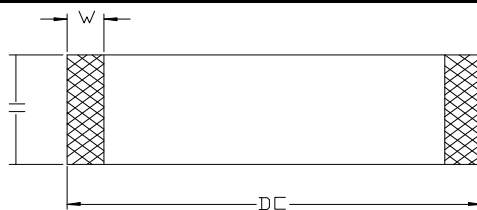

LINHA	CÓDIGO	Ø EXTERNO	W	H	REFERENCIA	Obs.
ANG	1237	80,00	1,50	38,10		
ANG	5847	80,00	2,40	9,50		
ANG	3375	80,00	2,50	5,50		
ANG	5133	80,00	2,50	6,00		
ANG	AG7144	80,00	2,90	10,00		
ANG	1809	80,00	3,00	12,70		
ANG	3179	80,00	3,17	10,00		
ANG	4375	80,00	3,17	12,70		
ANG	AG7709	80,00	4,90	15,00		
ANG	AG7715	80,00	4,90	18,00		
ANG	1159	82,00	3,00	19,00		
ANG	AG7041	82,00	3,20	28,57		
ANG	1409	82,50	3,00	15,00		
ANG	1196	82,50	3,17	9,50	W2-3250-375	
ANG	5721	82,50	3,17	12,70	W2-3250-500	
ANG	3939	82,50	3,17	14,30	W2-3250-562	
ANG	6906	82,50	3,20	15,00		
ANG	4458	82,55	3,17	25,40	w2-3250-1000	
ANG	4459	83,86	3,17	12,70		
ANG	1678	84,00	2,00	15,00		
ANG	3966	84,00	3,00	19,00		
ANG	AG7272	85,00	2,50	15,00		
ANG	1882	85,00	3,00	19,00		
ANG	AG7646	85,50	3,50	19,20		
ANG	4338	85,72	3,17	12,70	W2-3375-500	
ANG	6200	85,73	2,50	9,50		
ANG	1158	86,00	2,50	31,75		
ANG	3085	86,00	3,00	15,00		
ANG	4198	87,50	2,50	50,00		
ANG	4015	88,80	2,50	9,50		
ANG	4014	88,80	3,00	15,00		
ANG	1203	88,80	3,17	9,50	W2-3500-375	
ANG	1852	88,80	3,17	10,00		
ANG	4213	88,80	3,17	11,00	W2-3500-437	
ANG	1446	88,80	3,17	12,70	W2-3500-500	
ANG	3100	88,80	3,17	15,00	---	
ANG	1214	88,80	3,17	15,88	W2-3500-625	
ANG	3093	88,80	3,17	19,05	W2-3500-750	
ANG	1167	88,80	3,17	25,40	W2-3500-1000	
ANG	3350	88,80	3,17	25,40		
ANG	1365	88,80	3,17	38,10	W2-3500-1500	
ANG	1938	88,80	4,00	15,00		
ANG	1329	88,80	4,70	19,05		
ANG	1221	88,90	3,17	28,60	W2-3500-1125	
ANG	1752	90,00	2,00	15,00		
ANG	6226	90,00	2,50	9,50		
ANG	AG7691	90,00	2,50	15,00		

ANEIS GUIAS DE NYLON

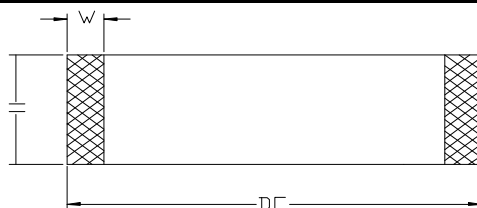

LINHA	CÓDIGO	Ø EXTERNO	W	H	REFERENCIA	Obs.
ANG	AG7691	90,00	2,50	15,00		
ANG	1804	90,00	3,00	9,00		
ANG	1794	90,00	3,00	25,00		
ANG	1190	91,00	3,17	15,88		
ANG	4450	92,07	3,17	12,70	W2-3625-500	
ANG	AG7077	92,50	2,90	10,00		
ANG	3780	93,65	3,17	12,70	W2-3687-500	
ANG	AG7153	95,00	2,50	5,90		
ANG	3407	95,00	2,50	10,00		
ANG	3896	95,00	3,00	29,00		
ANG	3664	95,00	3,17	37,50		
ANG	AG7156	95,00	3,90	6,00		
ANG	4398	95,25	3,17	9,52	W2-3750-375	
ANG	1239	95,25	3,17	12,70	W2-3750-500	
ANG	6765	95,25	3,17	19,05	W2-3750-750	
ANG	AG7357	95,25	3,17	25,40	W2-3750-1000	
ANG	3832	95,80	2,55	13,00		
ANG	3987	96,00	3,00	19,00		
ANG	3720	98,40	3,17	25,40	W2-3875-1000	
ANG	4457	98,70	3,18	12,70		
ANG	AG7111	99,80	2,90	10,00		
ANG	3766	99,80	2,90	13,00		
ANG	4043	100,00	2,00	9,50		
ANG	1743	100,00	2,00	15,00		
ANG	AG7166	100,00	2,50	9,50		
ANG	3406	100,00	2,50	9,70		
ANG	1389	100,00	2,50	15,00		
ANG	1826	100,00	3,00	12,70		
ANG	1962	100,00	3,00	15,00		
ANG	3157	100,00	3,00	25,00		
ANG	4057	100,00	3,00	30,00		
ANG	1504	100,00	3,17	15,00		
ANG	1367	100,00	3,17	15,88		
ANG	1367	100,00	3,17	15,88		
ANG	1711	100,00	4,50	12,00		
ANG	1212	101,40	4,70	20,00		
ANG	4012	101,60	2,50	9,50		
ANG	1197	101,60	3,17	9,50	W2-4000-375	
ANG	1769	101,60	3,17	11,10	W2-4000-437	
ANG	3498	101,60	3,17	12,70	W2-4000-500	
ANG	1215	101,60	3,17	15,88	W2-4000-625	
ANG	1978	101,60	3,17	19,80		
ANG	1363	101,60	3,17	22,20	W2-4000-875	
ANG	3830	101,60	3,17	25,40	W2-4000-1000	
ANG	1370	101,60	3,17	31,75	W2-4000-1250	
ANG	6118	101,60	4,00	10,00		
ANG	3941	104,80	3,17	12,70	W2-4125-500	

ANEIS GUIAS DE NYLON

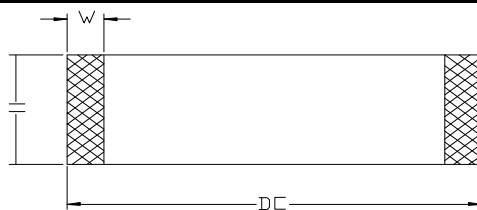

LINHA	CÓDIGO	Ø EXTERNO	W	H	REFERENCIA	Obs.
ANG	AG7164	105,00	2,50	9,50		
ANG	3414	105,00	2,50	15,00		
ANG	6147	105,00	3,00	12,50		
ANG	3844	105,00	3,00	19,00		
ANG	4405	105,00	4,50	10,00		
ANG	4016	107,90	2,50	9,50		
ANG	1231	107,90	3,17	9,50	W2-4250-375	
ANG	1208	107,90	3,17	12,70	W2-4250-500	
ANG	1233	107,90	3,17	15,88	W2-4250-625	
ANG	1301	107,90	3,17	25,40	W2-4250-1000	
ANG	1971	107,90	3,17	38,10	W2-4250-1500	
ANG	4052	110,00	2,50	8,00		
ANG	6272	110,00	2,50	15,00		
ANG	AG7222	110,00	3,00	6,00		
ANG	1810	110,00	3,00	12,00		
ANG	3019	110,00	3,00	13,00		
ANG	1783	110,00	3,00	25,00		
ANG	3663	110,00	3,00	35,00		
ANG	AG7375	110,00	3,15	15,00		
ANG	AG7226	110,00	3,17	7,00		
ANG	1738	110,00	3,30	9,50		
ANG	4053	110,00	4,00	6,10		
ANG	4406	110,00	4,50	10,00		
ANG	3186	110,00	4,50	12,50		
ANG	4100	111,10	3,17	12,70	W2-4375-500	
ANG	3076	112,00	3,00	20,00		
ANG	4082	114,00	3,17	11,10	W2-4500-437	
ANG	3522	114,00	3,17	20,00		
ANG	1972	114,00	4,70	30,00		
ANG	3105	114,20	3,17	15,00		
ANG	1216	114,20	3,17	15,88	W2-4500-625	
ANG	3829	114,20	3,17	25,40	W2-4500-1000	
ANG	1366	114,20	3,17	38,10	W2-4500-1500	
ANG	1282	114,20	4,70	25,40		
ANG	1195	114,20	4,70	38,10		
ANG	3329	114,30	3,17	12,70	W2-4500-500	
ANG	3208	114,30	3,17	19,05	W2-4500-750	
ANG	4382	115,00	2,50	9,50		
ANG	3177	115,00	3,00	10,00		
ANG	4597	115,00	3,00	15,00		
ANG	3986	115,00	3,00	19,00		
ANG	3175	115,00	4,00	10,00		
ANG	AG7246	115,00	4,50	10,00		
ANG	AG7273	115,00	5,00	10,00		
ANG	3634	115,00	5,00	15,00		
ANG	3853	115,40	3,17	6,30		
ANG	AG7319	115,72	3,17	12,70	w2-4556-500	

ANEIS GUIAS DE NYLON

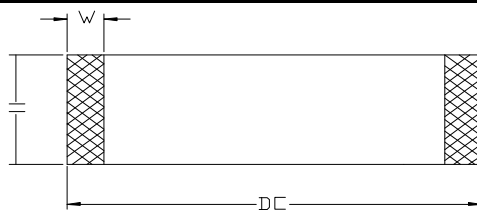

LINHA	CÓDIGO	Ø EXTERNO	W	H	REFERENCIA	Obs.
ANG	4456	116,36	3,17	15,90		
ANG	AG7130	117,00	3,17	12,70		
ANG	3831	117,80	2,55	13,00		
ANG	AG7239	119,00	3,00	5,90		
ANG	3523	120,00	2,50	8,00		
ANG	4384	120,00	2,50	9,50		
ANG	3968	120,00	2,50	15,00		
ANG	4196	120,00	2,80	12,50		
ANG	3488	120,00	3,00	15,00		
ANG	3156	120,00	3,00	30,00		
ANG	3666	120,00	3,00	35,00		
ANG	6721	120,00	3,80	3,20		
ANG	AG7221	120,00	4,00	6,00		
ANG	3524	120,00	4,00	8,00		
ANG	4407	120,00	4,50	10,00		
ANG	3168	120,00	4,50	15,00		
ANG	3674	120,50	3,17	7,00		
ANG	3703	120,50	3,17	25,40	W2-4750-1000	
ANG	1759	120,50	3,40	9,50		
ANG	4221	120,65	3,17	12,70	W2-4750-500	
ANG	4110	120,65	3,17	22,20	W2-4750-875	
ANG	3828	124,90	2,95	13,00		
ANG	3510	125,00	2,50	8,00		
ANG	5850	125,00	2,50	15,00		
ANG	3172	125,00	3,00	10,00		
ANG	1805	125,00	3,00	12,00		
ANG	3020	125,00	3,00	13,00		
ANG	3489	125,00	3,00	15,00		
ANG	1883	125,00	3,00	19,00		
ANG	1407	125,00	3,00	20,00		
ANG	6925	125,00	3,17	12,70		
ANG	1868	125,00	3,17	15,88		
ANG	3511	125,00	4,00	8,00		
ANG	3171	125,00	4,00	10,00		
ANG	AG7710	125,00	5,55	15,00		
ANG	3845	126,00	3,00	19,00		
ANG	1770	127,00	3,17	11,10	W2-5000-437	
ANG	1765	127,00	3,17	12,70	W2-5000-500	
ANG	1217	127,00	3,17	15,88	W2-5000-625	
ANG	3638	127,00	3,17	19,05	W2-5000-750	
ANG	4528	127,00	3,17	25,00	W2-5000-984	
ANG	1294	127,00	3,17	28,40	W2-5000-1125	
ANG	3704	127,00	3,17	44,45	W2-5000-1750	
ANG	1360	127,00	3,20	39,00		
ANG	3332	127,00	3,90	12,70		
ANG	1202	127,00	4,70	20,00		
ANG	1742	127,00	4,70	30,10		

ANEIS GUIAS DE NYLON

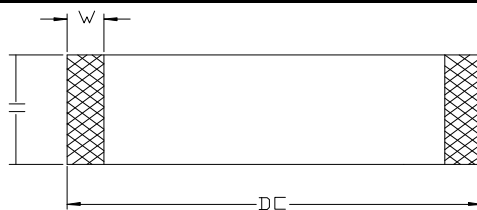

LINHA	CÓDIGO	Ø EXTERNO	W	H	REFERENCIA	Obs.
ANG	1308	127,00	4,70	31,75		
ANG	1201	127,00	4,70	38,10		
ANG	3723	130,00	2,50	8,00		
ANG	AG7356	130,00	2,50	15,00		
ANG	3285	130,00	3,50	15,00		
ANG	3897	130,00	3,50	24,00		
ANG	3635	130,00	3,50	30,00		
ANG	4416	130,20	3,17	9,50	W2-5125-375	
ANG	4688	132,08	2,54	63,50		
ANG	3043	133,30	3,17	15,88	W2-5250-625	
ANG	4379	133,35	3,17	25,90		
ANG	3985	134,00	3,00	19,00		
ANG	4703	134,20	3,05	12,80		
ANG	4381	134,50	3,30	9,50		
ANG	3409	135,00	2,50	8,00		
ANG	3169	135,00	3,50	15,00		
ANG	3490	135,00	3,50	25,00		
ANG	3410	135,00	4,00	8,00		
ANG	3167	135,00	4,00	10,00		
ANG	AG7274	135,00	5,00	10,00		
ANG	3633	135,00	5,00	15,00		
ANG	4330	138,00	3,17	12,70		
ANG	4249	139,50	3,17	12,70	W2-5500-500	
ANG	3709	139,50	3,17	15,88	W2-5500-625	
ANG	1361	139,50	3,17	31,75	W2-5500-1250	
ANG	1287	139,50	3,17	44,40	W2-5500-1750	
ANG	3213	139,70	3,00	12,70		
ANG	4032	140,00	2,50	9,50		
ANG	3074	140,00	3,00	20,00		
ANG	4393	140,00	3,50	20,00		
ANG	3636	140,00	3,50	35,00		
ANG	4033	140,00	4,00	8,00		
ANG	4621	140,00	5,00	15,00		
ANG	4237	141,30	3,17	15,88	W2-5562-625	
ANG	3412	143,00	4,00	8,00		
ANG	6928	143,30	3,17	12,70		
ANG	3411	145,00	2,50	9,70		
ANG	3943	146,00	3,17	12,70	W2-5750-500	
ANG	3586	146,00	3,17	19,05	W2-5750-750	
ANG	3846	147,00	3,00	19,00		
ANG	4380	150,00	3,50	25,00		
ANG	3424	150,00	4,90	15,00		
ANG	3710	152,00	3,00	19,00		
ANG	3705	152,40	3,17	12,70	W2-6000-500	
ANG	1218	152,40	3,17	15,88	W2-6000-625	
ANG	4106	152,40	3,17	25,40	W2-6000-1000	
ANG	1932	152,40	3,17	27,00	W2-6000-1062	

ANEIS GUIAS DE NYLON

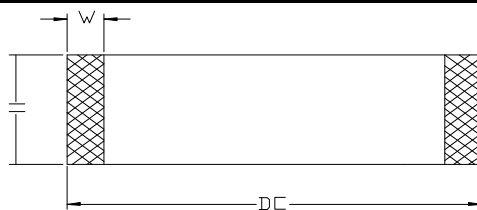

LINHA	CÓDIGO	Ø EXTERNO	W	H	REFERENCIA	Obs.
ANG	1358	152,40	3,17	33,30		
ANG	3668	152,40	3,17	38,10	W2-6000-1500	
ANG	AG7384	152,40	3,17	9,50	W2-6000-375	
ANG	1315	152,40	4,70	31,75		
ANG	1207	152,40	4,70	38,10		
ANG	3984	154,00	3,00	19,00		
ANG	4101	157,00	3,00	20,00		
ANG	3404	157,00	3,17	15,00		
ANG	4323	158,75	3,50	12,70		
ANG	4077	159,60	2,90	13,00		
ANG	3637	160,00	3,50	40,00		
ANG	1830	165,00	3,00	12,70		
ANG	3942	165,00	3,17	12,70	W2-6500-500	
ANG	3711	165,00	3,17	19,05	W2-6500-750	
ANG	1359	165,00	3,17	35,00	W2-6500-1375	
ANG	1343	165,00	3,17	38,10	W2-6500-1500	
ANG	1322	165,00	4,80	31,75		
ANG	1213	165,00	4,80	38,10		
ANG	3847	168,00	3,00	19,00		
ANG	3587	168,20	3,17	19,05	W2-6625-750	
ANG	4251	171,40	3,17	12,70	W2-6750-500	
ANG	4103	171,40	3,17	25,40	W2-6750-1000	
ANG	3983	175,50	3,25	19,00		
ANG	4318	177,80	3,17	9,50	W2-7000-375	
ANG	3582	177,80	3,17	12,70	W2-7000-500	
ANG	3669	177,80	3,17	38,10	W2-7000-1500	
ANG	4199	177,80	3,17	50,80	W2-7000-2000	
ANG	4239	179,80	3,17	15,88	W2-7078-625	
ANG	3670	184,15	3,17	50,80	W2-7250-2000	
ANG	3848	189,00	3,00	19,00		
ANG	3898	190,00	3,50	30,00		
ANG	4319	190,50	3,17	9,52	W2-7500-375	
ANG	4202	190,50	3,17	12,70	W2-7500-500	
ANG	4387	190,50	3,17	19,05	W2-7500-750	
ANG	4172	197,00	3,25	19,00		
ANG	4104	203,20	3,17	12,70	W2-8000-500	
ANG	1836	203,20	6,35	12,70		
ANG	4522	220,00	3,25	19,00		
ANG	4687	234,95	3,17	57,15		

ANÉIS DE PERFIL QUADRADO E ARRUELAS STD. EM NITRILICA

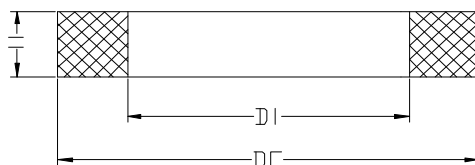

Linha	Codigo	Ø INTERNO	Ø EXTERNO	H	USADO C/ ATF	Obs.
AQB	9496	5,00	12,00	2,00		
AQB	6783	5,80	14,90	2,00		
AQB	9116	6,00	10,00	2,00		
AQB	9706	7,00	20,00	3,00		
AQB	5042	7,50	11,00	1,70		
AQB	6140	8,00	14,00	2,50		
AQB	9294	8,60	12,00	1,50		
AQB	5032	9,00	12,40	1,70		
AQB	5109	9,70	16,00	3,20		
AQB	9556	10,50	23,00	2,30		
AQB	9654	10,70	14,30	2,20		
AQB	5041	11,00	14,50	1,50		
AQB	5033	12,00	15,00	1,50		
AQB	9159	12,40	19,00	3,30		
AQB	5031	14,00	19,40	2,70		
AQB	5393	18,40	21,00	1,50		
AQB	5054	19,00	25,50	3,20		
AQB	5344	20,30	25,70	2,70		
AQB	9151	21,00	24,00	3,00		
AQB	5376	21,00	26,00	2,70		
AQB	9708	21,60	25,20	1,65		
AQB	5174	22,20	28,60	3,20		
AQB	5173	22,80	34,20	3,50	9014	
AQB	9709	23,20	28,30	3,50		
AQB	6007	23,40	27,00	1,80		
AQB	9653	24,20	27,20	2,00		
AQB	5050	25,00	29,00	2,00		
AQB	9213	25,00	29,00	3,00		
AQB	6262	25,00	31,60	3,50		
AQB	5237	25,00	32,00	3,50		
AQB	6888	26,00	35,00	5,00	6715	
AQB	5439	26,70	38,70	3,00		
AQB	9484	28,00	35,00	3,50	6715	
AQB	9840	28,50	35,50	3,60		
AQB	9593	30,30	35,30	2,00		
AQB	5360	30,70	36,10	2,70		
AQB	5182	31,70	37,80	6,50		
AQB	6722	32,00	44,50	2,50		
AQB	5046	32,50	37,50	2,50		
AQB	6863	35,00	45,60	5,00		
AQB	3376	35,80	41,00	5,40		
AQB	5691	36,20	46,00	5,30	5688	
AQB	5400	36,30	46,30	5,00	1107	
AQB	5630	37,40	45,00	1,00		

ANÉIS DE PERFIL QUADRADO E ARRUELAS STD. EM NITRILICA

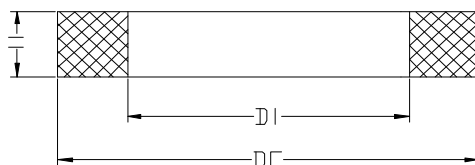

Linha	Codigo	Ø INTERNO	Ø EXTERNO	H	USADO C/ ATF	Obs.
AQB	6826	38,70	45,60	3,60		
AQB	9973	39,00	41,60	1,80		
AQB	5341	39,00	44,00	2,50		
AQB	5546	40,70	47,70	7,00		
AQB	5942	41,30	54,30	2,40		
AQB	4252	42,00	50,00	6,50		
AQB	5631	42,30	53,60	2,80		
AQB	9054	42,80	48,00	2,60	5122	
AQB	9505	43,60	56,60	5,00	9506	
AQB	AG7497	44,00	50,80	2,30		
AQB	6717	44,15	57,35	6,50		
AQB	3378	45,00	50,00	5,00		
AQB	6690	45,10	47,90	1,30		
AQB	9352	45,50	50,50	2,50		
AQB	1274	45,50	55,50	5,00	1110	
AQB	5450	46,10	50,50	1,80		
AQB	AG7628	46,70	58,50	4,50		
AQB	9351	46,80	50,00	1,60		
AQB	9971	47,00	51,60	2,50		
AQB	5628	48,00	63,00	1,50		
AQB	AG7123	49,00	53,80	3,00		
AQB	AG7558	49,00	55,20	15,00		
AQB	1271	49,00	59,00	5,00	1103	
AQB	9972	49,50	52,50	2,00		
AQB	AG7344	50,00	53,00	1,50		
AQB	9254	50,00	56,60	2,35		
AQB	9462	51,40	58,00	3,10	5952	
AQB	9587	51,60	66,00	5,00	3155	
AQB	6001	52,00	57,00	2,50		
AQB	5080	52,80	59,60	3,50	5198	
AQB	5390	53,00	58,00	3,20	5198	
AQB	6231	54,00	66,00	5,30		
AQB	1726	54,40	60,40	2,50	5207	
AQB	6871	54,70	60,70	3,20		
AQB	6135	56,00	62,40	3,25	3106	
AQB	1899	56,00	66,00	5,00	1898/3155/6500	
AQB	6989	56,50	62,10	5,00		
AQB	5034	56,70	61,70	2,50		
AQB	6719	56,85	70,00	6,50	6718	
AQB	5542	57,20	62,20	2,50		
AQB	6479	58,00	74,00	6,30	6478	
AQB	AG7255	58,30	63,50	2,60		
AQB	1267	58,60	68,60	5,00	1109/1682	
AQB	1246	58,70	71,90	5,00	1119	

ANÉIS DE PERFIL QUADRADO E ARRUELAS STD. EM NITRILICA

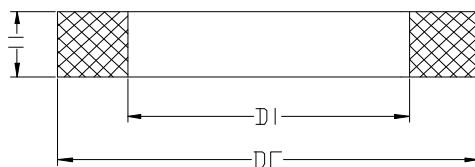

Linha	Codigo	Ø INTERNO	Ø EXTERNO	H	USADO C/ ATF	Obs.
AQB	6400	59,00	65,00	4,00	6399	
AQB	AG7470	59,00	70,50	5,50		
AQB	AG7498	59,80	64,20	3,70		
AQB	6203	59,80	69,80	7,00	5291	
AQB	1349	61,20	66,40	5,40		
AQB	6489	61,40	70,80	5,00	6494	
AQB	1313	62,00	72,00	3,70	1306	
AQB	1278	62,00	72,00	5,00	1100	
AQB	AG7030	62,30	68,70	3,20	3112	
AQB	5350	63,00	69,80	3,40		
AQB	5766	63,10	68,10	2,50		
AQB	6191	63,30	77,90	7,30	6192	
AQB	1378	64,00	70,00	3,00		
AQB	5196	64,30	69,30	2,50		
AQB	1376	64,80	74,40	2,00		
AQB	5235	65,00	70,00	5,40		
AQB	9970	66,00	70,00	3,00		
AQB	6786	66,00	71,00	2,50		
AQB	AG7533	66,00	72,00	3,50		
AQB	1336	66,00	76,00	5,00		
AQB	AG7505	66,00	76,70	3,70		
AQB	6134	66,80	71,20	2,50		
AQB	1277	67,60	78,00	5,20	1095/5415	
AQB	6359	67,70	78,70	3,60		
AQB	6667	68,15	77,15	3,65		
AQB	3471	68,20	75,80	3,70		
AQB	5798	69,00	84,00	7,50	5797	
AQB	5218	69,50	76,50	3,50		
AQB	6653	69,50	82,50	7,50	4145	
AQB	9578	70,30	83,50	5,40	9577	
AQB	1266	71,00	81,00	5,00	1111	
AQB	1392	72,00	82,60	3,00		
AQB	1371	72,00	83,00	2,00		
AQB	5121	72,50	79,30	3,40		
AQB	3532	72,60	82,80	2,50		
AQB	6228	73,40	86,00	5,40		
AQB	1350	73,60	80,00	3,20		
AQB	1312	73,60	83,00	3,60	1305	
AQB	4167	73,95	84,15	6,90		
AQB	1245	74,30	87,70	5,20	1112	
AQB	3570	74,50	85,90	10,00		
AQB	5228	75,20	82,40	3,60		
AQB	1252	75,20	85,40	5,10	1102/3310/5646/6501	
AQB	1352	76,60	82,00	5,40		

ANÉIS DE PERFIL QUADRADO E ARRUELAS STD. EM NITRILICA

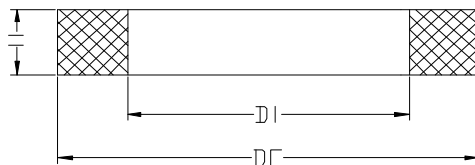

Linha	Codigo	Ø INTERNO	Ø EXTERNO	H	USADO C/ ATF	Obs.
AQB	3312	77,40	87,80	4,00		
AQB	6223	77,80	93,80	7,10		
AQB	5426	78,30	84,90	3,30		
AQB	6280	78,50	83,30	2,40		
AQB	5634	80,00	95,80	6,70	5645	
AQB	3203	81,20	91,40	5,20	3201	
AQB	9100	81,40	84,40	1,50		
AQB	9798	81,50	85,30	2,00		
AQB	9821	82,00	87,00	2,50		
AQB	1279	82,00	96,00	6,50	1096	
AQB	5692	82,30	95,00	6,35	5689	
AQB	1310	82,50	94,50	4,40	1303	
AQB	1690	82,70	96,30	5,00	1303/3287	
AQB	1265	83,60	93,60	5,20	1108/1303	
AQB	1399	84,00	88,00	3,00		
AQB	5331	84,00	91,00	4,60		
AQB	AG7534	84,20	90,20	3,50		
AQB	1200	86,70	96,90	5,10	1092/5179/3689/6503	
AQB	6107	87,50	93,50	6,50	6105	
AQB	1965	87,60	104,00	6,35	1964	
AQB	5592	89,50	94,50	3,30		
AQB	5593	90,00	96,00	3,00		
AQB	5090	90,00	96,80	3,40		
AQB	1283	90,00	103,00	5,10	1098/3311	
AQB	1280	92,70	105,30	6,60	1093	
AQB	3204	94,00	104,00	5,00	3202/6116	
AQB	5693	94,80	107,00	6,10	5690	
AQB	6892	94,95	108,15	6,50	5690	
AQB	3322	95,50	111,60	12,40		
AQB	AG7504	95,90	108,90	5,00		
AQB	9768	96,60	100,60	2,70		
AQB	AG7116	96,70	101,50	3,00		
AQB	1295	97,40	108,80	5,00	1288	
AQB	AG7379	97,50	102,50	3,80		
AQB	1903	97,70	105,70	4,00		
AQB	AG7102	97,80	115,00	6,50		
AQB	AG7131	98,00	111,00	6,50	AG7129	
AQB	6439	98,80	113,80	7,00		
AQB	AG7117	99,00	104,00	2,70		
AQB	5594	100,00	106,40	3,20		
AQB	5429	100,40	107,00	3,50		
AQB	AG7343	100,50	103,80	2,70		
AQB	1286	101,00	111,00	5,00	1104/5647/6504	
AQB	1248	102,50	112,70	3,50		

ANÉIS DE PERFIL QUADRADO E ARRUELAS STD. EM NITRILICA

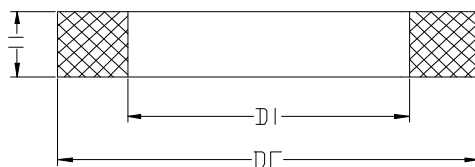

Linha	Codigo	Ø INTERNO	Ø EXTERNO	H	USADO C/ ATF	Obs.
AQB	5607	103,30	117,30	7,00	3512	
AQB	3021	103,40	119,60	6,30	3022	
AQB	1296	104,00	116,00	4,70	1289	
AQB	AG7430	105,00	112,00	3,90		
AQB	6899	105,66	118,85	6,50	3022	
AQB	6304	106,00	123,00	6,00	6306	
AQB	1257	106,60	113,60	3,50		
AQB	AG7205	107,65	120,65	6,50	5680	
AQB	6847	107,70	114,60	3,45		
AQB	1907	107,80	121,00	5,00		
AQB	1309	108,00	123,00	7,70	1101	
AQB	1281	108,20	122,00	6,50	1101	
AQB	5681	108,50	120,70	6,10	5680	
AQB	1272	109,00	119,40	5,00	1268/1870	
AQB	6160	110,00	115,00	1,80		
AQB	3233	110,00	118,00	5,00		
AQB	6143	112,00	125,00	4,50	6142	
AQB	5714	113,20	119,20	6,30	AG7110	
AQB	1887	113,50	121,50	4,00		
AQB	1285	113,60	123,80	5,00	1099/6502	
AQB	AG7337	113,70	118,70	2,50		
AQB	9822	114,00	120,80	3,40		
AQB	6541	114,00	130,50	6,40	6540	
AQB	5467	116,00	126,20	5,10	1318	
AQB	9192	116,50	130,30	3,00		
AQB	3018	118,50	135,00	6,50	1654	
AQB	1269	120,00	130,20	3,10		
AQB	AG7177	120,00	132,00	2,40		
AQB	6889	120,35	133,55	6,50	1654	
AQB	1297	120,50	136,10	7,60	1290	
AQB	AG7372	121,90	132,30	5,20	AG7371	
AQB	6927	124,30	137,30	6,50		
AQB	AG7054	125,40	133,00	6,50		
AQB	AG7062	126,00	133,00	3,50		
AQB	AG7429	127,20	143,70	6,50		
AQB	AG7644	128,00	138,40	5,20		
AQB	1298	128,80	146,60	7,00	1106	
AQB	3520	130,00	137,20	3,60		
AQB	1284	131,20	145,10	6,40	1106	
AQB	9579	132,40	139,00	3,50		
AQB	3678	132,50	145,50	6,80	1106	
AQB	6898	133,05	146,25	6,50		
AQB	5655	133,20	140,00	3,00		
AQB	1264	133,80	143,80	5,00		

ANÉIS DE PERFIL QUADRADO E ARRUELAS STD. EM NITRILICA

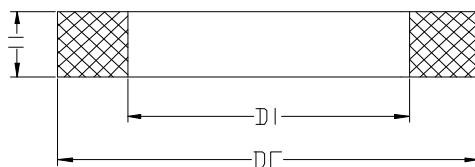

Linha	Codigo	Ø INTERNO	Ø EXTERNO	H	USADO C/ ATF	Obs.
AQB	1036	134,00	144,00	3,00		
AQB	AG7530	135,80	142,00	9,00	AG7528	
AQB	1251	137,80	145,80	2,20		
AQB	5086	138,00	145,00	1,50		
AQB	6896	139,40	152,60	6,50	6895	
AQB	1299	139,80	158,60	7,00	1097	
AQB	1276	141,80	151,80	3,00		
AQB	3234	144,20	150,20	4,00		
AQB	6894	145,75	158,95	6,50	6893	
AQB	1253	146,60	158,60	6,00	1097	
AQB	AG7516	146,70	156,30	5,00		
AQB	5857	148,40	168,40	2,00		
AQB	3677	157,80	171,80	7,00	3676	
AQB	1300	159,10	177,30	7,70	1293	
AQB	6305	165,00	182,00	6,00	6307	
AQB	1311	183,00	204,00	7,70	1304	
AQB	1250	183,30	189,00	4,00		
AQB	6938	185,10	194,50	2,70		
AQB	AG7640	189,50	200,00	5,25		
AQB	3519	190,00	197,00	3,50		
AQB	1261	194,00	204,00	3,70		
AQB	6939	219,30	228,70	2,70		
AQB	6398	278,50	285,10	3,50		
AQB	6396	293,20	300,20	3,50		
AQB	5338	323,50	333,50	4,80		

ANÉIS DE PTFE (E ARRUELAS)



LINHA	CODIGO	Ø EXTERNO	Ø INTERNO	H	W	COR	USADO C/ AQB	Obs.
ATF	9721	6,20	3,10	2,20	1,55	BRANCO		
ATF	9021	7,00	4,20	1,30	1,40	BRANCO		
ATF	9023	8,00	5,80	1,20	1,10	BRANCO		
ATF	9355	9,80	6,80	1,80	1,50	BRANCO		
ATF	9485	10,00	8,00	1,90	1,00	MARROM		
ATF	9262	10,40	6,90	1,70	1,75	BRANCO		
ATF	5243	11,30	9,70	1,90	0,80	BRANCO		
ATF	9261	11,40	8,40	2,20	1,50	BRANCO		
ATF	9740	12,00	8,00	3,50	2,00	BRANCO		
ATF	8109	12,20	7,80	1,20	2,20	BRANCO		
ATF	9095	12,50	8,50	3,40	2,00	BRANCO		
ATF	9757	12,70	7,70	3,50	2,50	CINZA		
ATF	9962	12,70	11,10	1,80	0,80	BRANCO		
ATF	9432	13,00	10,00	1,50	1,50	BRANCO		
ATF	9872	13,00	11,00	0,60	1,00	BRANCO		
ATF	9492	13,70	8,80	2,10	2,45	AZUL		
ATF	9457	13,70	11,50	1,60	1,10	BRANCO		
ATF	9296	14,00	11,00	1,30	1,50	BRANCO		
ATF	9864	14,50	10,50	1,15	2,00	BRANCO		
ATF	9298	14,50	11,50	1,30	1,50	VERMELHO		
ATF	9328	15,20	11,20	1,30	2,00	BRANCO		
ATF	9301	15,20	12,00	1,00	1,60	BRANCO		
ATF	9777	15,50	12,70	1,30	1,40	BRANCO		
ATF	5532	15,50	13,10	3,00	1,20	MARROM		
ATF	5403	16,00	11,60	1,20	2,20	BRANCO		
ATF	5427	16,00	11,60	1,30	2,20	BRANCO		
ATF	9966	16,30	13,00	3,00	1,65	MARROM		
ATF	9455	16,60	14,00	1,20	1,30	BRANCO		
ATF	9533	16,70	14,10	1,20	1,30	BRANCO		
ATF	9411	18,50	15,80	0,85	1,35	BRANCO		
ATF	9519	18,50	15,80	1,20	1,35	BRANCO		
ATF	5062	19,00	14,60	1,00	2,20	BRANCO		
ATF	5392	19,00	14,60	1,30	2,20	BRANCO		
ATF	9744	19,60	16,00	3,20	1,80	BRANCO		
ATF	9752	19,85	15,85	1,30	2,00	BRANCO		
ATF	5282	20,00	15,80	0,50	2,10	BRANCO		
ATF	5521	20,00	16,00	1,30	2,00	BRANCO		
ATF	9063	20,00	18,00	2,00	1,00	BRANCO		
ATF	9452	20,00	18,40	2,00	0,80	AZUL		
ATF	9615	20,20	17,60	3,30	1,30	BRANCO		
ATF	9302	21,00	17,80	1,00	1,60	BRANCO		
ATF	9218	22,00	17,40	1,00	2,30	BRANCO		
ATF	5541	22,00	18,00	0,80	2,00	BRANCO		
ATF	9236	22,00	18,00	1,30	2,00	BRANCO		
ATF	5211	22,00	19,00	1,20	1,50	BRANCO		
ATF	5229	22,00	19,00	2,30	1,50	MARROM		
ATF	9881	22,00	19,30	1,20	1,35	BRANCO		

ANÉIS DE PTFE (E ARRUELAS)

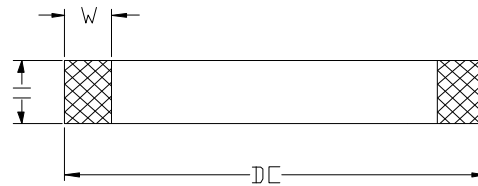

LINHA	CODIGO	Ø EXTERNO	Ø INTERNO	H	W	COR	USADO C/ AQB	Obs.
ATF	9456	22,00	20,00	1,80	1,00	BRANCO		
ATF	9532	22,00	20,00	2,20	1,00	BRANCO		
ATF	5902	22,50	17,50	0,70	2,50	BRANCO		
ATF	5285	22,50	18,90	1,80	1,80	BRANCO		
ATF	5986	22,70	19,20	2,20	1,75	BRANCO		
ATF	9987	22,70	20,30	1,80	1,20	BRANCO		
ATF	9020	23,50	20,70	0,80	1,40	BRANCO		
ATF	9022	23,50	20,70	1,20	1,40	BRANCO		
ATF	9756	23,50	20,80	2,30	1,35	BRANCO		
ATF	9883	24,00	15,75	1,50	4,13	MARROM		
ATF	5213	24,00	22,00	2,20	1,00	BRANCO		
ATF	9520	24,30	21,20	1,50	1,55	BRANCO		
ATF	9453	24,70	21,50	1,60	1,60	AZUL		
ATF	9158	24,80	20,80	1,10	2,00	BRANCO		
ATF	9801	24,80	20,80	1,10	2,00	BRANCO		
ATF	9141	25,00	23,00	3,80	1,00	CINZA		
ATF	9138	25,30	22,30	1,70	1,50	BRANCO		
ATF	9947	25,30	22,30	3,00	1,50	BRANCO		
ATF	5265	25,40	18,80	0,80	3,30	BRANCO		
ATF	5547	25,40	20,40	1,20	2,50	BRANCO		
ATF	9596	25,40	21,80	3,20	1,80	BRANCO		
ATF	9749	25,50	22,30	3,00	1,60	MARROM		
ATF	9886	26,00	16,00	2,50	5,00	MARROM		
ATF	9017	26,00	23,00	1,20	1,50	BRANCO		
ATF	9034	26,00	23,40	2,00	1,30	BRANCO		
ATF	9299	26,50	20,50	0,80	3,00	BRANCO		
ATF	5316	26,50	21,30	1,00	2,60	BRANCO		
ATF	5252	26,50	22,50	1,00	2,00	BRANCO		
ATF	9451	26,50	24,90	2,00	0,80	AZUL		
ATF	9319	27,00	22,00	2,00	2,50	BRANCO		
ATF	5081	27,50	23,50	1,50	2,00	BRANCO		
ATF	AG7260	27,50	25,00	2,00	1,25	AZUL		
ATF	9889	27,75	19,75	1,50	4,00	MARROM		
ATF	AG7258	27,90	25,10	3,00	1,40	BRANCO		
ATF	9185	28,00	23,60	1,00	2,20	BRANCO		
ATF	9609	28,00	24,30	3,20	1,85	BRANCO		
ATF	9454	28,50	25,90	2,00	1,30	BRANCO		
ATF	9097	28,50	26,20	1,80	1,15	CINZA		
ATF	9669	28,70	26,00	1,40	1,35	BRANCO		
ATF	9143	29,00	22,80	1,65	3,10	BRANCO		
ATF	9029	29,00	25,20	2,00	1,90	BRANCO		
ATF	9536	29,00	26,00	2,30	1,50	BRANCO		
ATF	AG7259	29,00	26,20	2,00	1,40	CINZA		
ATF	9892	30,00	20,00	1,90	5,00	MARROM		
ATF	9145	30,00	26,10	2,50	1,95	BRANCO		
ATF	9574	30,00	26,40	0,80	1,80	BRANCO		
ATF	5232	30,00	28,00	2,40	1,00	BRANCO		

ANÉIS DE PTFE (E ARRUELAS)

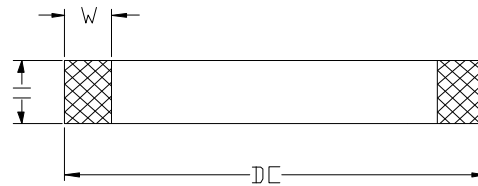

LINHA	CODIGO	Ø EXTERNO	Ø INTERNO	H	W	COR	USADO C/ AQB	Obs.
ATF	9032	30,50	26,90	2,00	1,80	MARROM		
ATF	5244	30,80	26,80	0,80	2,00	BRANCO		
ATF	9233	31,00	25,00	1,30	3,00	BRANCO		
ATF	9295	31,50	29,90	3,00	0,80	BRANCO		
ATF	9809	31,70	27,30	6,70	2,20	BRANCO		
ATF	9809	31,70	27,30	6,70	2,20	BRANCO		
ATF	5486	31,80	25,80	1,30	3,00	BRANCO		
ATF	6246	32,00	26,00	4,00	3,00	MARROM		
ATF	5125	32,00	27,60	4,00	2,20	BRANCO		
ATF	5996	32,00	28,30	2,50	1,85	BRANCO		
ATF	9943	32,00	28,40	3,00	1,70	MARROM		
ATF	5950	32,00	28,40	3,50	1,80	BRANCO		
ATF	9948	32,40	28,40	3,00	2,00	BRANCO		
ATF	9039	32,50	24,10	2,00	4,20	BRANCO		
ATF	9435	32,50	29,40	2,20	1,55	BRANCO		
ATF	9434	32,70	29,00	2,50	1,85	BRANCO		
ATF	9240	33,00	29,00	2,50	2,00	VERDE		
ATF	9048	33,00	31,40	2,20	0,80	BRANCO		
ATF	9300	33,20	29,20	1,20	2,00	BRANCO		
ATF	5223	33,40	16,80	0,50	8,30	BRANCO		
ATF	9866	33,40	30,40	1,80	1,50	CINZA		
ATF	9028	34,00	32,00	3,50	1,00	BRANCO		
ATF	9528	35,00	29,70	2,00	2,65	BRANCO		
ATF	9134	35,00	31,40	2,50	1,80	AZUL		
ATF	9038	35,00	32,20	2,00	1,40	BRANCO		
ATF	6259	35,50	31,50	2,20	2,00	VERMELHO		
ATF	9913	35,50	31,50	2,20	2,00	BRANCO		
ATF	9439	35,50	32,50	1,50	1,50	CINZA		
ATF	9070	35,80	32,00	1,90	1,90	CINZA		
ATF	5751	36,00	22,20	4,10	6,90	BRANCO		
ATF	9436	36,00	33,00	1,90	1,50	AZUL		
ATF	9221	36,20	32,70	2,50	1,75	AZUL		
ATF	9551	36,50	32,10	0,80	2,20	BRANCO		
ATF	AG7089	36,60	33,50	1,90	1,55	CINZA		
ATF	9984	36,70	33,70	2,80	1,50	CINZA		
ATF	9713	37,10	33,10	2,50	2,00	MARROM		
ATF	AG7261	37,20	34,70	2,00	1,25	BRANCO		
ATF	9986	37,30	33,50	2,30	1,90	AMARELO		
ATF	9707	37,30	34,00	1,00	1,65	BRANCO		
ATF	9714	37,30	34,00	2,00	1,65	MARROM		
ATF	9459	37,50	34,90	4,00	1,30	BRANCO		
ATF	9521	38,00	33,00	2,30	2,50	CINZA		
ATF	9009	38,00	33,00	4,00	2,50	BRANCO		
ATF	9838	38,00	33,00	9,50	2,50	MARROM		
ATF	9133	38,00	34,30	1,90	1,85	VERDE		
ATF	9800	38,00	34,30	2,20	1,85	BRANCO		
ATF	9200	38,00	34,50	1,90	1,90	AZUL		

ANÉIS DE PTFE (E ARRUELAS)

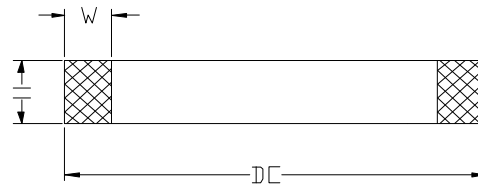

LINHA	CODIGO	Ø EXTERNO	Ø INTERNO	H	W	COR	USADO C/ AQB	Obs.
ATF	9379	38,00	35,00	2,20	1,50	BRANCO		
ATF	9008	38,00	35,00	2,50	1,50	BRANCO		
ATF	9036	38,00	35,40	2,00	1,30	BRANCO		
ATF	9117	38,00	35,80	2,00	1,10	VERDE		
ATF	9117	38,00	35,80	2,00	1,10	VERDE		
ATF	5210	38,10	32,10	3,50	3,00	BRANCO		
ATF	9055	38,10	33,10	3,50	2,50	BRANCO		
ATF	5554	38,10	33,70	3,00	2,20	BRANCO		
ATF	9014	38,20	32,20	4,10	3,00	BRANCO	5173	
ATF	5502	38,50	34,50	1,20	2,00	BRANCO		
ATF	9440	38,50	34,70	2,20	1,90	BRANCO		
ATF	9381	38,50	35,50	2,00	1,50	BRANCO		
ATF	9682	38,70	35,70	2,30	1,50	BRANCO		
ATF	5548	39,00	35,00	3,70	2,00	BRANCO		
ATF	9461	39,00	35,40	2,00	1,80	BRANCO		
ATF	9750	39,00	35,40	3,00	1,80	MARROM		
ATF	9823	39,80	35,60	3,00	2,10	AZUL		
ATF	9389	39,90	33,50	4,50	3,20	BRANCO		
ATF	5292	40,00	34,00	1,50	3,00	BRANCO		
ATF	9464	40,00	34,00	4,50	3,00	BRANCO		
ATF	9322	40,00	35,00	1,50	2,50	BRANCO		
ATF	9175	40,00	35,00	2,50	2,50	AZUL		
ATF	9076	40,00	35,00	2,80	2,50	BRANCO		
ATF	9534	40,00	35,20	1,30	2,40	BRANCO		
ATF	6715	40,00	35,20	6,00	2,40	CINZA	9484	
ATF	9322	40,00	35,40	1,50	2,30	BRANCO		
ATF	9852	40,00	35,40	4,00	2,30	BRANCO		
ATF	5503	40,00	36,00	1,40	2,00	BRANCO		
ATF	5503	40,00	36,00	1,40	2,00	BRANCO		
ATF	9010	40,00	36,00	4,70	2,00	BRANCO		
ATF	5520	40,00	36,00	4,80	2,00	BRANCO		
ATF	9142	40,00	36,20	2,00	1,90	VERDE		
ATF	9132	40,00	36,50	2,50	1,75	VERDE		
ATF	5524	40,00	36,60	5,00	1,70	BRANCO		
ATF	9092	40,00	37,00	1,95	1,50	BRANCO		
ATF	9037	40,00	37,40	2,00	1,30	BRANCO		
ATF	9753	40,15	36,75	2,50	1,70	BRANCO		
ATF	6849	40,30	32,70	4,50	3,80	BRANCO		
ATF	9144	40,30	34,10	4,35	3,10	BRANCO		
ATF	9689	40,40	35,20	3,90	2,60	MARROM		
ATF	9049	40,80	37,00	1,90	1,90	CINZA		
ATF	9030	41,00	37,20	2,50	1,90	VERDE		
ATF	6930	41,10	34,90	19,00	3,10	CINZA		
ATF	9441	41,40	36,80	2,30	2,30	AZUL		
ATF	9094	41,40	37,00	2,30	2,20	BRANCO		
ATF	6070	41,50	35,90	2,00	2,80	BRANCO		
ATF	9217	41,50	36,50	4,60	2,50	BRANCO		

ANÉIS DE PTFE (E ARRUELAS)



LINHA	CODIGO	Ø EXTERNO	Ø INTERNO	H	W	COR	USADO C/ AQB	Obs.
ATF	9989	41,50	37,50	1,85	2,00	AZUL		
ATF	9522	41,50	37,80	2,00	1,85	MARROM		
ATF	9529	41,50	39,30	2,00	1,10	BRANCO		
ATF	9090	41,70	38,50	2,00	1,60	BRANCO		
ATF	9688	41,80	36,80	5,30	2,50	BRANCO		
ATF	9238	42,00	37,60	3,00	2,20	BRANCO		
ATF	9448	42,00	38,00	2,00	2,00	BRANCO		
ATF	9525	42,00	38,40	3,50	1,80	BRANCO		
ATF	5357	42,60	37,80	2,50	2,40	CINZA		
ATF	AG7235	42,80	39,60	2,15	1,60	BRANCO		
ATF	9693	42,80	39,60	3,00	1,60	VERDE		
ATF	9263	42,90	39,20	2,00	1,85	VERMELHO		
ATF	9988	43,00	39,00	1,50	2,00	BRANCO		
ATF	9259	43,30	40,60	2,00	1,35	BRANCO		
ATF	9524	43,50	41,50	2,00	1,00	BRANCO		
ATF	9513	43,60	40,00	2,50	1,80	AMARELO		
ATF	9477	44,00	40,40	2,50	1,80	BRANCO		
ATF	9035	44,40	31,80	1,60	6,30	BRANCO		
ATF	5455	44,45	38,05	4,50	3,20	BRANCO		
ATF	5097	44,45	39,85	3,80	2,30	BRANCO		
ATF	6248	44,45	41,25	3,20	1,60	BRANCO		
ATF	9119	44,50	39,30	2,00	2,60	BRANCO		
ATF	5340	44,50	39,50	1,20	2,50	BRANCO		
ATF	5861	44,50	41,30	3,00	1,60	BRANCO		
ATF	9985	44,70	41,00	2,00	1,85	CINZA		
ATF	1696	45,00	40,00	2,30	2,50	BRANCO		
ATF	5263	45,00	40,60	4,00	2,20	BRANCO		
ATF	5949	45,00	40,60	4,50	2,20	BRANCO		
ATF	9120	45,00	41,40	3,50	1,80	BRANCO		
ATF	9463	45,00	42,40	2,00	1,30	BRANCO		
ATF	9824	45,30	41,80	2,00	1,75	PRETO		
ATF	9480	45,50	42,30	2,00	1,60	AZUL		
ATF	9699	45,60	36,60	3,70	4,50	MARROM		
ATF	9518	45,70	42,10	1,80	1,80	MARROM		
ATF	5454	46,00	41,20	2,15	2,40	CINZA		
ATF	9553	46,20	42,50	1,90	1,85	MARROM		
ATF	9478	46,40	43,00	1,70	2,10	BRANCO		
ATF	9599	46,50	40,50	1,30	3,00	BRANCO		
ATF	9599	46,50	40,50	1,30	3,00	BRANCO		
ATF	9605	46,50	40,50	2,40	3,00	BRANCO		
ATF	9605	46,50	40,50	2,40	3,00	BRANCO		
ATF	9121	47,00	45,00	2,00	1,00	BRANCO		
ATF	9033	47,60	44,00	2,70	1,80	BRANCO		
ATF	9027	47,70	44,30	2,80	1,70	AZUL		
ATF	5615	48,00	42,60	6,00	2,70	BRANCO		
ATF	9442	48,00	44,20	2,90	1,90	VERDE		
ATF	9140	48,00	44,40	2,90	1,80	AZUL		

ANÉIS DE PTFE (E ARRUELAS)

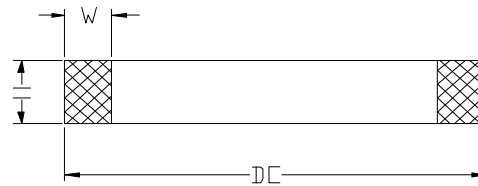

LINHA	CODIGO	Ø EXTERNO	Ø INTERNO	H	W	COR	USADO C/ AQB	Obs.
ATF	9243	48,50	43,50	1,30	2,50	BRANCO		
ATF	9867	48,70	45,70	2,50	1,50	BRANCO		
ATF	9705	48,90	44,30	2,40	2,30	MARROM		
ATF	9466	49,00	44,40	2,00	2,30	BRANCO		
ATF	9438	49,70	46,50	2,40	1,60	AZUL		
ATF	6577	50,00	44,00	6,00	3,00	BRANCO		
ATF	6577	50,00	44,00	6,00	3,00	BRANCO		
ATF	5688	50,00	45,20	6,00	2,40	CINZA	5691	
ATF	3073	50,00	46,00	4,60	2,00	BRANCO		
ATF	5982	50,00	46,00	4,70	2,00	MARROM		
ATF	9007	50,00	47,40	2,00	1,30	BRANCO		
ATF	9842	50,20	45,20	4,10	2,50	CINZA		
ATF	9606	50,50	45,50	6,10	2,50	BRANCO		
ATF	AG7090	50,50	47,30	2,15	1,60	BRANCO		
ATF	6244	50,80	43,20	4,50	3,80	MARROM		
ATF	6578	50,80	44,40	3,50	3,20	MARROM		
ATF	6578	50,80	44,40	4,00	3,20	MARROM		
ATF	5293	50,80	44,80	3,00	3,00	BRANCO		
ATF	9616	50,80	47,00	1,90	1,90	BRANCO		
ATF	5859	50,80	47,60	3,20	1,60	BRANCO		
ATF	5988	51,00	47,00	2,00	2,00	BRANCO		
ATF	9564	51,00	47,00	4,20	2,00	BRANCO		
ATF	9135	51,00	47,80	2,50	1,60	BRANCO		
ATF	6058	51,00	49,00	2,00	1,00	BRANCO		
ATF	9954	51,50	47,10	3,80	2,20	BRANCO		
ATF	9215	51,50	48,50	2,10	1,50	AZUL		
ATF	9467	51,50	48,90	2,20	1,30	BRANCO		
ATF	6681	51,70	45,70	1,20	3,00	BRANCO		
ATF	5372	52,00	42,40	1,50	4,80	BRANCO		
ATF	1107	52,00	46,00	6,30	3,00	BRANCO	5400	
ATF	5122	52,00	48,00	3,20	2,00	MARROM	9054	
ATF	5523	52,00	48,00	3,80	2,00	BRANCO		
ATF	6071	52,00	49,50	2,00	1,25	VERDE		
ATF	9081	53,00	48,60	2,20	2,20	BRANCO		
ATF	9862	53,70	48,70	4,00	2,50	MARROM		
ATF	5296	54,00	47,60	3,50	3,20	BRANCO		
ATF	5995	54,00	50,00	2,00	2,00	BRANCO		
ATF	5413	54,00	50,60	3,00	1,70	BRANCO		
ATF	1125	54,80	50,00	45,00	2,40	BRANCO		
ATF	6034	55,00	51,60	2,00	1,70	BRANCO		
ATF	5879	55,50	50,30	4,00	2,60	BRANCO		
ATF	9289	57,00	42,60	0,90	7,20	BRANCO		
ATF	AG7118	57,15	54,35	3,20	1,40	BRANCO		
ATF	9944	57,30	51,90	2,90	2,70	MARROM		
ATF	9849	57,30	51,90	3,80	2,70	CINZA		
ATF	9733	57,40	51,00	3,00	3,20	BRANCO		
ATF	3004	58,00	54,00	3,80	2,00	MARROM		

ANÉIS DE PTFE (E ARRUELAS)

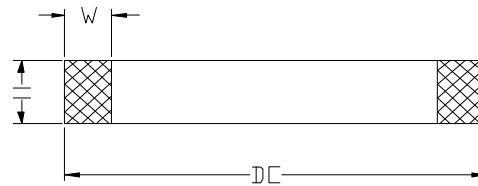

LINHA	CODIGO	Ø EXTERNO	Ø INTERNO	H	W	COR	USADO C/ AQB	Obs.
ATF	6666	58,00	54,00	4,20	2,00	BRANCO		
ATF	6028	58,50	56,50	3,60	1,00	VERMELHO		
ATF	3648	59,00	55,60	2,50	1,70	BRANCO		
ATF	9031	60,00	54,00	1,90	3,00	BRANCO		
ATF	5750	60,10	54,30	1,90	2,90	BRANCO		
ATF	5488	60,30	54,30	3,00	3,00	BRANCO		
ATF	6213	60,40	54,40	4,00	3,00	BRANCO		
ATF	9681	60,80	57,20	2,20	1,80	AZUL		
ATF	6725	60,90	54,90	2,90	3,00	BRANCO		
ATF	5987	61,00	50,60	1,50	5,20	BRANCO		
ATF	5993	61,76	56,06	4,00	2,85	MARROM	2225	
ATF	5257	63,00	50,60	2,10	6,20	BRANCO		
ATF	6245	63,00	55,40	3,60	3,80	BRANCO		
ATF	9378	63,00	55,40	4,50	3,80	MARROM		
ATF	5908	63,00	57,40	3,80	2,80	MARROM		
ATF	9832	63,20	57,20	1,30	3,00	CINZA		
ATF	9506	63,50	57,10	6,00	3,20	BRANCO	9505	
ATF	6716	63,50	57,10	8,00	3,20	CINZA	6717	
ATF	1110	63,50	57,10	10,70	3,20	BRANCO	1274	
ATF	5510	63,50	57,50	3,00	3,00	BRANCO		
ATF	6841	63,50	57,50	3,00	3,00	MARROM		
ATF	5198	63,50	57,50	4,70	3,00	BRANCO	5390/5080	
ATF	5538	63,50	58,30	4,00	2,60	BRANCO		
ATF	1103	63,50	58,70	6,90	2,40	BRANCO	1271	
ATF	1402	63,50	59,50	5,70	2,00	BRANCO		
ATF	5207	63,50	60,50	3,00	1,50	BRANCO	1726	
ATF	9863	64,00	59,00	4,00	2,50	MARROM		
ATF	6247	64,00	59,40	7,00	2,30	MARROM		
ATF	9251	64,80	59,80	1,30	2,50	BRANCO		
ATF	5989	65,00	50,60	1,50	7,20	BRANCO		
ATF	AG7266	65,00	56,00	1,50	4,50	BRANCO		
ATF	AG7000	65,00	56,00	12,00	4,50	MARROM		
ATF	1680	65,00	59,40	6,30	2,80	BRANCO		
ATF	5553	65,00	59,60	4,00	2,70	BRANCO		
ATF	6083	65,00	61,60	2,00	1,70	VERDE		
ATF	6082	65,00	61,80	2,00	1,60	BRANCO		
ATF	5930	67,00	63,40	2,00	1,80	BRANCO		
ATF	AG7159	68,00	63,40	3,00	2,30	BRANCO		
ATF	AG7264	68,00	63,50	3,00	2,25	BRANCO		
ATF	9131	68,00	64,00	2,00	2,00	VERDE		
ATF	6094	69,00	64,40	2,00	2,30	BRANCO		
ATF	9449	69,00	65,60	2,30	1,70	BRANCO		
ATF	9309	69,50	63,50	2,90	3,00	VERMELHO		
ATF	9344	69,50	64,70	1,20	2,40	BRANCO		
ATF	5356	69,85	65,25	4,00	2,30	BRANCO		
ATF	5410	69,85	65,45	3,80	2,20	BRANCO		
ATF	5998	70,00	58,00	1,70	6,00	BRANCO		

ANÉIS DE PTFE (E ARRUELAS)



LINHA	CODIGO	Ø EXTERNO	Ø INTERNO	H	W	COR	USADO C/ AQB	Obs.
ATF	9345	70,00	60,00	2,00	5,00	BRANCO		
ATF	6825	70,00	63,00	5,60	3,50	MARROM		
ATF	9312	70,00	64,40	1,30	2,80	VERMELHO		
ATF	6399	70,00	65,00	4,70	2,50	CINZA	6400	
ATF	3654	70,00	65,00	5,50	2,50	MARROM		
ATF	3155	70,00	65,20	6,90	2,40	BRANCO	1899 / 9587	
ATF	6500	70,00	65,20	6,90	2,40	MARROM	1899	
ATF	9469	70,00	65,80	1,00	2,10	BRANCO		
ATF	9450	70,00	66,40	3,20	1,80	BRANCO		
ATF	9198	70,50	67,10	2,80	1,70	AZUL		
ATF	3503	70,90	65,50	4,00	2,70	MARROM		
ATF	9470	71,00	65,00	1,30	3,00	BRANCO		
ATF	5687	71,00	65,00	6,50	3,00	BRANCO		
ATF	5543	71,00	66,00	1,50	2,50	BRANCO		
ATF	6097	71,00	67,00	1,50	2,00	BRANCO		
ATF	1898	71,00	67,00	5,70	2,00	BRANCO	1899	
ATF	9600	71,50	65,50	1,30	3,00	BRANCO		
ATF	9600	71,50	65,50	1,30	3,00	BRANCO		
ATF	6085	71,50	67,30	1,50	2,10	VERMELHO		
ATF	6046	72,00	66,00	2,00	3,00	BRANCO		
ATF	5883	72,00	66,60	4,00	2,70	MARROM		
ATF	9470	72,30	68,70	2,30	1,80	BRANCO		
ATF	9929	72,60	63,00	2,00	4,80	BRANCO		
ATF	6358	73,50	66,50	6,00	3,50	BRANCO		
ATF	5994	75,00	57,00	1,70	9,00	BRANCO		
ATF	AG7127	75,00	68,80	2,50	3,10	MARROM		
ATF	5625	75,00	69,80	4,00	2,60	CINZA		
ATF	5658	75,00	70,00	1,50	2,50	AZUL		
ATF	6494	75,00	70,00	6,00	2,50	MARROM	6489	
ATF	9471	75,00	72,00	2,20	1,50	BRANCO		
ATF	4112	76,00	70,00	3,90	3,00	MARROM		
ATF	1306	76,00	70,00	4,80	3,00	CINZA	1313	
ATF	AG7238	76,00	70,00	6,30	3,00	BRANCO		
ATF	3072	76,00	71,60	5,80	2,20	BRANCO		
ATF	1119	76,20	69,80	6,35	3,20	BRANCO	1246	
ATF	1109	76,20	69,80	10,70	3,20	BRANCO	1267	
ATF	5291	76,20	69,84	7,94	3,18	CINZA	6203	
ATF	6718	76,20	70,20	8,00	3,00	CINZA	6719	
ATF	6782	76,20	71,40	3,20	2,40	BRANCO		
ATF	5234	76,20	71,40	3,80	2,40	BRANCO		
ATF	AG7280	76,20	71,40	6,90	2,40	AZUL	1278	
ATF	1100	76,20	71,40	6,90	2,40	BRANCO	1278	
ATF	9258	77,00	72,00	1,50	2,50	BRANCO		
ATF	1682	77,78	71,38	11,00	3,20	BRANCO	1267	
ATF	AG7245	78,00	65,40	3,00	6,30	MARROM		
ATF	6579	79,00	73,90	5,50	2,55	BRANCO		
ATF	6579	79,00	73,90	5,50	2,55	BRANCO		

ANÉIS DE PTFE (E ARRUELAS)

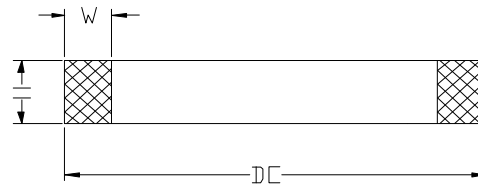

LINHA	CODIGO	Ø EXTERNO	Ø INTERNO	H	W	COR	USADO C/ AQB	Obs.
ATF	5485	79,37	72,37	2,00	3,50	BRANCO		
ATF	5945	79,37	74,57	7,50	2,40	MARROM		
ATF	5423	79,40	73,40	1,20	3,00	BRANCO		
ATF	5415	79,40	74,60	6,90	2,40	MARROM	1277	
ATF	9348	80,00	70,00	2,00	5,00	BRANCO		
ATF	5150	80,00	70,80	1,50	4,60	BRANCO		
ATF	4113	80,00	74,00	5,90	3,00	MARROM		
ATF	6478	80,00	74,00	8,00	3,00	MARROM	6479	
ATF	9880	80,00	75,00	1,30	2,40	BRANCO		
ATF	1846	80,00	76,00	4,80	2,00	BRANCO		
ATF	5919	80,00	76,30	2,30	1,85	BRANCO		
ATF	9139	80,00	76,40	2,20	1,80	BRANCO		
ATF	9214	80,00	76,40	2,70	1,80	AZUL		
ATF	5129	80,75	73,75	5,90	3,50	MARROM		
ATF	9286	81,50	74,50	1,50	3,50	BRANCO		
ATF	9601	82,00	74,80	3,60	3,60	AZUL		
ATF	9601	82,00	76,00	3,60	3,00	AZUL		
ATF	3071	82,00	77,00	5,80	2,50	BRANCO		
ATF	6207	82,00	77,40	4,00	2,30	BRANCO		
ATF	4284	82,50	75,60	5,90	3,45	MARROM		
ATF	5722	82,50	76,10	6,00	3,20	BRANCO		
ATF	6192	82,50	76,10	9,30	3,20	BRANCO	6191	
ATF	9575	82,50	76,50	4,65	3,00	BRANCO		
ATF	6240	82,55	76,55	3,00	3,00	BRANCO		
ATF	1095	82,55	77,75	6,90	2,40	BRANCO	1277	
ATF	4325	82,55	77,75	6,90	2,40	MARROM		
ATF	9367	84,00	78,80	1,10	2,60	BRANCO		
ATF	6047	84,50	80,50	1,50	2,00	BRANCO		
ATF	9346	85,00	75,00	2,00	5,00	BRANCO		
ATF	AG7171	85,00	75,00	3,00	5,00	CINZA		
ATF	1487	85,00	78,00	6,00	3,50	CINZA		
ATF	4114	85,00	79,00	5,90	3,00	MARROM		
ATF	5424	85,00	79,20	1,30	2,90	BRANCO		
ATF	6073	85,00	80,00	1,20	2,50	BRANCO		
ATF	6201	85,00	80,00	5,80	2,50	CINZA		
ATF	9275	86,00	76,40	2,20	4,80	BRANCO		
ATF	3101	88,00	83,00	7,50	2,50	MARROM		
ATF	9267	88,50	78,90	1,70	4,80	BRANCO		
ATF	9568	88,60	82,60	1,20	3,00	BRANCO		
ATF	AG7074	88,90	81,90	6,00	3,50	MARROM		
ATF	AG7189	88,90	82,50	8,00	3,20	CINZA		
ATF	4145	88,90	82,50	9,50	3,20	BRANCO	6653	
ATF	1111	88,90	82,50	10,70	3,20	BRANCO	1266	
ATF	1305	88,90	82,90	4,76	3,00	CINZA	1312	
ATF	3310	88,90	83,90	6,90	2,50	MARROM	1252	
ATF	4168	88,90	83,90	8,00	2,50	MARROM		
ATF	5225	88,90	84,10	3,80	2,40	CINZA		

ANÉIS DE PTFE (E ARRUELAS)



LINHA	CODIGO	Ø EXTERNO	Ø INTERNO	H	W	COR	USADO C/ AQB	Obs.
ATF	5646	88,90	84,10	5,90	2,40	BRANCO	1252	
ATF	1102	88,90	84,30	6,90	2,30	BRANCO	1252	
ATF	6501	88,90	84,30	6,90	2,30	MARROM	1252	
ATF	9845	89,00	83,00	3,10	3,00	BRANCO		
ATF	9577	89,00	83,00	7,40	3,00	BRANCO	9578	
ATF	5797	89,00	83,00	9,40	3,00	BRANCO	5798	
ATF	6178	89,00	84,60	3,80	2,20	CINZA		
ATF	4115	90,00	83,00	5,90	3,50	MARROM		
ATF	5545	90,00	85,20	1,30	2,40	BRANCO		
ATF	6095	90,00	86,00	1,50	2,00	BRANCO		
ATF	AG7251	90,20	84,20	5,90	3,00	MARROM		
ATF	1112	91,00	84,60	6,20	3,20	BRANCO	1245	
ATF	1415	93,00	86,00	6,00	3,50	CINZA		
ATF	6253	94,00	89,00	5,80	2,50	CINZA		
ATF	6648	95,00	80,00	3,00	7,50	CINZA		
ATF	9349	95,00	85,00	2,00	5,00	BRANCO		
ATF	AG7262	95,00	85,00	2,50	5,00	BRANCO		
ATF	4116	95,00	88,00	5,90	3,50	MARROM		
ATF	5482	95,25	90,45	3,80	2,40	BRANCO		
ATF	3201	95,25	90,45	6,90	2,40	MARROM	3203	
ATF	6682	96,70	90,70	3,60	3,00	AZUL		
ATF	9305	98,00	92,40	1,30	2,80	VERMELHO		
ATF	1778	99,00	93,80	6,00	2,60	MARROM		
ATF	9327	99,50	94,50	1,50	2,50	BRANCO		
ATF	9327	99,50	94,50	1,50	2,50	BRANCO		
ATF	AG7168	100,00	90,40	2,00	4,80	BRANCO		
ATF	4117	100,00	93,00	5,90	3,50	MARROM		
ATF	1303	100,00	93,60	6,20	3,20	BRANCO	1310/1690/1265	
ATF	5483	100,00	94,00	1,30	3,00	BRANCO		
ATF	6122	100,00	95,20	1,30	2,40	BRANCO		
ATF	6912	100,20	96,40	7,80	1,90	MARROM		
ATF	3069	101,60	94,40	6,00	3,60	BRANCO		
ATF	9588	101,60	95,00	1,30	3,30	BRANCO		
ATF	5645	101,60	95,20	6,70	3,20	BRANCO	5634	
ATF	1096	101,60	95,20	9,30	3,20	BRANCO	1279	
ATF	1108	101,60	95,20	10,70	3,20	BRANCO	1265	
ATF	5689	101,60	95,24	7,95	3,18	CINZA	5692	
ATF	3287	101,60	95,60	6,20	3,00	CINZA	1690	
ATF	3689	101,60	95,60	7,00	3,00	CINZA	1200	
ATF	5277	101,60	96,80	3,80	2,40	BRANCO		
ATF	5179	101,60	96,80	5,80	2,40	BRANCO	1200	
ATF	1092	101,60	96,80	6,90	2,40	BRANCO	1200	
ATF	6503	101,60	96,80	6,90	2,40	MARROM	1200	
ATF	5991	101,60	98,00	2,30	1,80	BRANCO		
ATF	1698	105,00	95,00	2,50	5,00	BRANCO		
ATF	6148	105,00	100,00	6,00	2,50	MARROM		
ATF	6153	105,00	100,40	1,20	2,30	BRANCO		

ANÉIS DE PTFE (E ARRUELAS)

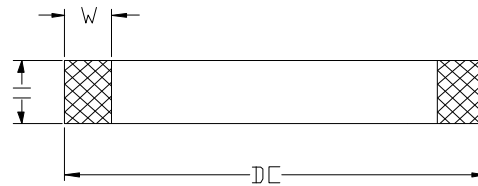

LINHA	CODIGO	Ø EXTERNO	Ø INTERNO	H	W	COR	USADO C/ AQB	Obs.
ATF	6087	105,00	100,40	7,00	2,30	MARROM		
ATF	3311	107,95	101,95	6,00	3,00	MARROM	1283	
ATF	1098	107,95	101,95	6,20	3,00	CINZA	1283	
ATF	5216	107,95	103,55	3,80	2,20	BRANCO		
ATF	5333	108,00	101,60	1,20	3,20	BRANCO		
ATF	3564	108,00	103,00	15,00	2,50	MARROM		
ATF	3202	108,00	103,20	6,90	2,40	BRANCO	3204	
ATF	6116	109,00	103,80	7,00	2,60	MARROM	3204	
ATF	1779	109,00	104,00	6,00	2,50	MARROM		
ATF	5484	109,50	103,50	1,20	3,00	BRANCO		
ATF	9347	110,00	100,00	2,00	5,00	BRANCO		
ATF	4054	110,00	100,00	8,00	5,00	CINZA		
ATF	1964	110,00	104,00	8,00	3,00	BRANCO	1965	
ATF	5258	111,00	103,20	3,70	3,90	BRANCO		
ATF	3070	111,00	103,80	6,00	3,60	BRANCO		
ATF	5544	111,00	106,00	1,20	2,50	BRANCO		
ATF	9443	111,00	107,20	2,30	1,90	BRANCO		
ATF	5997	111,00	107,20	2,40	1,90	BRANCO		
ATF	9244	111,50	101,50	2,00	5,00	BRANCO		
ATF	6907	111,50	107,50	6,50	2,00	BRANCO		
ATF	5308	114,00	104,00	2,50	5,00	BRANCO		
ATF	9602	114,00	108,00	3,50	3,00	AZUL		
ATF	9602	114,00	108,00	3,60	3,00	AZUL		
ATF	9307	114,00	108,60	1,30	2,70	VERMELHO		
ATF	3103	114,00	109,00	7,50	2,50	MARROM		
ATF	1288	114,30	106,70	6,20	3,80	CINZA	1295	
ATF	1093	114,30	106,70	9,30	3,80	BRANCO	1280	
ATF	1685	114,30	107,90	10,70	3,20	BRANCO		
ATF	5690	114,30	107,94	7,95	3,18	CINZA	5693	
ATF	5647	114,30	109,50	5,90	2,40	BRANCO	1286	
ATF	1104	114,30	109,50	6,90	2,40	BRANCO	1286	
ATF	6504	114,30	109,50	6,90	2,40	MARROM	1286	
ATF	AG7129	117,00	110,65	12,70	3,17	CINZA	AG7131	
ATF	5558	119,00	113,60	6,30	2,70	MARROM		
ATF	9350	120,00	110,00	2,00	5,00	BRANCO		
ATF	3525	120,00	110,00	7,80	5,00	CINZA		
ATF	4118	120,00	113,00	5,90	3,50	MARROM		
ATF	5557	120,00	115,00	1,50	2,50	BRANCO		
ATF	1289	120,65	114,05	6,20	3,30	CINZA	1296	
ATF	5654	124,61	119,37	1,70	2,62	BRANCO		
ATF	5947	125,00	115,00	2,00	5,00	BRANCO		
ATF	3512	125,00	115,00	7,90	5,00	CINZA	5607	
ATF	5682	125,00	118,00	6,00	3,50	BRANCO		
ATF	3173	125,00	118,00	9,50	3,50	MARROM		
ATF	4373	125,00	118,60	6,00	3,50	MARROM		
ATF	1870	125,00	118,60	6,30	3,20	BRANCO	1272	
ATF	3022	125,00	118,60	8,00	3,20	MARROM	3021	

ANÉIS DE PTFE (E ARRUELAS)

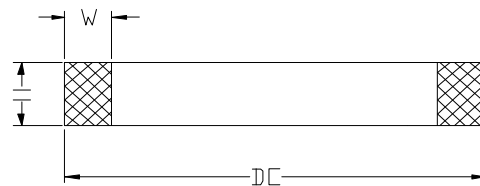

LINHA	CODIGO	Ø EXTERNO	Ø INTERNO	H	W	COR	USADO C/ AQB	Obs.
ATF	6905	125,00	120,00	5,80	2,50	BRANCO		
ATF	1268	125,00	120,00	7,00	2,50	MARROM	1272	
ATF	AG7110	127,00	118,60	7,00	4,20	BRANCO	5714	
ATF	AG7219	127,00	120,60	6,10	3,20	MARROM		
ATF	5736	127,00	120,60	7,00	3,20	CINZA		
ATF	5680	127,00	120,60	8,00	3,20	CINZA	5681	
ATF	1101	127,00	120,60	9,30	3,20	CINZA	1309/1281	
ATF	1684	127,00	120,60	10,70	3,20	BRANCO		
ATF	1099	127,00	122,40	6,90	2,30	BRANCO	1285	
ATF	6502	127,00	122,40	6,90	2,30	MARROM	1285	
ATF	9306	127,80	122,30	1,30	2,75	VERMELHO		
ATF	6142	129,00	122,00	6,00	3,50	MARROM	6143	
ATF	3726	129,50	119,50	8,00	5,00	CINZA		
ATF	9357	129,50	124,50	1,20	2,50			
ATF	3651	130,00	122,90	9,50	3,55	MARROM		
ATF	3550	130,00	124,20	6,30	2,90	MARROM		
ATF	6306	130,00	124,20	7,90	2,90	MARROM	6304	
ATF	1318	130,00	125,20	7,00	2,40	MARROM	5467	
ATF	6848	132,00	123,00	2,60	4,50	BRANCO		
ATF	9696	133,60	129,00	1,30	2,30	BRANCO		
ATF	3408	134,00	124,00	8,00	5,00	CINZA		
ATF	3497	135,00	125,00	2,00	5,00	BRANCO		
ATF	3166	135,00	128,00	9,50	3,50	MARROM		
ATF	6540	135,00	129,00	8,00	3,00	MARROM	6541	
ATF	9363	138,00	131,00	3,00	3,50	BRANCO		
ATF	1654	139,70	133,30	8,00	3,20	CINZA	3018	
ATF	1290	139,70	133,30	9,30	3,20	CINZA	1297	
ATF	4031	140,00	130,00	8,00	5,00	CINZA		
ATF	AG7071	140,00	131,00	2,00	4,50	BRANCO		
ATF	4119	140,00	133,00	7,90	3,50	MARROM		
ATF	3657	140,00	133,00	9,50	3,50	MARROM		
ATF	5731	140,00	135,00	1,20	2,50	BRANCO		
ATF	5683	143,00	133,40	8,00	4,80	BRANCO		
ATF	6926	143,50	137,15	8,00	3,18	CINZA	6927	
ATF	3413	144,50	134,50	8,00	5,00	CINZA		
ATF	3548	151,00	145,20	8,60	2,90	MARROM		
ATF	1106	152,40	144,40	9,30	4,00	CINZA	1298/1284/3678	
ATF	1683	152,40	146,00	10,70	3,20	BRANCO		
ATF	6897	152,40	146,05	8,00	3,18	CINZA	6898	
ATF	5379	153,60	145,20	8,10	4,20	MARROM		
ATF	3589	158,70	148,70	8,00	5,00	BRANCO		
ATF	6895	158,75	152,40	8,00	3,18	CINZA	6896	
ATF	4378	159,10	147,10	8,10	6,00	BRANCO		
ATF	5732	160,00	150,00	2,00	5,00	BRANCO		
ATF	4105	160,00	152,00	7,90	4,00	BRANCO		
ATF	4273	160,00	153,00	7,90	3,50	MARROM		

ANÉIS DE PTFE (E ARRUELAS)



LINHA	CODIGO	Ø EXTERNO	Ø INTERNO	H	W	COR	USADO C/ AQB	Obs.
ATF	3660	160,00	153,00	9,50	3,50	MARROM		
ATF	3551	160,00	154,40	6,30	2,80	MARROM		
ATF	1097	165,00	157,00	9,30	4,00	CINZA	1299/1253	
ATF	6893	165,10	158,75	8,00	3,18	CINZA	6894	
ATF	1356	170,00	159,00	4,70	5,50	BRANCO		
ATF	3676	178,00	171,00	9,30	3,50	CINZA	3677	
ATF	1293	184,15	176,55	9,30	3,80	CINZA	1300	
ATF	6749	189,00	183,40	4,00	2,80	MARROM		
ATF	3557	190,00	184,40	6,50	2,80	MARROM		
ATF	6307	190,00	184,40	7,90	2,80	MARROM	6305	
ATF	6747	202,00	196,40	4,00	2,80	MARROM		
ATF	1304	211,00	203,40	9,30	3,80	CINZA	1311	
ATF	1355	212,70	199,70	4,80	6,50	BRANCO		
ATF	4356	230,00	223,60	9,00	3,20	MARROM	4357	
ATF	6748	232,00	226,40	4,00	2,80	MARROM		

ANÉIS BACKUP EM NITRILICA



LINHA OR2

CÓDIGO	Obs.	CÓDIGO	Obs.	CÓDIGO	Obs.	CÓDIGO	Obs.
8006		8146		8247		8348	
8007		8147		8248		8349	
8008		8149		8249		8350	
8009		8150		8250		8351	
8010		8151		8251		8352	
8011		8152		8252		8353	
8012		8154		8253		8354	
8013		8155		8254		8356	
8014		8205		8255		8357	
8015		8206		8256		8358	
8016		8207		8257		8359	
8017		8208		8258		8360	
8018		8210		8259		8361	
8019		8211		8260		8362	
8021		8212		8261		8363	
8024		8214		8262		8364	
8110		8215		8263		8365	
8111		8216				8366	
8112		8217		8269		8367	
8113		8218		8312		8368	
8114		8219		8314		8372	
8115		8220		8317		8373	
8116		8221		8318		8425	
8117		8222		8320		8426	
8118		8223		8324		8427	
8119		8224		8325		8428	
8120		8225		8326		8432	
8121		8226		8327		8433	
8122		8227		8328		8437	
8123		8228		8329		8439	
8124		8229		8330		8441	
8125		8230		8331		8444	
8126		8231		8332		8446	
8127		8232		8333		8447	
8128		8233		8334			
8129		8234		8335			
8130		8235		8336			
8132		8236		8337			
8133		8237		8338			
8134		8238		8339			
8135		8239		8340			
8136		8240		8341			
8139		8241		8342			
8140		8242		8343			
8141		8243		8344			
8143		8244		8345			
8144		8245		8346			
8145		8246		8347			

BUFFER SEALS

[AP] ANEL + TEFLON C/ BRONZE

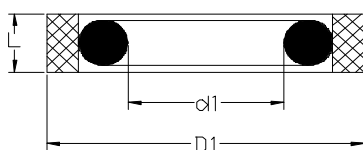

LINHA	CÓDIGO	d1	D1	L	Obs.
BS	AP025	17,50	25,50	2,90	
BS	AP038	30,50	38,00	3,20	
BS	AP076	64,50	76,00	3,90	
BS	AP080	65,00	80,00	5,90	
BS	AP082,5	66,00	82,50	5,90	
BS	AP085	70,00	85,00	5,90	
BS	AP090	75,10	90,00	5,90	
BS	AP095	79,30	95,00	5,90	
BS	AP100	83,50	100,00	5,90	
BS	AP120	104,80	120,00	5,90	
BS	AP127	111,50	127,00	6,30	
BS	AP140	121,80	140,00	7,90	
BS	AP152,4	152,40	131,40	8,10	
BS	AP160	141,20	160,00	7,90	

[AH] ANEL + TEFLON C/ BRONZE

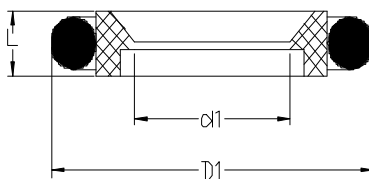

LINHA	CÓDIGO	d1	D1	L	Obs.
BS	AH020	20,00	31,60	3,80	
BS	AH022	22,00	33,60	3,80	
BS	AH025	25,00	36,50	3,80	
BS	AH028	28,00	39,50	3,80	
BS	AH030	30,00	41,40	3,80	
BS	AH032	32,00	43,40	3,80	
BS	AH035	35,00	46,30	3,80	
BS	AH038	38,00	54,50	5,80	
BS	AH040	40,00	56,40	5,80	
BS	AH042	42,00	58,40	5,80	
BS	AH045	45,00	61,30	5,80	
BS	AH050	50,00	66,30	5,80	
BS	AH055	55,00	71,20	5,80	
BS	AH060	60,00	76,00	5,80	
BS	AH063	63,00	79,00	5,80	
BS	AH063,5	63,50	74,20	4,20	
BS	AH065	65,00	81,00	5,80	
BS	AH070	70,00	85,90	5,80	
BS	AH075	75,00	90,80	5,80	
BS	AH080	80,00	95,70	5,80	
BS	AH085	85,00	100,50	5,80	
BS	AH090	90,00	105,50	5,80	
BS	AH095	95,00	110,40	5,80	
BS	AH108	108,00	125,50	5,90	

CAPPED T-SEALS

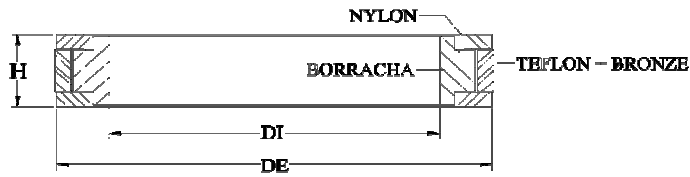

LINHA	N° AGEL	DI	DE	H	Obs.
CAP	800025	15,00	25,00	8,00	
CAP	800050	38,00	50,00	8,00	
CAP	700057	42,00	57,00	7,00	
CAP	1050070	53,00	70,00	10,50	
CAP	1200080	64,00	80,00	12,00	
CAP	1200090	73,00	90,00	12,00	
CAP	1470889	76,75	88,90	14,70	
CAP	1150095	79,00	95,00	11,50	
CAP	1470095	83,10	95,25	14,70	
CAP	1200100	85,00	100,00	12,00	
CAP	1210100	85,00	100,00	12,00	
CAP	1200105	88,00	105,00	12,00	
CAP	1471016	89,45	101,60	14,70	
CAP	1200110	93,00	110,00	12,00	
CAP	1200115	100,00	115,00	12,00	
CAP	1580125	100,00	125,00	15,80	
CAP	1471143	102,15	114,30	14,70	
CAP	1200120	105,00	120,00	12,00	
CAP	1580130	105,00	130,00	15,80	
CAP	1905127	108,50	127,00	19,05	
CAP	1580135	110,00	135,00	15,80	
CAP	1200130	112,00	130,00	12,00	
CAP	1580140	115,00	140,00	15,80	
CAP	1800150	134,00	150,00	18,00	
CAP	1580160	135,00	160,00	15,80	
CAP	1200160	143,00	160,00	12,00	
CAP	1250190	174,00	190,00	12,50	

CONJUNTO CHEVRON

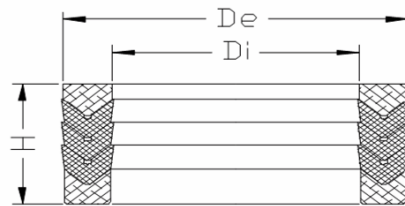

LINHA	Código	Ø INTERNO	Ø EXTERNO	H	Obs.
GXL	001	25,40	44,45	24,00	
GXL	002	28,57	41,27	18,00	
GXL	003	31,75	44,45	22,00	
GXL	005	38,10	50,80	21,00	
GXL	007	41,27	53,97	20,00	
GXL	008	44,45	57,15	19,00	
GXL	009	44,45	63,50	26,00	
GXL	010	48,00	62,00	21,00	
GXL	011	50,80	63,50	20,00	
GXL	012	50,80	66,67	25,00	
GXL	013	50,80	69,85	26,00	
GXL	015	57,15	69,85	20,00	
GXL	016	57,15	73,02	26,00	
GXL	050	57,15	76,20	28,00	
GXL	017	57,15	76,20	38,00	
GXL	018	60,32	76,20	21,00	
GXL	019	63,50	76,20	19,00	
GXL	020	63,50	79,37	28,50	
GXL	021	63,50	82,55	23,80	
GXL	054	65,00	80,00	27,00	
GXL	022	69,85	82,55	24,00	
GXL	023	69,85	88,90	27,00	
GXL	024	70,50	89,30	37,00	
GXL	051	75,00	95,00	30,00	
GXL	025	76,20	101,60	37,00	
GXL	026	82,55	95,25	23,00	
GXL	027	82,55	101,60	28,00	
GXL	028	85,00	104,00	26,00	
GXL	030	88,90	107,95	28,00	
GXL	031	88,90	114,30	34,00	
GXL	052	90,00	110,00	25,00	
GXL	053	93,00	107,00	20,00	
GXL	032	96,00	114,00	26,00	
GXL	033	100,00	125,00	37,00	
GXL	034	103,00	122,00	27,00	
GXL	035	107,95	127,00	25,00	
GXL	036	114,30	139,70	30,00	
GXL	037	120,00	150,00	42,00	

AGRÍCOLA

Linha	Descrição	Página
BAL	Baldan	3
BER	Berthold/Montana	6
CAM	Cameco	6
CAR	Carraro	7
BEL	Carregadeira Bell	7
CSA	Case Agrícola	8
CBT	CBT	9
CHR	Charlin	11
CI	Colheitadeira Ideal	11
COM	Comercial	12
DAN	Danfoss	12
DT	Dedini Toft	13
DMB	DMB	15
FAN	Fankhauser	15
FOR	Ford	15
GR	Geral	18
HIM	Hima	19
IMS	Imasa	20
JUN	Jumil	20
LDN	Landine	21
LAV	Lavrale	22
MAD	Madal	23
MAR	Marchesan	23
MRP	Marispan	25
MF	Massey Ferguson	25
MET	Metasa	38
MOT	Motocana	38
NEW	New Holland	41
PIC	Piccin	46
PC	Planti Center	46
SAN	Santal	46
SEM	Semeato	50
SER	Sermag	51
SLC	SLC/John Deere	52
ST	Stara/Sfil	56
TMO	TMO	56
VAL	Valmet	57
VEN	Venturi	66
VIC	Vickers	66

Linha: BALDAN

Código	Descrição
001	RET. BOMBA RACINE 7/8
002	RETENTOR 1.1/4 DA BOMBA RACINE
002-O	RETENTOR 1.1/4 DA BOMBA RACINE - ORIG.
003	REPARO COMANDO RACINE 1/2 SIMPLES
004	REPARO COMANDO RACINE 1/2 DUPLO
005	REPARO COMANDO RACINE 1/4 SIMPLES
006	REPARO COMANDO RACINE 1/4 DUPLO
007	REPARO COMANDO RACINE 3/8 SIMPLES
008	REPARO COMANDO RACINE 3/8 DUPLO
009	REPARO COMANDO HIDROL 1/2
010	REPARO BOMBA HIDROVER BHJ-25
011	RET. 25,00 X 47,00 X 10,00 BR-NBR REF.00266
012	REP.BBA.MARRUCI BHM200 3883/3874/3885/4596
013	REP.BBA.MARRUCI DUPLA 677R
5336.01.0001-0	REPARO PISTAO GRADE NIVELADORA
5336.01.0002-9	REPARO PISTAO GRADE NIVELADORA
5336.01.0003-7	REPARO
5336.01.0004-5	REPARO
5336.01.0005-3	REPARO CIL. LAMINA
5336.01.0006-1	REPARO CIL. LAMINA
5336.01.0007-0	REPARO
5336.01.0008-8	REPARO
5336.01.0009-6	REP. CIL. GRADE BALDAN SUPER (CAMISA 4 POLEG.
5336.01.0011-8	REPARO
5336.01.0012-6	REPARO
5336.01.0013-4	REPARO DA CONEXAO
5336.01.0014-2	REP. CIL. GARRA BALDAN SUPER (HASTE 1.5/8)
5336.01.0015-0	REPARO
5336.01.0021-5	REPARO DO EMBOLO
5336.01.0022-3	REPARO
5336.01.0024-0	REPARO
5336.01.0025-8	REPARO DO EMBOLO
5336.01.0026-6	REPARO DA CONEXAO
5336.01.0034-7	REPARO
5336.01.0041-0	REPARO
5336.01.0042-8	REPARO
5336.01.0043-6	REPARO
5336.01.0045-2	REPARO
5336.01.0047-9	REPARO
5336.01.0048-7	REPARO
5336.01.0049-5	REPARO
5336.01.0051-7	REPARO CILINDRO 5 X 2
5336.02.0023-6	REPARO BOMBA RACINE 1.1/4
5338.02.0002-0	REP. COM. RACINE 1/2 SIMPLES MAIOR
6020.01.0014-2	ORING 90 SHORE
6020.01.0024-0	ORING 90 SHORE
6020.01.0030-4	ORING 90 SHORE
6020.01.0032-0	ORING 90 SHORE
6020.01.0036-3	ORING 90 SHORE
6020.01.0038-0	ORING 90 SHORE
6020.01.0040-1	ORING 90 SHORE
6020.01.0041-0	ORING 90 SHORE

Linha: BALDAN

Código	Descrição
6020.01.0047-9	ORING 90 SHORE
6020.01.0054-1	ORING 90 SHORE
6020.01.0055-0	ORING 90 SHORE
6020.01.0058-4	ORING 90 SHORE
6020.01.0093-2	GUIA
6020.01.0116-5	GUIA
6020.01.0117-3	ORING 90 SHORE
6020.01.0118-1	ANEL BACK UP
6020.01.0137-8	ANEL BACKUP
6020.01.0202-1	RASPADOR PU
6020.01.0204-8	RASPADOR PU
6020.01.0215-3	ANEL BACK UP
6020.01.0216-1	GUIA
6020.01.0472-5	RASPADOR
6020.01.0476-8	RASPADOR
6020.01.0478-4	RASPADOR
6020.01.1037-7	GUIA
6020.01.3029-3	GAXETA
6020.10.2000-5	RASPADOR PU
6020.13.0014-5	GAXETA
6020.13.0016-1	GAXETA
6020.13.0018-8	GAXETA
6020.13.0020-0	GAXETA PU
6020.13.0022-2	GAXETA PU
6020.13.0024-2	GAXETA PU
6020.13.0026-9	GAXETA
6020.13.0027-7	GAXETA
6020.13.0028-5	GAXETA
6020.13.0037-4	GAXETA PU
6020.13.0038-2	GAXETA
6020.13.0041-2	GAXETA
6020.13.0043-9	GAXETA
6020.19.0060-6	REPARO
6020.19.0063-0	REPARO
6020.19.0064-9	REPARO
6020.19.0065-7	REPARO
6020.19.0066-5	REPARO
6020.19.0067-3	REPARO
6020.19.0068-1	REPARO
6020.19.0069-0	REPARO CILINDRO 5 X 2
6020.19.0070-3	REPARO
6020.19.0071-1	REPARO
6020.19.0073-8	REPARO
6020.19.0074-6	REPARO
6020.19.0075-4	REPARO
6020.19.0076-2	REPARO
6020.19.0078-9	REPARO
6020.19.0079-7	REPARO
6020.19.0080-0	REPARO P/ CILS. 116 X 2 MM
6020.19.0083-5	REPARO
6020.35.0200-4	RETENTOR
6020.35.0201-2	RETENTOR

Linha: BALDAN

Código	Descrição
6020.35.0202-0	RETENTOR
6020.35.0203-9	RETENTOR
6020.35.0204-7	RETENTOR
6020.35.0206-3	RETENTOR
6020.35.0211-0	RETENTOR
6020.35.0216-0	RETENTOR
6020.35.0224-1	RETENTOR
6020.35.0225-0	RETENTOR
6020.35.0228-4	RETENTOR
6020.35.0229-2	RETENTOR
6020.35.0230-6	RETENTOR
6020.35.0235-7	RETENTOR
6020.35.0236-5	RETENTOR
6020.35.0243-8	RETENTOR
6020.35.0244-6	RETENTOR
6020.35.0247-0	RETENTOR
6020.35.0251-9	RETENTOR
6020.35.0254-3	RETENTOR
6020.35.0255-1	RET. CUBO DIREITO E ESQUERDO - ADUBADEIRA
6020.35.0259-4	RETENTOR
6020.35.0264-0	RETENTOR CX. DIR. CPL
6020.35.0265-9	RETENTOR CX. REDUCAO ROCADEIRA CPL
6020.35.0268-3	RETENTOR
6020.35.0271-3	RETENTOR
6020.35.0273-0	RETENTOR
6020.35.0274-8	RETENTOR
6020.35.0277-2	RETENTOR
6020.35.0280.2	RETENTOR
6020.35.0291-8	RETENTOR
6020.35.0292-6	RETENTOR
6020.35.0293-4	RETENTOR
6020.35.0306-0	RETENTOR
6020.35.0309-4	RETENTOR
6020.35.0318-3	RETENTOR
6020.35.0319-1	RETENTOR
6020.35.0837-1	RETENTOR
6020.35.0861-4	RETENTOR
6020.35.0895-9	RETENTOR
6020.41.0152-6	REPARO BOMBA RACINE 1. 1/4
CR229	REPARO PISTAO GRADE NIVELADORA
CR230	REPARO PISTAO GRADE NIVELADORA
PDC091	REPARO CIL. LAMINA
PDC092	REPARO CIL. LAMINA
PDC205	REPARO BBA. RACINE EIXO 7/8
PDC206	REPARO BOMBA RACINE EIXO 1.1/4
PDC206-O	REP. BBA. RACINE C/ RET. (1.1/4) - ORIG.
PDV117	REPARO PLANTADEIRA
PDV118	REPARO
PDV279	REP. CIL. GRADE BALDAN SUPER (CAMISA 4 POLEG.
PDV281	REP. CIL. GARRA BALDAN SUPER (HASTE 1.5/8)
PHV14	REPARO
PHV16	REPARO

Linha: BERTHOLD / MONTANA

Código	Descrição
20065726	REPARO
20065727	REPARO
20066961	REPARO
20066962	REPARO
20066963	REPARO
20066966	REPARO
20066967	REPARO
20067019	REPARO
265032	REPARO
265034	REPARO
265035	REPARO
265053	REPARO
265054	REPARO
265055	REPARO
265056	REPARO
265669	REPARO
750203	ANEL
750209	ANEL
750218	ANEL
750219	ANEL
750237	ANEL
750290	ANEL
750293	ANEL
750298	ORING NITRILICA
765046	ANEL
765600	ANEL
766021	ANEL
766049	ANEL

Linha: CAMECO

Código	Descrição
0151300689	ANEL
0171340475	REPARO MOTOR M 350 SIMPLES
0171340626	REPARO BOMBA P 315
0171344693/694	REP. CAMECO 2500 - GIRO COLH. CANA - HASTE
0171344695	REP. CAMECO GIRO COLHED. DE CANA - CAMISA
0331310110	ANEL
0331375809	ANEL
0490039056	ANEL
0491326957	ANEL
0610018373	ANEL
0610031537	REP. CAMECO 2500
0610032553	RETENTOR GA - NBR
0610053967	REP. CAMECO 2500 - CIL.SAPATA/DIV.LINHAS
0610053967/72	REP. CAMECO 2500 - CIL.SAPATA/DIV.LINHAS
0610053968	REP. GUIA CORTADOR DE PONTAS
0610053968/72	REP. CAMECO 2500 - CORTE DE PONTAS
0610053972	REPARO
0610297978	REP. CAMECO 2500 - CIL. SUSPENSAO
0611304751	REP. CAMECO 2500 - CIL. ELEVADOR
0611305248	REPARO CAMECO 2500 - DIRECAO

Linha: CAMECO

Código	Descrição
0620006995	ANEL
0620045337	REPARO VALVULA
0941326957	ANEL
1504751-A	REP.CAMECO 2500
3803263CMG	REPARO
7001782	REPARO DO TRANSBORDO SERRRANA
CB 01477814	GUARDA PO CAIXA DO CORTE DE BASE
CB 11471846	REPARO

Linha: CARRARO

Código	Descrição
025097	RETENTOR CARRARO EIXO DIANT.
025107 NH	RETENTOR CARRARO
025150	RETENTOR CARRARO SEMI-EIXO DIANT.FORD/MF/V,
028189	ORING CARRARO
028507	ORING CARRARO DO CARDAN
028533	ORING CARRARO
028603	ORING CARRARO
047702	RETENTOR AGBB - NBR (GIRO)
047705	RETENTOR AGBD - NBR (GIRO)
049086	REPARO CARRARO
049101	REPARO CIL. DIR. CARRARO 4 X4 (FORD,MF...)
049103	REPARO CIL .DIR.CARRARO TRACAO 4X4 (FORD,FIAT
049117	REPARO CIL. DIR.CARRARO (FORD, MF ...)
115715	RETENTOR CARRARO PIVO DIANT.-FORD/MF/NEW....
116722	RETENTOR CARRARO EIXO DIANT LINHA FIAT/MF.....
116723	RETENTOR SEMI-EIXO DIANT.CARRARO - VT 685/785
118516	RET.CARRARO SEMI-EIXO -CASE/FORD/FIAT/MF/VAL
118674	RETENTOR CARRARO CX ACION. EIXO DIANT.- FORI
118675	RET. CARRARO CX. ACION. EIXO DIANT- FORD/VALM
123208	RETENTOR CARRARO CUBO DIANT CASE/FIAT/FORI
126323/47700	RETENTOR CARRARO - CASE/FIAT/FORD
126390	RET.CARRARO CUBO DIANT-CASE/FIAT/FORD/MF/VA
126398	RETENTOR 30X44X14 AGFV NBR/PU
126403	RETENT.CARRARO SEMI-EIXO DIANT FORD/MF/VALM
126626	RETENT.CARRARO FORD 5630/6630/7630/7830/8030 4
126627	RETENT.CARRARO SUPORTE DIANT FIAT/FORD/MF/
126628	RETENTOR CARRARO - FORD/MF/VALMET.....
127684	RETENTOR CARRARO
127869	RETENTOR CARRARO EIXO CARDAN DIANT- FORD/M
133267	RETENTOR K7 CARRARO CUBO RODA DIANT. - MF/V
134339	RETENTOR K7 35X92/98X17/27 AGBH NBR
140368	RETENTOR
140497	RETENTOR K7 190X220X16/18 AGBB NBR
144485	RETENTOR CARRARO
62535	CARRARO

Linha: CARREGADEIRA BELL

Código	Descrição
001	REPARO DA LANCA

Linha: CARREGADEIRA BELL

Código	Descrição
002	REPARO DA GARRA ANTIGO - HASTE DE 30 MM
003	REP. GARRA BELL AFRICANA
004	REP. ELEV. SUPER T COD. 172
005	REP. DA GARRA MOD.- HASTE 1.1/2" - (0210043M)
006	REPARO RASTELO DO CIL. MOCDROL
007	REPARO DA LANCA CIL MOCDROL
008	REP. CIL. DA GARRA - HASTE 40 MM - COD.457

Linha: CASE AGRICOLA

Código	Descrição
0000407234	REPARO
00068490	REPARO VED. BRAÇO INT.
00098180	REPARO
00404358	REPARO CHARLYN 6000
00404358/359	REP MOTOR CHARLYN 6000 COMPLETO
00404359	REPARO CHARLYN 6000
00405835	REPARO
00407147	JUNTA DE VEDACAO
00407166	REP.MOTOR TRACAO COLHED.SERIE 7000/7700 (EA1
00407215	RETENTOR MOTOR E TRASMISSAO 7700
00407738	REPARO
00407763	REP MOTOR M51B TRIPLO COLHEDORA SERIE 7000/
00407796	REP MOTOR M50B SIMPLES COLHEDORA SERIE 700
00407800	REP MOTOR M30B SIMPLES COLHEDORA SERIE 700
00409591	REPARO CIL AJUSTADOR ESTEIRA
00409596	REPARO CHARLIN SERIE 10000
00409827	REP DIV FLUXO ALTA POTENCIA TRIPLO SERIE 7000
00410166	REPARO
0066001490	REPARO
0066001491	REPARO
0066001492	REPARO
0066001497	REPARO
00947354	REPARO
00947357	REPARO
00947772	REPARO
00947877	REPARO
00948156	REPARO
00948927	REPARO
00948956	REP CIL FLAP / CIL BIG BAG / CIL CORTE LATERAL
00948957	REP. ELEVADOR AUSTOF
00948958	REP. GIRO DO ELEVADOR
00948959	REP. ELEVADOR AUSTOF
00948961	REPARO DIREÇÃO CASE 7000
00948962	REPARO
00948963	REPARO ELEVAÇÃO CORTE DIANTEIRO
00948964	REPARO SUSPENSAO A 7700
00948965	REP. INDICADOR DE ALTURA 7700
00948966	REPARO AJUSTADOR ESTEIRA
0583314G	REPARO GIRO DO ELEVADOR BRASTOFT
169329C91	RETENTOR
194051 C1	RETENTOR BGF VITON

Linha: CASE AGRICOLA

Código	Descrição
1963263BRG	REPARO DIREÇÃO CASE 7000
1983263BRG	REPARO GIRO DO ELEVADOR
251811 A1	REPARO
360984-A1	REPARO
370183 A1	REPARO MOLINETE
400429A1	REPARO
5162252	REPARO
84155085	REPARO
84155087	REPARO
86974064	RETENTOR
87047337	REPARO
87213917	REP. SUSPENÇÃO CORTE PONTAS BRASSTOFT - DT7
87214805	REPARO CIL. ELEVADOR - DT-7000
87214817	REPARO FLAP CASE
87221599	REPARO GIRO DO ELEVADOR BRASSTOFT - DT-7000
87222051	REPARO
87313744	RETENTOR
87381732	RETENTOR K7
88047103	REPARO
88049546	REPARO
88049547	REPARO
941392	ESPAÇADOR
9861431	ANEL
XC131750A2	REPARO
XC1543269C1	REPARO
XC182218A1	REPARO
XC191747A1	REPARO
XC234844A1	REPARO

Linha: CBT

Código	Descrição
001	RETENTOR 1.1/4 DA BOMBA RACINE
001-O	RETENTOR 1.1/4 DA BOMBA RACINE - ORIG.
002	RET. BOMBA RACINE 7/8
003	REPARO DO COMANDO
004	REPARO BBA.VICKERS DE ENGRENAGEM
005	RET. 25,00 X 47,00 X 10,00 BR-NBR REF.00266
0101102007	ANEL
0101102010	ANEL
0503010173	ANEL
0600902009	RET. CUBO RODA DIANT.-1020/90/1105/2100/2105.....
0601108040	ANEL
0601202076	ANEL
0601203023	RETENTOR CUBO RODA DIANT.- 1020/1090A2600/844
0601206007	ANEL
0602104010	ANEL
0610704005	RETENTOR
0900602007	ANEL
0900702001	RETENTOR DO CAMBIO (TODOS)
0900704005	RETENTOR DO PINHAO - CBT 1000
0900706004	ORING DO EIXO TRASEIRO (TODOS)

Linha: CBT

Código	Descrição
0900706006	RETENTOR
0900706016	CAPA ACO DEFLETORA EIXO TRAS. (TODOS)
0900803002	ORING NITRILICA
0900803047	REPARO VALV. DIR. CBT=TODOS
0900803048	REPARO BBA. DIRECAO (TODOS)
0900803049	REPARO
0900902009	RETENTOR DO CUBO -1000/1065/2070/2080/8240/8440
0900902013	RETENTOR
0901103004	ANEL
0901103006	ORING NITRILICA
0901106011	ANEL
0901108021	ANEL
0901108058	GAXETA 3 X 3.1/2 X 1/4
0901202006	GAXETA
0911107011	ANEL
1000801014	GAXETA
1000801016	GUIA NYLON
1000801017	ANEL
1000801020	ANEL
1000801023	REPARO
1000901053	RASPADOR
1001108031	RASPADOR
1001205040	REPARO
101052-AS	REPARO
1011108004	GAXETA
1011108040	GAXETA
1011108054	REPARO CIL. HIDR. TRASEIRO 2500-2600
101973-AS	ORING NITRILICA
1020901007	BUCHA
102819-AS	REPARO CIL. DIR. CBT 2070 A 2400 ATE 84
1100801023	REPARO CIL. DIR. CBT 2105 APOS 85
1500708011-B	ANEL BORRACHA
1500708011-S	ANEL SILICONE
1500708011-V	ANEL X RING VITON 146,0 X 157,0 X 7,0
1500708012	RASPADOR
1500708055	VEDADOR
1500708056	RET. SEMI EIXO DIANT. (4X4) - 8060/8260/8460
1500901099	RETENTOR SEMI EIXO DIANT. (4X4) - 8060/8260/8450
1500901104	ANEL
1500902033	RETENTOR CUBO DIANT. - 8060/8260/8450
1500902035	ORING NITRILICA
1500902053	CAPA
1500902054	ANEL RETENTOR DE PU
1510901099	RETENTOR SEMI EIXO DIANT. (4X4) - 8060/8260/8450
1517010177	REPARO BOMBA BOSCH
1517010177-O	REP. BOMBA BOSCH C/ RET. ORIG
1K-737/738-65	RETENTOR DO CUBO -1000/1065/2070/2080/8240/8440
1K-737A	RETENTOR CUBO RODA DIANT. - 1020/1090A/2100/24
1K-738	RETENTOR
2101108054	REPARO
2500801022	RASPADOR
2500801023	REPARO CIL.DIR.CBT 8240 A 8440 ATE 85 (GROSSO)

Linha: CBT

Código	Descrição
2500802061	REP. DIR. HIDROST. (HGA) - C/ BUCHA 45MM ALT.
2500901088	ANEL
2501205129	ANEL
2501205141	REPARO DO COMANDO
2501207055	REPARO BOMBA HIDRAULICA CBT : 8440/8240
2510801023	REPARO CIL.DIR.CBT 8240 A 8440 APOS 85 (FINO)
2510901051	BUCHA DE NYLON
710022-10	RETENTOR DO PINHAO - CBT 1000
710022A	RETENTOR
720200	GUARNICAO DE BORRACHA
720200-10	ANEL VEDACAO FILTRO DE AR - CBT 1000/1065
720467	REPARO
7A-1443B	RET. FREIO EIXO TRAS.- 1000/1020/1065/1090A/2100..
7A-2644	VEDADOR
7A-577A	RET.TRASM. (ARVORE MOTRIZ) -1000/1020/1065/10'
7A-703	ANEL
9000101045	RETENTOR 1.1/4 DA BOMBA RACINE
9000101045-O	RETENTOR 1.1/4 DA BOMBA RACINE - ORIG.
9000101055	REPARO
904960640782	RET. POLIA DIANT. MOTOR M.W.M
IE-1567	ANEL
N-720245-A	COXIM
P-720245-GM4	COXIM
SH-386-65	RETENTOR

Linha: CHARLIN

Código	Descrição
10000	REPARO CHARLIN SERIE 10000
60539.000	REPARO MOTOR CHARLIN
60540.000	REPARO MOTOR CHARLIN
61258	REP. CHARLIN SER.2000 - COMPLETO
61258-A	REP. CHARLIN SEM GUARDA PO METALICO
64466.000	REPARO MOTOR CHARLIN
64468.000	REPARO MOTOR CHARLIN

Linha: COLHEITADEIRA IDEAL

Código	Descrição
001	REPARO PLATAFORMA
002	REPARO MOLINETE
003	REPARO DESCARREGADOR
004	REPARO VARIADOR TRACAO
112336424000	RETENTOR
85000999.0282	ANEL
85000999.0283	ANEL
89000789.0019	ANEL
89000789.0025	RASPADOR
89000789.0044	RASPADOR
89000789.0180	ANEL
89000789.0200	ANEL
89000789.0240	ANEL

Linha: COLHEITADEIRA IDEAL

Código	Descrição
89000789.0370	ANEL
89000789.0440	ANEL
89000789.0500	ANEL
89000789.1080	ANEL
89000789.1290	ANEL
89000789.1830	ANEL

Linha: COMERCIAL

Código	Descrição
0000026165	REPARO MOTOR M 365 SIMPLES
0000026359	REPARO BOMBA P 365 TRIPLA
0000026697	REPARO BOMBA P 365 SIMPLES
0000027135	REPARO
003	REPARO BOMBA COMERCIAL P-75
004	REPARO BBA. MARRUCCI C-101 (2 EIXOS)
302.2309.900-2	REP. BBA. P-30 DUPLA (MOTOR CUMMINS)
391.1801.008	REPARO BOMBA M 365 SIMPLES
391.1801.056	REPARO MOTOR M-50
391.1802.005	REP BOMBA PARKER P 315 SIMPLES
391.1802.012	REPARO BOMBA P 350 DUPLA
391.1802.016	REPARO BOMBA P 350 TRIPLA
391.1802.017	REPARO MOTOR HIDRAULICO P 365 (2 ESTAGIOS)
391.1802.018	REPARO MOTOR HIDRAULICO P 365 (3 ESTAGIOS)
391.1802.019	REPARO BOMBA P 350 SIMPLES
391.1802.052	REPARO MOTOR M-30
391.1802.112-B	REP. BBA. COMERCIAL. P-30 (RET. BORR.)
391.1802.112-V	REP. BOMBA COML. P-30 - (RET. VITON)
391.1802.174	REPARO BOMBA COMERCIAL P-50 - BORR.
391.1802.480	REPARO BOMBA P 365 DUPLA
391.1822.079	REP. BOMBA PARKER P 315 DUPLA
391.1822.097	REPARO BOMBA PARKER P-11
391.1823.146	REPARO
391.1873.040	REPARO
391.2585.006	RASPADOR BRONZE P-30
391.2585.009	RASPADOR BRONZE P-50
391.2881.403	ANEL QUADRADO
391.2883.058	RETENTOR BAG (P-30) 27,00 X 42,90 X 7,90
391.2883.094	RETENTOR ESP. (MOTOR M-75) 34,92 X 53,97 X 9,50
391.2883.096	RETENTOR ESP. (MOTOR C-101) 28,60 X 47,60 X 8,70
391.2883.103	RETENTOR BAG (P-50) 31,70 X 50,80 X 8,00
391.2883.107	RETENTOR 25,40 X 42,80 X 7,90 BAG NBR
391.2883.115	RET ESP. (MOTOR M-50/51/350) 31,70 X 50,80 X 9,50
391.2883.119	RETENTOR ESP. (MOTOR M-30) 25,40 X 42,86 X 9,50
391.2883.186	RETENTOR
SK000090	REPARO MOTOR PARKER TB/TC/TE
SK000092	REPARO MOTOR PARKER - TF, TG, DF, DG

Linha: DANFOSS

Código	Descrição
018285	CORPO CENTRAL CMD HIDROVER

Linha: DANFOSS

Código	Descrição
018286	REPARO COMANDO HIDROVER CH100
053884 PE	REPARO
150.N 4038	REPARO
151.B 0113	REPARO MOTOR HIDRAULICO
151.B 0129	REPARO MOTOR HIDRAULICO OMV
151.F 0109	REPARO
151.F 0111	REPARO MOTOR HIDRALICO OMS 160
151.G 202	REPARO MOTOR HIDR. DANFOSS PQ
1511274	REPARO DANFOSS
1511275	REPARO DANFOSS
1511286	REPARO DANFOSS
1902233.1	REPARO MOTOR DANFOSS
4510148	KIT VEDACAO MM035
80020S30	REPARO
80030S30	KIT VEDACAO MOTOR MOTOR MF90
81020S30	REPARO
82020S30	KIT VEDACAO PV90
82030S30	REPARO
9510048	REPARO DANFOSS
9510227	REPARO DANFOSS
9510228	REPARO DANFOSS
9510230	REPARO DANFOSS
9510231	REPARO DANFOSS
9510233	REPARO DANFOSS
9510234	REPARO DANFOSS
9900104-000	REPARO
990090-000 FP	REPARO BOMBA EATON 54/64
990090000	REPARO
990094-001 FP	REPARO MOTOR EATON 54/64
990B39000	REPARO
9970369	REPARO DIRECAO DANFOSS
A8V0107	REPARO
HYD PUMP	REPARO PC 200-6
K3V112 DT	REPARO
PC 150 3/5	REPARO HPV 90

Linha: DEDINI TOFT

Código	Descrição
001	REP. GIRO MODERNO
002	REP. GIRO ANTIGO
003	REP. PIRULITO MODERNO
004	REP. DIVISOR MODERNO
00409591	REPARO
005	REP. SUSPENSAO MODERNO
006	REP. DIRECAO MODERNO
008	88047264 REPARO DO FLAP DT-6000
009	REP. CORTE PONTAS
00947354	REPARO
00947355	REPARO
00947356	REPARO
00947357	REPARO

Linha: DEDINI TOFT

Código	Descrição
00947772	REPARO
00947877	REPARO
00947979	REPARO
00948156	REPARO
00948580	REPARO
00948956	REPARO
00948957	REPARO
00948958	REPARO
00948959	REPARO
00948960	REPARO
00948961	REPARO
00948962	REPARO
00948963	REPARO
00948964	REPARO
00948965	REPARO
00948966	REPARO
011	REP. LANCA DT-1000
012	REP. GIRO DT-1000
013	REPARO FLECHA DT-1000
014	REP. GARRA DT-1000
015	REP. DESPONTADOR DT-1000
016	REP. RASTELO DT-1000
017	REP. DIRECAO DT-1000
018	REP. GIRO DT-1000 MOD.
019	REP. DT-1000 MOD. C/ AMORT.
020	REP. CIL. DIR. REFORCADO
021	REP. CIL. ELEVACAO
022	REPARO GIRO 6000/8000
87213917	REPARO CORTE PONTAS - DT-7000
87214805	REPARO CIL. ELEVADOR - DT-7000
87214814	REPARO CILINDRO DIRECAO
87214817	REPARO CILINDRO FLAP
87221599	REPARO GIRO DO ELEVADOR - DT-7000
87222051	REPARO CILINDRO ESTICADOR ESTEIRA
88046616	REPARO DIRECAO MODERNO
88046621	REPARO
88046641	REPARO
88046699	REPARO DIRECAO MODERNO
88046880	REPARO
88046940	REPARO FLECHA DT-1000
88046965	REP. LANCA DT-1000
88046966	REP. PIRULITO MODERNO
88047101	REP. LANCA DT-1000
88047102	REPARO
88047103	REPARO
88047264	REPARO
88047474	REPARO
88047697	REPARO
88048376	REP. SUSPENSAO MODERNO
88049546	REPARO
88049547	REPARO

Linha: DMB

Código	Descrição
001	REPARO CIL. 2.1/2" - DMB
002	REPARO CIL. 4" - DMB

Linha: FANKAUSER

Código	Descrição
001	REPARO CIL. 8404 FANKAUSER
002	REPARO CIL. 8414 FANKAUSER
003	REPARO CILINDRO A 13 FANKAUSER
026.7501.01	REPARO CARRETA BASCULANTE FORRAGEIRA 821
026.7502.0	REPARO PLANTADEIRA ADUBADADEIRA 5030
026.7503.0	REPARO CARRETA GRANELEIRA 8010/15/70
026.7505.0	REPARO PLANADEIRA/ADUBADADEIRA 5040-8010
026.7581.0	REPARO
026.7583.0	REPARO
026.760.30-I 59	REPARO
026.7601.0	REPARO PLANTAD./ADUBAD. 4020-5010-5030-5040
CILINDRO A-13	REPARO

Linha: FORD

Código	Descrição
001	REP. BBA.TRAS.T.FORCA 5600,10,30/6600/7610 E 800
002	RET.CARRARO 126628 FORD 5630/6630/7630/7830 4X
003	RET.CARRARO 126626 FORD 5630/6630/7630/7830 4X
0032-0100	REPARO INCL. DA PA DO 6600
0032-0102	REPARO LEVANTE DA PA DO 6600
0032-0104	REPARO DA SAPATA DO 6600
0032-0106	REP. GIRO/LANCA/BRACO DO 6600
0032-0108	REPARO CACAMBA DO RETRO DO 6600
004	RETENTOR CARRARO 118675 DA CX DE ACION DIANT
005	RETENTOR CARRARO 126403 - SEMI-EIXO DIANT.
006	RETENTOR CARRARO 127869 EIXO CARDAN DIANT-€
007	RETENTOR CARRARO 025150 SEMI EIXO DIANT.
008	RETENTOR CARRARO 126390 CUBO RODA DIANT.
009	RETENTOR CARRARO 126627 SUPORTE DIANT.
010	ORING CARRARO 028189
011	ANEL CARRARO 028533
013	RETENTOR CARRARO 123208 CUBO DIANT.
014	RETENTOR CARRARO 118516 SEMI-EIXO DIANT.
015	RETENTOR CARRARO 025107 NH
016	ORING CARRARO 028603
017	RETENTOR CARRARO 126323 / 47700
018	RETENTOR CARRARO 115715 - PIVO ARTICUL. DIANT
019	RET. 25,00 X 47,00 X 10,00 BR-NBR REF.00266
020	RETENTOR CARRARO 118674 DA CX ACION. EIXO DI.
021	RETENTOR CARRARO 025097 EIXO DIANT 4630/5030
023	ANEL CARRARO DO CARDAN 028507
028533	ANEL CARRARO
049086	REPARO CARRARO
049101	REPARO DIR. CARRARO FORD 4630
049103	REPARO PIST.DIR.CARRARO TRACAO 4X4 5630A803

Linha: FORD

Código	Descrição
049117	REPARO CARRARO
1P-77836-A	ANEL
3050-0104	REPARO LEVANTE RETROESCAVADEIRA 6610
309939	REPARO DO GIRO DO 4500
309940	REPARO DA SAPATA DO 4500
309946	REPARO RETRO 4500
309947	REPARO DA LANCA DO 4500
309948	REPARO DO BRACO DO 4500
309949	REP. CACAMBA DO RETRO DO 4500
309959	REP. INCLIN. DA PA DIANT. DO 4500
309960	REP. LEVANTE DA PA DIANT.DO 4500
310195	RET. CUBO RODA DIANT. - 4600/4610/4630
373227 S	ANEL O RING
379275-S36	ANEL
379313-S91	ORING NITRILICA (CARACA TRAS.)
5133736	RETENTOR CUBO RODA DIANT. (TM-140/843)
5137109	RETENTOR CUBO DODA DIANT.
5177708	RETENTOR CUBO DODA DIANT.
5177709	REPARO
5184118	RETENTOR
7000-X	REPARO TORQUE
7707254-X	REPARO
7707306-X	REPARO
81838586	ARRUELA DE TEFLON
82980655	REPARO
82982568	REPARO
84990142	REPARO
84996908	RETENTOR (ZF)
84998093	REPARO
87006-S94	ANEL ORING
87008-S94	ANEL ORING
87033-S94	ANEL ORING
87034-S94	ANEL ORING
87038-S94	ANEL ORING
87051-S94	ANEL
87052-S94	ANEL
87053-S94	ANEL
87055-S91	ANEL
87057-S91	ANEL
87065-S91	ANEL
87071-S91	ORING NITRILICA
87073-S91	ANEL
87137-S94	ORING NITRILICA
9823545	RETENTOR TOMADA FORCA - 5610A8030
9970369	REPARO DIRECAO DANFOSS
BCON1190-A	RETENTOR
C5NE-6571-B	ORING VEDADOR VALV. DO MOTOR
C5NN-2N-336-A	GUARDA PO HASTE DO FREIO - 4600A7610/5630A803
C5NN-4969-E	RETENTOR
C5NN-77047-A	RETENTOR
C5NN-799-A	RETENTOR EIXO PILOTO 6600
C5NN-C944-A	ANEL DO EIXO HIDRAULICO TRASEIRO

Linha: FORD

Código	Descrição
C5NN-N710-B	RETENTOR
C9NN-3244-V	REP. DIR. HIDROST. (HGA) - C/ BUCHA 43 MM ALT.
C9NN-3B-541A	REPARO
C9NN-7N947-A	ANEL QUAD. BORRACHA
C9NN-7N948-A	ANEL QUAD. BORR. 219,30 X 228,70 X 2,70
CFPN-3301-C	REPARO DIRECAO 4500
CONN-7A-548-A	ANEL RETENT.DA TOMADA DE FORCA - 5600A8030
CONN-7C-000	ANEL GRANDE TOMADA DE FORCA - 4600 A 5030
D2NN-1190-A	RETENTOR
D2NN-3A-0006B	REPARO DA TAMPA BBA. DIR. HIDR. - TODOS 4630
D2NN-3N-529-A	RETENTOR
D3NN-473-A	ANEL DE TEFLON
D3NN-500-X	REPARO CIL. HIDR. - 4600/4610
D4NN-2125-A	ARRUELA ESP. BORRACHA
D4NN-3125-A	ARR.VEDADORA DE PO MANGA EIXO-4600/4610/4630
D5NN-312-5A	ARRUELA ESP. BORRACHA
D5NN-3N-632AAV	RETENTOR
D5NN-500-X	REPARO CIL.LEV.HIDR. - 5600/5610/6600/6610
D6NN-7N-838-A	RETENTOR VEDADOR DE OLEO - 5630 A 8030
D6NN-7N-839-A	RETENTOR VEDADOR DE OLEO - 5630 A 8030
D6NN-E-999-A	REPARO BOMBA HIDRAQUIP
D7NN-3D-587-A	ORING DA BBA. DIR. HIDR. - 4600A6610
D8NN-3451-XX	REPARO BOMBA DIRECAO
D8NN-3K-514	REP. BOMBA DIRECAO C/2 RET.
D8NN-600-X	REPARO BBA.HIDR.TOMADA FORCA - 5610/6610/7610
D8NN-610-X	REP. BBA. TRAS. E TOMADA FORCA 5600-66
D8NN-7N-089-AV	RETENTOR VITON
D9NN-2N-034-BA	ANEL QUADRADO
D9NN-600-XB	REP. CX.DIR.COMPLETO (C/RET.BORR.)-4600A6610
D9NN-600-XV	REP. CX.DIR.COMPLETO(C/ RET.VITON)-4610A6610
DGPN-3301-A	REPARO
E1NN-3N-632-AA	RETENTOR
E1NN-7A-292-CA	RETENTOR AZUL
E1NN-7R-526-AA	ANEL
E2NN-1190-AA	RETENTOR CUBO RODA 6600
E2NN-7R-528BA	ANEL
E2NN-7Z-172-AA	ANEL
E3HN-6700-AA	RETENTOR SILICONE
E3NN-3K-514	REP. BOMBA DIRECAO C/ 2 RET.
E3NN-500-XB	REP. CX. DIRECAO BORRACHA 5600/6600
E3NN-500-XV	REPARO CX.DIRECAO VITON 5600/6600
E4HN-6701-AA	RETENTOR SILICONE
E4HN-6701-AAV	RETENTOR BRGF VITON
E5NN-2N-289-AA	RETENTOR
E5NN-33541-AA	VEDADOR
E5NN-4969AA	RETENTOR
E5NN-4N-297-AA	VEDADOR DE PO SEMI EIXO TRAS. LINHA 10
E5NN-4N-297-BA	ANEL
E63-GF-9	ARRUELA
E9NN-4N-297-AB	RETENTOR K7
E9NN4969AA	RET. 88,90 X 116,00 X 15,00/30,00 AGGS NBR
ECPN-3244-A	REP. DIR. HIDROST. (HGA) - C/ BUCHA 43MM ALT.

Linha: FORD

Código	Descrição
EDPN-3301-AA	REPARO CIL. DIR. (S/ TRACAO) 4600/6600/6610
EDPN-500A	REPARO
EGPN-3N-503AAB	REP.PARCIAL CX.DIR.(C/ RET.BORR.)-4600/4610/5600
EGPN-3N-503AAV	REP.PARCIAL CX.DIR.(C/ RET. VITON)-4600/4610/5600
EINN-1214-AC	CAPA
EONN-3A-590-AA	ARRUELA DE TEFLON
EONN-4969-AA	RETENTOR
EONN-4969-BA	RETENTOR FORD 6600
EONN-5834-DA	REPARO
EONN-5834-EA	REPARO
EONN-5834-GA	REPARO
EONN-600-X	REP. BBA. TRAS. E T. FORCA 5600/10/30/7610 E 8030
EONN-B-601-AB/R	REPARO CIL. DIRECAO
EONN-R-996CA	VEDADOR
ESNN-6701-BA	RET. 122.20 X 140.80 X 11.80 MVQ
FBPN-3302-AA	REP. PISTAO DIR.ZF 3 ENGR. 4X4
FEPN-3K-514X	REPARO BBA.HIDROST.(C/ RETENTS.BORR.)-4610/46
FEPN-3K-514XO	REPARO BBA.HIDROST.(C/ RETENTS.ORIGINALS =VIT
FEPN-B-950-D	REPARO ENGATE RAPIDO - DUPLO
FEPN-B-950-S	REPARO ENGATE RAPIDO - SIMPLES
FONN-3A-244-CA	REPARO DIRECAO DANFOSS - 5610 A 8030
NAA-77518	RETENTOR
ZP 0750110135	RETEN JOCKEY ZF 365
ZP-0720110147	RETENTOR
ZP-0734309119	RETENTOR 50X80X10 BRGG
ZP-0734309169	RETENTOR
ZP-0734309172	RETENTOR ZF
ZP-0734317052	RASPADOR ZF
ZP-0734317062	RASPADOR ZF
ZP-0750110-134	RETENTOR ZF
ZP-0750110-140	RETENTOR
ZP-0750110-156	RETENTOR ZF
ZP-0750110-79	RETENTOR ZF
ZP-0750110088	RET.DO PINHAO DA TRACAO DIANT ZF
ZP-0750110147	RETENTOR

Linha: GERAL

Código	Descrição
000995	REPARO
001	REPARO COLHEITADEIRA 1000
002	REPARO TRANSBORDO ANTONIOSI
009652	REPARO
0171344693/694	REP. CAMECO 2500 - GIRO COLH. CANA - HASTE
023	REPARO BBA. BOSCH GRANDE 517010177
032	RET. 25,00 X 47,00 X 10,00 BR-NBR REF.00266
033	REP. ESTAB. SUCATEIRA SM-80
040	REPARO PRATA 1000
049	REPARO ENGATE RAPIDO 3/8
050	REPARO ENGATE RAPIDO 1/2
051	REP. ENGATE RAPIDO MODERNO ADVANCE
065	REPARO BOMBA RACINE PEQUENA

Linha: GERAL

Código	Descrição
068	KIT DE ANEIS POLEGADA (STANDARD)
068-90	KIT DE ANEIS POLEGADA (STANDARD) - DUREZA 90
069	KIT MILIMETRICO
078	REPARO MIAC / CRIFERP 2" - 39190003-5
079	REP. MIAC / CRIFERP 3" - 39190005-1
080	REP. BERTANHA 3" - 91460060
081	REPARO BERTANHA 5" - 91460066
085	REPARO TRACAO RIFATTI
086	REPARO CARREGADEIRA BRASTOFT - 401001
087	REPARO CARREGADEIRA BRASTOFT - 401005
088	REP.CORTE PONTAS/BASE BRASTOFT 7700-872139-
089	KIT DE ANEIS STANDARD EM SILICONE
090	KIT DE ANEIS STANDARD EM VITON
091	KIT DO PE DA CARRETA GUERRA
092	KIT BOMBA DA CARRETA GUERRA
100	REPARO PE DE CARRETA HYDROSIS
101	REPARO LIBHERP 9063464 - CILINDRO DA GARRA
104.000	REPARO
113153	REPARO
117	RETENTOR DA ROCADEIRA AVARE
118	REPARO BOMBA KARCHER K- 3 X X
119	TAMPAO DE PU DA MOTO HONDA Y154
120	REPARO BOMBA WAP MINI
121	REPARO CIL. SUBSOLADOR - TRACAN
122	REPARO CIL. TRANSBORDO - TRACAN
123	REPARO CIL. SAPATA TANQUE - TRACAN
154069	REPARO
160778	REPARO
31154	REPARO
541043	REPARO WAP MINI
8V3	REPARO

Linha: HIMA

Código	Descrição
001	REP. GARRA ANTIGA CARREGADEIRA
002	REP. LANCA ANTIGA CARREGADEIRA
003	REP. FLECHA ANTIGA CARREGADEIRA
004	REP. GIRO ANTIGA CARREGADEIRA
005	REP. RASTELO ANTIGA CARREGADEIRA
006	REP. DIRECAO ANTIGA CARREGADEIRA
007	REP. GARRA MODERNA CARREGADEIRA
008	REP. LANCA MODERNA CARREGADEIRA
009	REP. FLECHA MODERNA CARREGADEIRA
010	REP. GIRO MODERNA CARREGADEIRA
011	REP. RASTELO MODERNA CARREGADEIRA
012	REP. DIRECAO MODERNA CARREGADEIRA
013	REP. GIRO MODERNA 4X2 CARREGADEIRA
014	REP. FLECHA MAIOR 4X2"1/2 CARREGADEIR
015	REP. BOMBA HIDRAULICA CARREGADEIRA
016	REP. GARRA SUCATEIRA
017	REP. LANCA GUINCHO

Linha: HIMA

Código	Descrição
018	REP. GIRO GUINCHO
019	REP. FLECHA GUINCHO
020	REP. ESTABILIZADOR GUINCHO
021	REP. EXTENSAO GUINCHO
022	RASPADOR No.1 1"
023	RASPADOR NO.3 1"1/2
024	RASPADOR No.4 2"
025	RASPADOR NO.5 2"1/2
026	RASPADOR No.6 3"
027	REPARO COM. BOSCH 6 ELEMENTOS
028	REPARO COM. BOSCH 1 ELEMENTO
029	REPARO COM. RACINE 6 ELEMENTOS
030	REPARO BOMBA BOSCH
030-O	REP. BOMBA BOSCH C/ RET. ORIG.
031	REPARO BOMBA RACINE 1.1/4
031-O	REP. BBA. RACINE C/ RET. (1.1/4) - ORIG.
032	REPARO BOMBA HIDRAQUIP
033	REP. BBA. COMERCIAL P-30
034	REPARO BOMBA COMERCIAL P-50

Linha: IMASA

Código	Descrição
001	REPARO PLANTADEIRA IMASA
002	REPARO IMASA MP-2000
003	REPARO IMASA ZO 009000260
004	REPARO IMASA 5070026

Linha: JUMIL

Código	Descrição
2704420	REPARO JUMIL 2000
2715557	REPARO JUMIL
2716354	REPARO CILINDRO 6 X 3 1/2
2718327	REPARO CIL. DO EIXO DE TRANSP.
2721402	REPARO JUMIL
2726262	REPARO
2728124	REP. DO LEVANTE - JUMIL MAGNUM 2800/2880
2729415	REPARO JUMIL 2900
2730330	REPARO
2730331	REPARO JUMIL 2980
2731582	REPARO
30110400	BUCHA DE BORRACHA
3719466	REPARO
8101004	RETENTOR
8101005	RETENTOR
8101006	RETENTOR
8101007	RETENTOR
8101011	RETENTOR
8101012	RETENTOR
8101015	RETENTOR
8101016	RETENTOR

Linha: JUMIL

Código	Descrição
8101029	RETENTOR
8101030	RETENTOR
8101035	RETENTOR
8101042	RETENTOR
8101044	RETENTOR
8101050	RETENTOR
8101054	RETENTOR
8101065	RETENTOR
8101066	RETENTOR
8101070	RETENTOR
8101071	RETENTOR
8101073	RETENTOR
8101080	RETENTOR
8101121	ORING NITRILICA
8101417	RETENTOR

Linha: LANDINI

Código	Descrição
049109	REPARO
1429586M1	RETENTOR
1441077X1	RETENTOR
1441802X1	RETENTOR
1442326X1	RETENTOR
1442631X1	RETENTOR
1442903X1	RETENTOR
1749562M1	GAXETA
3009856X1	RETENTOR
3015019X1	RETENTOR
3015087X1	RETENTOR
3015098X1	RETENTOR
3015186X1	RETENTOR
3015376X1	RETENTOR
3015547X1	RETENTOR
3019952X1	RETENTOR
3306228M1	RETENTOR
3429815M3	RETENTOR
3541498M91	REPARO
3541510M1	RETENTOR
3676569X1	RETENTOR
391316X1	RETENTOR
392101X1	RETENTOR
392107X1	RETENTOR
392121X1	RETENTOR
392184X1	RETENTOR
392190X1	RETENTOR
392210X1	RETENTOR
392756X1	RETENTOR
392787X1	RETENTOR
392872X1	RETENTOR
394608X1	RETENTOR
395522X1	RETENTOR

Linha: LANDINI

Código	Descrição
395523X1	RETENTOR
973454M1	RETENTOR
973962M1	RETENTOR
975127M1	RETENTOR
975247M1	RETENTOR

Linha: LAVRALE

Código	Descrição
02131135	REPARO LAVRALE 02131135
02131136	REPARO LAVRALE 02131136
02210298002	RETENTOR

Linha: MADAL

Código	Descrição
00001	RETENTOR 1.1/4 DA BOMBA RACINE
00001-O	RETENTOR 1.1/4 DA BOMBA RACINE - ORIG.
00002	RET. BOMBA RACINE 7/8
00003	REPARO EXT. GUINCHO 13500
00005	REPARO LANCA MENOR GUINCHO 13500
00006	REPARO GIRO GUINCHO 13500
00007	REPARO GARRA SUCATEIRA
00007314-11	REP. ELEVACAO / INCLINACAO MD-5000
00007339-11	REPARO
00007341-11	REPARO
00007343-11	REPARO
00007357-11	REP. SAPATA MD-5000
00007359-11	REP. GIRO MD-5000
00008	REPARO ELEVACAO 11500
00009	REPARO SAPATA DIANTEIRA 15500
00010	REPARO ELEVACAO 15500
00010087	REP.CIL.SAPATA 6100/6500/7300/8500
00010089	REPARO DE ELEV. MD 10000
00010090	REP. LANCA 10000
00010092	REPARO FREIO MD-8A
00010094	REPARO DIRECAO MD-8A
00010100	REP. GIRO MD 7300
00010101	REPARO ELEV. 7300/LANÇA 8A
00010102	REP. INCLINACAO MD. 7300
00010151	REPARO GIRO MD-8A
00010152	REP. ESTABILIZADOR MD-8A (40 X 140)
00010154	REPARO EXT.SAPATA MD-8A
00010250	REPARO EXT. SAPATA 8100/10000
00010309	REP. ELEV./ FLECHA 6100/10000
00010310	REPARO GIRO 6100
00010314	REP. INCLIN./ LANCA 6100
00010576	REPARO GIRO 6500
00010578	REPARO ELEVACAO 6500
00010580	REPARO INCLINACAO 6500
00010581	REPARO EXTENCAO 6500/8500/11500
00011	REPARO INCLINACAO 20500

Linha: MADAL

Código	Descrição
00011027	REPARO GIRO 10000
00012	CHEVRON DO REP. 30300300
00017126	REPARO SAPATA 6500/8500/11500
00017126-A	REPARO SAPATA TRAS. 20500/25500
00017188	REPARO ELEVACAO 8500
00023721	REPARO EXTENCAO 20500
00023722	REPARO ELEVACAO 20500
00023723	REPARO SAPATA DIANTEIRA 20500
00023738	REPARO INCLINACAO 11500
00023760	REPARO INCL 30506
00023764	REPARO INCLINACAO 8500
00023768	REPARO INCLINACAO 15500
00023769	REPARO EXTENCAO 15500/25500/30500
00300151	REPARO
00300153	REPARO
00310104	REPARO BOMBA RACINE 1.1/4
00310104-O	REP. BBA. RACINE C/ RET. (1.1/4) - ORIG.
00310105	REPARO
00320100	REPARO CIL. LAMINA (H: 1.5/8 C: 3.1/4)
00320102	REPARO
00320104	REPARO
00320106	REPARO
00320108	REPARO
00320110	REPARO
00320128	REPARO
00320130	REPARO
00320133	REPARO
00320135	REPARO
00320139	REPARO
00320144	REPARO
00320146	REPARO
00320148	REPARO
00320150	REPARO
00320151	REPARO
00320152	REPARO
00320153	REPARO
00320154	REPARO
20010114	REPARO BBA. HIDROVER (C/ JUNTA)
30300300	REPARO
30400301	REPARO
30400302	REPARO
30400304	REPARO
3210703	REPARO BOMBA RACINE 1.1/4
3210703-O	REP. BBA. RACINE C/ RET. (1.1/4) - ORIG
MD-20605	REPARO CIL. DA SAPATA
MD11605	REPARO CIL. INCLINAÇÃO
MD43607	REPARO DA LANCA E ELEVACAO

Linha: MARCHESAN

Código	Descrição
001	RETENTOR 1.1/4 DA BOMBA RACINE

Linha: MARCHESAN

Código	Descrição
001-O	RETENTOR 1.1/4 DA BOMBA RACINE - ORIG.
002	RET. BOMBA RACINE 7/8
003	REP. COM. RACINE 1/2 SIMPLES
004	REP. COM. RACINE 1/2 DUPLO
005	REPARO COMANDO RACINE 1/4 SIMPLES
006	REPARO COMANDO RACINE 1/4 DUPLO
007	REPARO COMANDO RACINE 3/8 SIMPLES
008	REPARO COMANDO RACINE 3/8 DUPLO
009	REP. COMANDO HIDROL 1/2"
010	REPARO BOMBA HIDROVER
011	RET. 25,00 X 47,00 X 10,00 BR-NBR REF.00266
012	REP.BBA.MARRUCI BHM200 3883/3874/3885/4596
0501030380	REPARO CIL. LAMINA TATU - (HASTE 38 M/M)
0501030381	REPARO CIL. LAMINA TATU - (HASTE 40M/M)
0501030382	REPARO CIL. LAMINA TATU - (HASTE 50 MM)
0501031083	REPARO CIL. LAMINA TATU - (HASTE 44 MM)
0501031253	REPARO CIL. LAMINA TATU - H: 2.1/2 C: 5
0501031552	REPARO CIL. LAMINA TATU - (44 MM) MODERNO
0501031553	REPARO
0501031554	REPARO
0501031794	REPARO
0501031795	REPARO
0501031796	REP. CIL. LAMINA TATU - H: 1.3/4 C: 3.3/8
0501031798	REPARO CIL. LAMINA TATU - H: 2" C: 5"
0501031799	REPARO CIL. LAMINA TATU - H: 2" C: 4"
0501031800	REPARO
0501031961	REPARO CIL. LAMINA TATU - H: 2" C: 5"
0501031979	REPARO
0501031980	REPARO CIL. LAMINA TATU - H: 2" FINO C: 3.3/8
0501031981	REPARO
0501032513	REPARO CIL. LAMINA TATU - H: 2.1/2 FINO C: 4.1/2
0501032666	REPARO
0501033655	REPARO
0501048054	REPARO
0503010009	RETENTOR
0503010017	RETENTOR BRG - NBR
0503010039	RASPADOR
0503010040	GAXETA
0503010041	ANEL
0503010042	ANEL
0503010043	GAXETA
0503010063	GAXETA
0503010075	RETENTOR
0503010142	REPARO BOMBA RACINE 1.1/4
0503010142-O	REP. BBA. RACINE C/ RET. (1.1/4) - ORIG.
0503010160	GAXETA
0503010161	ANEL
0503010162	ANEL
0503010163	RASPADOR
0503010168	GAXETA
0503010169	GAXETA
0503010170	GAXETA

Linha: MARCHESAN

Código	Descrição
0503010173	ANEL
0503010287	RASPADOR
0503010288	GAXETA
0503010289	ANEL
0503010327	RETENTOR MANCAL GRADE
0503010437	REP. COM. RACINE SIMPLES
0503010456	RETENTOR B - NBR
0503010552	GAXETA
0503010761	RASPADOR
0503010989	GAXETA
0503010990	GAXETA
0503010991	GAXETA
0503011047	RETENTOR
0503011143	RETENTOR
0503011427	RETENTOR
0503011890	GAXETA
0503012167	RETENTOR
0503012305	RETENTOR
0503012417	RETENTOR GY
0503012734	RETENTOR BR
9003030378	RETENTOR

Linha: MARISPAN

Código	Descrição
001	REPARO PISTAO LEVANTE 2 1/2 MARISPAN
002	REPARO PISTAO DESARME 3° MARISPAN

Linha: MASSEY FERGUSON

Código	Descrição
001	REPARO BBA.VICKERS DE ENGRENAGEM
002	RET. 25,00 X 47,00 X 10,00 BR-NBR REF.00266
0020486 R1	REPARO
0020547 R1	GAXETA BORR.CIL.FREIO - MF 610A680/750/9150/917
0020604-R1	RETENTOR DA CX. ACIONADORA - MF 9110/30/50/70
0020612-R1	ANEL RETENT.MANCAL DIANT. MF 680/9150/9170
0020687-R1	RETENTOR
0020755-R1	RETENTOR SEMI-EIXO DIANT. - MF 9150/9170
0020780 R1	ORING EIXO DIANT. MF 660/680/9150/9170
0020790	CARCACA
0020791 R1	RETENTOR CUBO DIANT.(ZF) - MF 9110/9170
0020792 R1	ANEL RASP.TRACAO DIANT. MF 680/9150/9170
0020812 R1	ORING DO CUBO DIANT. - ZF
0020850	RASPADOR CIL.DIR. MF 680/9150/9170
0020851 R1	GAXETA PU DO CIL. DIR. - MF 9150/9170/680
0020854 R1	ORING - MF 9150/9170/680
0020860 R1	ANEL DE VEDACAO DE NYLON - MF 9150/9170/680
0021428	RETENTOR
0021987 R1	RETENTOR (ZF) - MF 610A660/9150/9170
0022517 R1	RETENT.TAMPA REDUCAO FINAL - MF 265A297/610/2
0022518-R1	RETENTOR

Linha: MASSEY FERGUSON

Código	Descrição
0022604-X	RETENTOR
0023289 P1	ANEL
0024390-R1	REPARO DIR. HIDROST. - MF 86HS/750
0024985 R1	REPARO
0024986 R1	REPARO
0024988 R1	REPARO VALV. ALIVIO DE COM.TRAS. - MF 86R/750
0024989 R1	REPARO VALV. ALIVIO DE COM.TRAS. - MF 86R/750
0024996 R1	REPARO
0024998 R1	REPARO
0027536 R1	RETENTOR SEMI-EIXO DIANT. - MF 610A650 4X4
0027537-R1	RETENT.CARDAN DA TRACAO - MF 265/275/285/290...
0027539-R1	RETEN.SEMI-EIXO DIANT.ZF - MF 265/296/610A650
0028001 R1	REPARO
0033227	CARCACA DE PROTECAO DE ACO - (ZF) APL-345/350
0033548-R1	RETEN.CUBO RODA DIANT. ZF - MF 265-4/275-4/283-4
0033614-R1	RETENTOR CUBO DIANT. - MF 265/275
0033718-R1	ORING CARC.EIXO DIANT. MF 265A299/610A650
0034181-R1	REPARO BBA. COML. P-30
0034197 R1	REPARO DA DIRECAO - MF MX 3000
0034199 R1	REPARO
0034355 R	REP. BBA LAMINA HIDRODIN.40L CONICA/FREZ=RET
0034355 R - ESP	REP. BBA LAMINA HIDRODIN.40L CONICA/FREZ=RET
0034615 P1	GUIA
0035150 R1	REPARO
0036390-R1	RETENTOR - MF 660
0037090 R1	REPARO
0037091 R1	REPARO
0037092 R1	REPARO CIL. ESTABIL.TRAS. - MF MX 750 4X4
0037132 R1	REPARO
0037747 R1	REPARO CIL. HIDRAUL. - MF 250X
0037767 R1	REPARO 60MM CIL.LEV.TRAS. - MF 610A650 4X4
0038054-R1	REPARO DIR. (TRACAO ZF) - MF 265/275/283/290
0040009-R1	REPARO DA UNIDADE HIDROST.- MF 610 A 680
0040251 R1	REPARO
0040375 R1	REPARO
0040553 T1	REPARO
0040690 M1	RET. FLANGE ACION.E PINHAO DIFERENCIAL MF 26:
0040918 R1	RETEN.CARRARO SUPORTE CENTRAL - MF 265A292/
0040922-R1	ORING TRACAO DIANT. MF 275/283/290A299/5275.....
0040936-R1	RETENTOR CARRARO EIXO DIANT-MF 290/292/610A6
0040937-R1	ORING TRACAO DIANT. MF 275/283/290A299/5275.....
0040948-R1	RETEN. CARRARO SEMI-EIXO DIANT- MF 265A292/61
0040963-R1	RETENTOR CARRARO SEMI-EIXO DIANT MF 290/292/
0040965 R1	RETENT.CARRARO SUPORTE DIANT- MF 262A295/61
0040994-R1	RET.CARRARO CUBO RODA DIANT. - MF 265A292/610
0041057-R1	RETENT.CARRARO EIXO CARDAN - MF 265A292/610A
0041072-R1	REPARO CIL. DIR.CARRARO - MF 265/275/290
0042684-R1	ANEL BACK UP
0042685-R1	ORING NITRILICA
0042689-R1	ANEL BACK UP
0042693-R1	ORING NITRILICA
0042918 R1	REPARO LANCA DO LEV. TRAS. (PROF.) - MF 750 4X.

Linha: MASSEY FERGUSON

Código	Descrição
0042919 R1	REPARO CIL. LANCA DE PROFUNDIDADE - MF 750 4X
0043581 R1	REPARO
0043899	REPARO COMANDO TRAS. ALBURUS
0043900	REPARO DO COMANDO ALBARUS
0044077 R1	REPARO CIL. GIRO - MF 750X
0044160 R1	REPARO
0044635-R1	RETENTOR
0046543-R	REPARO CIL. DIRECAO
0047349 R1	REPARO
0047489 R1	REPARO
0047491 R1	REPARO DO CIL. HIDRAULICO - MF MX750
0047774	REPARO
0047789	REPARO
0048026 R1	REPARO
0048028-R1	REPARO
0048309 R1	RETENTOR K7 CUBO DIANT. - MF 680/9150/9170 4X4
0048832-R1	REPARO
0049043-T1	RASPADOR DE PU
0053826-R1	RETENTOR SEMI-EIXO DIANT. - MF 5300/5310/5320 4)
0053833 M1	RETENTOR DO SEMI EIXO TRAS. - MF 680 4X4
0053850-R1	RETENTOR K7 CARC. DIANT. - MF 5300/310/320 4X4
0053965-R1	RETENTOR SUPORTE EIXO DIANT. - MF 5300/310/320
0053971 R1	REPARO
0053974 R1	RETENTOR DO PINHAO - MF 5300/5310/5320
0053998 M1	ORING EIXO DIFERENCIAL MF 5300/5310/5320
0054000-R1	ORING EIXO DIANT. MF (VARIOS)
0054029-R1	ORING DO SEMI-EIXO - MF 5300/5310/5320
0056984-R1	REPARO
0056985-R1	REPARO
0057043-R1	REPARO
0058342-R1	REPARO
0058344-R1	REPARO
0058346	ANEL
0058392 R1	REPARO CORPO ADMISSAO
0058394R1	REPARO CORPO BRAÇO
0058400R1	REPARO CILINDRO SAPATA
0058402R1	REPARO CORPO SAIDA
0061219-T1	RETENTOR DA TRACAO DA MF 5275
0061229 R1	ORING NITRILICA
0061233 R1	REPARO CARRARO
0061235-R1	REPARO
0061304	RASPADOR C/ CARCACA DE ACO
0061342	RETENTOR CARRARO 118516
0062338-R1	RETENTOR CARRARO 126403 SEMI EIXO DIANT- MF
0064525	RETENTOR CARRARO 126403 SEMI-EIXO DIANT.
0064526-R1	ORING NITRILICA
0065255-R1	REPARO CIL. GIRO MF-750
0065261-R1	REPARO CIL. ESTABILIZ. MF-750
0065277-R1	REPARO DO GIRO MF-96/750
0065281-R1	REPARO LANCA LEV. E LANCA PROF. MF-96/750
0065285-R1	REPARO CIL. CAC. TRAS. MF-750
0065292-R1	REPARO CIL. INCLIN.CACAMBA DIANT. MF-96/750

Linha: MASSEY FERGUSON

Código	Descrição
0065308-R1	REPARO CIL. LEV.DIANT. MF-96/750
0065312-R1	REP.CIL.PROFUND. MF86-HS SEG. SERIE APOS 2003
0065316-R1	REP.CIL.LEVANTE MF86-HS SEG. SERIE APOS 2003
0065320-R1	REP.CIL.CAC. TRAS. MF86-HS SEG. SERIE APOS 200:
0152613	ANEL
0152623	ANEL
0190045 M1	COXIM TANQUE DIESEL - MF 50X/55X/65X/85X/95X/65
0190848 M1	ANEL PISTAO BBA. HIDRAULICA - MF 50X/55X/65X
0195467	RETENTOR TOMADA DE FORCA
0195470	ANEL
0195501	RETENTOR
0195503 M1	RETENT.EIXO PRINCIP. MF 50/55/65/85/95/235/265...
0195506 M1	RETENT.TOM.FORCA-MF 50/55/65/85/95/235/265.....
0195522 M1	ORING TOMADA FORCA MF 50/55/65/95/235/250.....
0195523 M1	RETENTOR ARVORE PRIMARIA - MF 50/55/235/250
0195561 M1	ORING DO HIDRAUL. - MF 50/55/65/85/95/235/250/....
0195562 M1	ORING DO HIDRAUL. - MF TODOS
0195565 M1	ORING DO EIXO HIDRAUL. - MF 50/55/65
0195630	ANEL
0195631	ANEL
0195632	ANEL
0195654	ANEL
0195677 M1	RETENTOR EXTERNO RODA TRAS. - MF 50X/235
0195678 M2	RETENTOR INTERNO RODA TRAS. - MF 50X/235
0195868	ANEL
0195869 M1	ORING BBA.HIDR.MF 50/65/85/95/235/265/275/290/2/6
0195874 M1	ESPIRAL TEFLON DO HIDRAUL.-MF 50/55/65/85/95/23:
0195876 M1	ORING DA BBA. HIDRAUL. - MF TODOS
0196030	ANEL
0196174	ANEL
0204824 M3	BUCHA
0259288 X1	ANEL
0306543	ANEL
0338855-X1	ORING DO CORPO DO FILTRO - MF-86R
0350230	ANEL
0359002 M1	ORING DO SISTEMA HIDRAULICO - MF TODOS
0359007	ANEL
0359008 X1	ANEL
0359100	ANEL
0359101	ANEL
0359102	ANEL
0359103 X1	ORING - MF 660/680
0359104	ANEL
0359105	ANEL
0359106	ANEL
0359107	ANEL
0359108	ANEL
0359109	ANEL
0359110	ANEL
0359111	ANEL
0359112	ANEL
0359113	ANEL

Linha: MASSEY FERGUSON

Código	Descrição
0359114	ANEL
0359115	ANEL
0359116	ANEL
0359117	ANEL
0359118	ANEL
0359121	ANEL
0359122	ANEL
0359123	ANEL
0359124	NEL
0359128	ANEL
0359136 M1	ORING DO EIXO HIDRAUL. - MF TODOS LINHA X/200
0359181 X1	ANEL
0359188 X1	ANEL
0359228	ANEL
0359229	ANEL
0359231	ANEL
0359232	ANEL
0359233	ANEL
0359234	ANEL
0359235	ANEL
0359236	ANEL
0359284	ANEL
0359301 X1	ORING NITRILICA
0359305 X1	ORING
0363549	ANEL
0363855	ANEL
0363888	ANEL
0364101 X1	ORING PISTAO HIDR.TRAS. - MF 265/275/283/660
0364102	ANEL
0364184	ANEL
0364281 X1	ORING DO QUADRANTE DO HIDRAULICO - MF TODO:
0364454	ANEL
0364525	ANEL
0364776	ANEL
0364777	ANEL
0364784 X1	ORING DA CAIXA DE CAMBIO - MF TODOS
0365374	ANEL
0365513	ANEL
0365583	ANEL
0365801	ANEL
0365802	ANEL
0366124	ANEL
0366130 X1	ANEL
0366433	ANEL
0366434	ANEL
0366525	ANEL
0366544	ANEL
0366616	ANEL
0366617	ANEL
0366701 X1	ANEL
0366796	ANEL
0366798 X1	ORING NITRILICA

Linha: MASSEY FERGUSON

Código	Descrição
0366799 X1	ARRUELA TEFLON
0367178	ANEL
0367906	ANEL
0367972	ANEL
0367974	ORING NITRILICA
0377497 X1	ESPIRAL DE TEFLON - MF LINHA 200
0377502 X1	ORING DO HIDR.TRAS. - MF 250XA299/630/650/660
0377543 X1	ARR.TEFL.BBA.HIDR.TRAS. - MF 250A299/630/650/660
0378232 X1	ANEL
0391841X1	ANEL
04017440000	ORING VITON
0417355	RETENTOR
0488901 M1	RETENTOR CX. DIR. TRW 50/55/65
0516575 M91	JOGO ANEIS LEV.HIDR. - MF 95X/265/285/290/2/5/6
0533183 M1	CARCACA
072560 TI	RETENTOR
0748328 M1	ANEL QUADRADO
0762026 M1	ORING VED.HIDR. - MF 50/55/65/85/95/235/265/275...
0762191	ANEL
0828724 M1	BUCHA DA FLANGE - MF 65R/86HD/750
0830741 M91	JOGO ANEIS PISTAO DO HIDRAUL.- MF 50X/55X/65X
0830979 M92	REPARO TORQUE REVERSOMATIC MF 65R/86/275R/;
0831145 M1	RETENTOR
0831196	ANEL
0831245 M1	RASPADOR C/ CARCACA DE ACO
0831418 M1	ANEL
0831452 M1	ORING NITRILICA
0831495 M1	ORING DO CJTO. EMBREAGEM MF 265/275/660
0831497	ORING NITRILICA
0831519 M1	ORING BBA.HIDR.-MF 50/55/65/85/95/235/265/275.....
0831527 M1	ORING DA BBA. DIR. MF 290/630/650
0831528	ANEL
0831533 M1	ORING DA BBA. HIDRAULICA MF TODOS
0831617 M1	ORING NITRILICA
0831645 M1	RETENT.RODA TRAS. INTERNO (195678) - MF 50/235
0831702	ANEL
0831721	ANEL
0831722	ANEL
0831907 M1	ORING DO SIST. HIDRAULICO MF LINHA X
0832038	ANEL
0832650 M1	ORING DA TRANSMISSAO MF 290
0832837	ANEL
0832845	ANEL
0834216 M1	RETENTOR TOM.FORCA MF 65A75/90A/235
0834220	RETENTOR
0834474 M1	RETENTOR
0835024	ORING NITRILICA
0835025 M1	ORING NITRILICA
0835126	ANEL
0835130	ANEL
0835606 M91	REPARO BBA DIR. CESSNA - WARNER MOTIVE
0835628 M91	REPARO

Linha: MASSEY FERGUSON

Código	Descrição
0844422-V M1	RETENTOR BBA. DE TORQUE DA MF 65X - VITON
0851134	ANEL
0851138 M1	ORING NITRILICA
0851145	ANEL
0851147	ANEL
0851150	ANEL
0851258 M1	ORING - MF 250A299/610A680
0852140	ANEL
0882261 M1	RETEN. CUBO RODA - MF 85/95/270/275/285/290/292..
0883935 M1	RETENTOR ARVORE PRIMARIA CX CAMBIO MF 50 A :
0886089 M1	ORING DA MORINGA DO CAMBIO MF 50/55/65/85/95...
0894307 M91	RETENTOR
0894763 M1	RET.RED.FINAL-MF 55/65/85/95/....ANTIGOS E 50XA29
0894765	RETENTOR
0897242 M1	RETEN.CUBO DIANT.MF 50/55/65/235/250/265/270/275
0897493 M1	ANEL PIST.BBA.HIDR.-MF 50/55/65/85/235/250/250X...
0897597 M91	JOGO ANEIS PIST.HIDR.MF 50/55/65/235/250/265.....
0897702 M1	RETENTOR
0938294 R91	RETENTOR
0978502 M1	RASPADOR
0978503	GAXETA
0981127 M2	ANEL
0981141 M1	ANEL
1000000	REPARO
1000543	ANEL
1000546	ANEL
1000551	ANEL
1000557	ANEL
1000578	ANEL
1001464	ANEL
1001465	ANEL
1001467	ANEL
1001489 M1	ORING DO TIRANTE - MF 250X A 299
1001833 M1	ORING DO CONTROLE DE PRESSAO - MF 250 A 299
1003051	ANEL
1004234	ANEL
1004633 M1	ORING CAMBIO TOM. FORCA - MF 50/55/65/85/95.....
1004636	ANEL
1004637	ANEL
1004637 M1	ORING NITRILICA
1004648	ANEL
1006240	ANEL
1006335	ANEL
1006336 M1	ORING DA POLIA DA TOMADA FORCA - MF 290
1007240 M1	ORING DA BBA. HIDRAUL. MF 250A299/630/650
1007241	ANEL
1007242	ANEL
1009654	ANEL
1009659	ANEL
1013166	RETENTOR SILICONE
1031685 M1	ANEL X RING BORR. 94,0 X 106,5 X 6,3
1031686 M1	ARRUELA

Linha: MASSEY FERGUSON

Código	Descrição
1031689 M1	RETENTOR
1094155 M1	ANEL BUJAO DRENO DO FILTRO - MF TODOS
117522555100	REPARO
1420110 M3	REPARO
1420492	ANEL
1420495	ANEL
1420929 M1	GUIA
1420970	REPARO BBA. DE OLEO DO CIL. DA LAMINA MF-400
1421094	ANEL QUADR. BORRACHA
1422098	REPARO VALV.COMANDO CIL.LAM.E ESCARIFIC. MF-
1428162	ANEL
1435940	REPARO
1440755 X1	ANEL
1440889 X1	ORING NITRILICA
1441115	ANEL
1441118 X1	ANEL
1441123	ANEL
1441177	JOGO GAXETA
1441231 X1	ORING NITRILICA
1441271 X1	ORING CX.DE ACIONAMENTO - MF 265 A 299 / 650
1441435	ANEL
1441529	ANEL
1441613	ANEL
1441635 X1	ANEL
1441639 X1	ORING NITRILICA
1441708	ANEL
1441779 X1	ORING NITRILICA
1441837 X1	ORING NITRILICA
1442219	ANEL
1442621 X1	ANEL
1444736 X1	RETENTOR DO VOLANTE MF F.500B
1444817-X1	ORING VITON
1447691 M1	RETENTOR ARVORE MANIVELAS TRASEIRAS
1483558 M1	RETENTOR
1487082 M1	ORING DA REDUCAO FINAL EIXO TRAS. - MF 295/6/7/
1487083 M1	RET. CUBO TRAS. - MF 296/297
1487084 M1	RETENTOR VITON
1489808 M91	REPARO PISTAO DIR. MF 296
1492434 M1	REPARO
1493867	REPARO BBA. DIR. MF-400
1493886	REPARO CIL. LEV. LAMINA MF-3366 E MF-400
1502176	ANEL
1503904	ANEL
1504212	ANEL
1504788	ANEL
1506223	ANEL
1606502 M94	REPARO
1606532 M94	REPARO
1606583 M93	REPARO CIL. LEV. MF-250
1606737 M92	REPARO
1606806 M91	REPARO
1607217 M91	REPARO

Linha: MASSEY FERGUSON

Código	Descrição
1607427 M91	REPARO
1648858 M1	RETENTOR DA RODA - MF 290/292/295/296/297/299
1648861 M1	ARRUELA ESP. PU
1691306 M1	ANEL VEDADOR DA REVERSAO MF 86R/290/750
1691368 M1	RETENTOR
1693932 M91	REPARO
1723902M1	RETENTOR
1749591 M91	REPARO
1754392 M1	ORING DO REVERSOMATIC - MF 86R/252/750
1754394 M1	ANEL DO TORQUE - MF 65R/86/275R/290R
1754395 M1	ANEL SEGM. DO TORQUE MF 65R/86/275R/290R
1754402 M1	ANEL DO TORQUE MF 65R/86/275R/290R
1754428 M1	ANEL QUADR. BORR. (JUNTA DO TORQUE)
1754435 M1	ANEL DA TAMPA DE TORQUE MF 86R
1754521 M1	ORING DA REVERSAO - MF 65R / 86R
1754525 M1	ANEL DA REVERSAO MF 65R / 86R
1754634 M1	JUNTA DA CARC. TRANSMISSAO - MF 65R / 86R
1754835 M1	RETENTOR CARC. TRANSM. - MF 65R/86R
1810039 M91	REPARO CIL. HIDRAULICO - MF 65R/95X/250/252
1810046 M91	REPARO
1810048 M91	REPARO
1810050 M91	REPARO
1810052 M92	REPARO CIL. CACAMBA - MF 65R
1810054 M92	REPARO CIL. ESTABILIZADOR - MF 65R
1810055 M91	REPARO
1810056 M92	REPARO CIL. CACAMBA - MF 65R
1810065 M92	REP.CIL. ATUADOR CESSNA - GIRO - MF 65R
1810252 M92	REPARO CIL. LEVANTE - MF 65R
1810293 M91	REPARO CIL.DA LANCA DO LEVANTE - MF 65R
1810417 M91	REPARO
1810440 M91	REPARO VALV.COMANDO TRAS. - MF 65R/86R
1810496 M91	REPARO CIL. LANCA DE PROFUNDIDADE - MF 65R
1810503 M92	REPARO DIR. DANFOSS
1810509 M91	REPARO BBA. DIR. (PLESSEY) - MF 85X/275A290
1810680 M92	REPARO
1810760 M91	REP.BBA.DIR.VENTURI/SUNDSTRAND - MF 86HS/750
1810761 M91	REPARO
1810839 M92	REPARO
1810886 M91	REPARO
1810917 M94	REPARO
1844054 M1	GUIA
1844056 M1	RASPADOR ESP. DE PU
1850519 M1	RASPADOR C/ CARCACA DE ACO
1860011 M1	RETEN.EIXO PRIMARIO E TOM.FORCA-MF 55A85/235
1860838 M2	ORING DA VED. DO DIFERENCAL - MF 265A296/65R/8
1860867 M3	RETENTOR DA FLANGE TOM. FORCA - MF 50/55/85/2:
1860954 M1	RETENTOR DUPLO EIXO TRAS.FREIO UMIDO - MF 27
1860959 M1	GUARDA PO DA HASTE DO FREIO - MF 235A299
1868742 M1	ORING NITRILICA
1870225 M1	BUCHA EIXO CONTROLE POSICAO - MF 235A299/250
1870810 M1	ARRUELA NITRILICA
1870849 M1	ANEL DO REP.CAMARA HIDR. MF 250XA299/630/650/6

Linha: MASSEY FERGUSON

Código	Descrição
1870858 M1	JUNTA DE BORRACHA
1870859 M1	ANEL RETENTOR DA REVERSAO MF 86/630/640/650
1883050 M1	GAXETA
2000000	REPARO
2414111 M1	RETENTOR
2415361	RETENTOR
2415391 M1	RETENTOR
2415745 M1	ANEL TAMPA DISTRIBUICAO - PERKINS 4203/D4203
2528201 K1	VEDADOR PISTAO HIDR. - MF 235/265/290
2710068 M91	REPARO CIL. HIDR. DIRECAO - MF 65R
2710132 M91	REPARO CIL.VARIADOR DA TRACAO - MF TODOS
2710143 M1	BUCHA COLUNA DIR. - MF 50XA65X/65R
2710227 M1	GUARDA PO TERMINAL DIR. - MF TODOS LINHA X - 2
2710383 M1	RETENTOR DA BBA. BOSCH - (EIXO 17 MM)
2710385 M91	REPARO CIL. DIR. - MF 65R/85A235/75A295
2710386 M91	REPARO CIL.HIDR.DA DIR. - MF 65R/85A235/270A290
2710391 M1	RETENTOR CX. DIR. - MF 50A65/235A290
2710623 M1	ROLDANA - MF TODOS
2710632 M91	REP. ROTACAO LEVANTE MOLINETE
2710636 M91	REP. SETOR HIDROST.CHARLIN MF-310/310A
2710647 M91	REPARO
2710649 M91	REPARO COM. DIANT. - 3 ESTAGIOS
2710650 M91	REPARO
2710651 M91	REPARO
2710674 M91	REPARO
2710680 M91	REPARO PISTAO CIL. BATEDOR
2710681 M91	REPARO CIL. DIR. MF-310
2710803 M91	VALV.FILTRO AR SECO-MF 235/265/275/290/2/5/6/9/28
2710889 M91	REPARO DO LEVANTE DA CACAMBA - MF 86R
2710899 M91	REPARO CIL.INCLIN. DA CACAMBA - MF 86R
2710979 M91	REPARO BBA. BOSCH SIMPLES - MF 5275/5285/5290
2710979 M91-O	REPARO BBA.BOSCH SIMPLES - C/ RETENTOR VITOI
2710979-M	REP.BBA.BOSCH MODERNO - (C/ ANEL QUADR.FINO)
2710983 M1	GAXETA BORR.RETENTORA CIL. LEV. - MF 65R/86R
2710991 M91	REPARO LANCA DO LEV. (RACINE) - MF 65R/86R
2710992 M91	REP. LANCA PROF. RACINE MF-65
2730750 M1	REPARO COM. VALV. (RACINE) - MF 86R
2730760 M1	REPARO BBA. RACINE EIXO 7/8" - MF VARIOS
2730774 M92	REPARO
2730800 M91	REP. CIL. ESTABIL. (RACINE) - MF 65R/86R
2730815 M91	REP. CIL.CACAMBA TRAS. RACINE MF65
2730905 M91	REPARO
2730910 M91	BUCHA ROTATORA DIR.HIDROST.- MF 235/265/275/28
2730948 M1	REPARO
2730954 M91	REPARO DIR. (S/ TRACAO) - MF 85X/235/275A299
2730967 M91	REPARO CILINDRO MOLINETE
2801157 M1	RETENTOR DUPLO EIXO TRAS. MF 55X A 95X / 250A2
2801619 M1	RETENTOR FREIO RODA TRAS. - MF 55XA95X/250A2
2803834 M1	RETENTOR
2834566 M2	RETENTOR
3007020 X1	ORING DA CAPA DA TRANSM. AUTOM. - MF 86R
3009856	RETENTOR

Linha: MASSEY FERGUSON

Código	Descrição
3019959 X1	RETENTOR AGBC - NBR (GIRO)
3019960 X1	RETENTOR K7 190,00 X 220,00 X 16/18,00 AGBB-NBR
3098291 M1	RETENTOR
3100439 M91	REPARO
3146951 M1	RETENTOR
3148108 M1	COXIM TANQUE COMBUSTIVEL - MF 235A290/86
3148109 M1	COXIM
3149300 M92	REP.HIDROST.VENTURI (BOSCH 90250433)-MF 265A2
3175212 M1	REPARO BBA. DIR. - MF 275 A 296
3175218 M91	REPARO
3175225 M1	GUIA
3175248 M1	BUCHA BORR. DIR. HIDROST. - 41,7 MM ALTURA
3175311 M1	BUCHA BORR. DIR. HIDROST. - 40,00 MM ALTURA
3175319 M91	REP. PISTAO PLATAF. C/ COLAR MF 3640-5650
3175319 S/COLAR	REP. PISTAO PLATAF. S/ COLAR MF 3640-5650
3175412 M91	REPARO VALV. CIL. DIR.- MF 85X/95X/270/275/285/290
3175435 M1	RETENTOR
3175455 M91	REPARO CIL. HIDROSTATICO - MF 296
3175458 M91	REPARO BBA.DIRECAO - MF 275/290/295//86
3175635 M91	REPARO
3175636 M91	REPARO PISTAO DIR.
3175948 M91	REPARO
3176146 M91	REP.CIL. LANCA DO LEVANTE (RACINE) - MF 86/65R
3176154 M91	REPARO CIL. GIRO - MF 86/65R
3176155 M91	REPARO CIL. ESTABILIZADOR - MF 86/65R
3176160 M91	REP. CIL. CAC. TRAS. - MF 86/65R
3176161 M91	REP.CIL. LANCA PROFUNDIDADE - MF 65R/86
3176162 M91	REP. LANCA DO LEVANTE (RACINE) - MF 86/65R
3176202 M1	ANEL BUCHA CX ACION.EIXO DIANT MF 265A299/610
3176203-B	ANEL BORR.CX ACION.EIXO DIANT. MF 265A299/610/
3176203-S	ANEL SILIC.CX ACION.EIXO DIANT. MF 265A299/610/6
3176203-V	ANEL VITON CX ACION.EIXO DIAN. MF 265A299/610AI
3176216 M1	RETENTOR
3176217 M1	VEDADOR DE PU - EIXO DIANT. ZF (APL-345/350)
3176257 M1	ORING NITRILICA - MF 265A299/610A650
3176264 M1	RETENTOR SEMI-EIXO TRACAO DIANT. - MF 265A299
3176269 M1	ANEL CX.ACION.EIXO DIANT. MF 265A299/610A650 4)
3176311 M1	CAPA PONTA EIXO DIANT. - MF 265A299
3176312 M1	ORING TAMPA EIXO DIANT. MF 265A299
3176323 M1	RETENTOR SEMI-EIXO TRACAO - MF 265A299
3176327 M1	BUCHA ACO - MF 265/275/290/292/295/296/299
3176328 M1	RETENTOR CUBO DIANT. - MF 265A299
3176329 M1	ANEL EIXO DIANT. MF 265A299
3176331 M1	ORING CX. REDUCAO DA TRACAO - MF 265A299/610/
3176378 M91	REP.CIL.DIR. - MF 265A299/610A650 4X4
3176409 M1	REPARO DA VALV. DIRECIONAL - MF 265/275/290/283
3176420 M91	REPARO DO COM. HIDROVER - MF TODOS
3176421 M91	REPARO COM. CENTRAL HIDROVER - MF TODOS
3176423 M91	REPARO DO COM. HIDROVER - MF TODOS
3176441 M91	REPARO VALV. DISTRIB. HIDR. TRAS. - MF TODOS
3176446 M91	REPARO
3176449 M91	REPARO COM. HIDRAULICO - MF TODOS

Linha: MASSEY FERGUSON

Código	Descrição
3176453 M1	ANEL
3176477 M1	REPARO CIL. DIR. - MF 295 E 296
3176554 M1	BUCHA BORR. DIR. HIDROST. - 48,5 MM ALTURA
3176566 M91	REPARO
3176568 M91	REPARO DO CIL. AUXILIAR - MF 290 A 299
3176602 M91	REPARO DO HIDRAUL.- MF 235/250/265/270/275/283...
3176603 M91	REPARO BBA. HIDR. PRINCIPAL - MF TODOS
3176605 M91	REPARO (ANEIS HIDRAUL.) - MF 50X/55X/65X/85X
3176638 M91	REPARO
3176661 M91	REPARO
3176662 M91	REPARO COM. HIDR. TRAS. - MF 86R
3176678 M91	REPARO
3176680 M91	REPARO
3176693 M91	REPARO
3176839 M91	REPARO CIL. ESTABILIZADOR (DHB) - MF 86/65R
3176849 M91	REP. BBA. DIR. BOSCH DUPLA - MF 292/95/96/97/99
3176849 M91-O	REP.BBA. BOSCH DUPLA - C/ RETS. ORIGINAIS
3176852 M1	ORING FILTRO HIDR.TRAS. - MF 86R/750/290A299
3176854 M1	ANEL
3225646 M1	RETENTOR
3226449 M1	RETENTOR EIXO ACION. BBA. INJET. MF 3640/5650
3319350 M1	ANEL
3409619 M1	RETENTOR
3412140 M1	ORING PISTAO HIDR.TRAS. - MF LINHA 200
3412141 M1	ORING PISTAO HIDR.TRAS. - MF LINHA 200
3412379 M1	VEDADOR PISTAO HIDR. - MF 235/265/290
3412380 M1	VEDADOR PISTAO HIDR. - MF 265/290A299
3428064 M1	RETENTOR
3429815 M1	RETENTOR RODA
3443433 M93	REPARO
3468632M1	ANEL QUADR. BORRACHA
3473789 M1	ANEL
3475332 M1	RETENTOR SEMI-EIXO DIANT. - MF 750 4X4
3475531 M1	RETENTOR CARRARO PIVO DIANT. - MF 750 4X4
3475534 M1	RETENTOR CARRARO EIXO DIANT. - MF 750 4X4
3475598-R1	RETENTOR CARRARO 126390 CUBO RODA DIANT.
3484807 M91	REPARO
3498014 M91	REPARO
3585571 M1	ANEL RASP.CIL.DIR. - MF 265A299
3587946 M1	RETENTOR CARDAN DIANT. - MF 265A299/610A650
3588108 M1	ANEL TAMPA EIXO DIANT. MF 265A299
3588109 M1	CAPA PONTA EIXO DIANT. - MF 265A299
3588153 M1	GAXETA
3591098 M91	REPARO
3591148 M91	REPARO
3599005 M1	RETEN.TOM.FORCA MF 250X/265/275/283/290/92/99...
3603110 M91	REP. DIR. HIDROST. (HGA) - C/ BUCHA 52 MM ALT.
3603111 M92	REP. DIR. HIDROST. (HGA) - C/ BUCHA 41,7 MM ALT.
3603236 M1	RETENTOR EIXO DIANT. - MF 265A299 4X4
3603238 M1	ANEL
3603496 M91	REP.ENGATE RAPIDO (1/2)-MF 265/275/283/285/290....
3603628 M91	REP. DIR. HIDROST. (HGA) - C/ BUCHA 52 MM ALT.

Linha: MASSEY FERGUSON

Código	Descrição
3603675 M91	ROLDANA DO ASSENTO - MF TODOS
3603796 M91	REPARO
3603810 M91	REPARO
3603811 M91	REPARO
3603812	REPARO
3603836 M91	REPARO
3603952 M91	REPARO BOMBA BOSCH DUPLA
3604011M1	ANEL
3604305 M91	REPARO CIL. DIR. CARRARO
3604366 M1	RETENTOR VITON
3604378 M1	RETENTOR VITON
3604379 M1	RETENTOR VITON
3604913 Z	REPARO CILINDRO DIRECAO 4 X 4
3611135 M1	RETEN.TOM.FORCA MF 250X/265/275/283/290/92/99...
3612141 M1	ANEL DE TEFLON (CORTADO)
3624889 M91	REPARO
3638640 M1	RASPADOR DE SILICONE
3699801 M1	RET. EIXO TOM. FORCA - MF 265A292/610A680
3699802 M1	RETENTOR CX. ACIONAM. TRACAO - MF 250X/265/27
3760819 M1	ORING NITRILICA
3772942-XX	REPARO ENGATE RAPIDO
3801428 M1	RETENTOR VITON
3807876 M1	ANEL
3811106 X1	ORING NITRILICA
3902550 M1	ANEL VITON
391841X1	ANEL
4222507 M1	ANEL ESPECIAL
4222547 M1	ANEL ESPECIAL
45110015	REPARO
45120001	REPARO
45409700	RETENTOR
45479400	GUARDA PO
49070027	ARRUELA EMBORRACHADA
5121471	RETENTOR
564592-R91	RETENTOR
6200598 M91	REPARO
6201714	COXIM
6210008 M1	ANEL 130,00 X 5,00
6239085M1	RETENTOR K7
6267793 M91	REPARO
70590003	ANEL DO COPO VIDRO - PERKINS (TODOS)
70730016 M1	RETENTOR
70730017	RETENTOR
70730030	RETENTOR
70730031	RETENTOR
70730036 M1	RETENTOR
70730043	RETENTOR
70997005	ANEL FILTRO COMBUSTIVEL - PERKINS - CBT
71322827	BUCHA DE TEFLON
71353830	RETENTOR
71353831	RETENTOR
71370137	REPARO

Linha: MASSEY FERGUSON

Código	Descrição
832463M1	RETENTOR
904960640782	RET. POLIA DIANT. MOTOR M.W.M
MF-100	REPARO
MF-100-TC	REPARO
MF-200	REPARO
MF-200-TC	REPARO

Linha: METASA

Código	Descrição
60205700	REPARO
60206100	REPARO
78.10.26.85	RET. 60,00 X 90,00 X 8,00 BRG REF.02685

Linha: MOTOCANA

Código	Descrição
001	REPARO COM. BOSCH 6 ELEMENTOS
002	REP. COM. BOSCH 1 ELEMENTO
003	REPARO COM. RACINE 6 ELEMENTOS
004	REPARO BOMBA BOSCH
005	REPARO BOMBA RACINE 1.1/4
006	REPARO BOMBA HIDRAQUIP
007	REP. BBA. COML. P-30 (RET. VITON)
007-A	REP. BBA. COML. P-30 (RET. BORR)
008	REP. BBA. COML. P-50 (RET. BORR)
008-A	REP. BBA. COML. P-50 (RET. VITON)
009	REPARO ESTABILIZADOR DA SUCATEIRA SM-80
010	REP. BBA COML P-30 S/ BRONZES (RET. VITON)
010-A	REP. BBA. P-30 - S/ BRONZE C/ RET. BORR.
011	REP. BBA COML. P-50 S/ BRONZES
012	RETENTOR BBA COML. P-30 - VITON
012-A	RETENTOR BBA. COML. P-30 - BORRACHA
013	RETENTOR BBA COML. P-50 - (BORR.)
013-A	RETENTOR BBA COML. P-50 - (VITON.)
014	REP. COM. VICKERS
015	REP. COM. COMERCIAL
016	REP. COM. PARKER
017	REPARO COM. HIDROVER 1/2"
018	REPARO MOTOR TRW
019	REPARO COM. HIDROVER 3/8 SIMPLES
020	REPARO COM. HIDROVER 3/8 DUPLO
021	REPARO VALVULA ALIVIO RACINE 1/2
022	REPARO COLHED. DE CANA HASTE DE 2.1/2"
023	REPARO COLHEDEIRA DE CANA 2"
17040054	ANEL
17040107	ANEL
2563-263	REPARO TELESCOPICO 6060
2633-263	REPARO LANCA FLEX 6060
27000304	REPARO
27000305	REPARO
27000306	REPARO

Linha: MOTOCANA

Código	Descrição
27000307	REPARO
27000444	REPARO VALVULA UNID HIDRAULICA SONDA
27270070	REPARO CILINDRO GIRO FLORESTAL
37270008	REPARO CIL. RASTELO CM50P S2000
37270049	REPARO CIL. GARRA - CM 100 P
37270070	REPARO TELESCOPICO MK-12000
37270095	REPARO CILINDRO MK-12000 (150 MM)
37270109	REPARO CIL. GARRA (2.1/2 X 1.1/2)
37270110	REPARO CILINDRO FLEXA - 2008
37270111	REPARO CILINDRO LANCA - 2008
50098	ANEL
50099	ANEL
50168	BUCHA 2"1/2 TEFLON
50169	BASE
50170L	GAXETA 2"1/2 LONA
50172	RETENTOR
50173	ANEL
50194	BUCHA 2" TEFLON
50195	BASE DE NYLON
50196L	GAXETA 2" LONA
50201	ANEL
50202	ANEL
50203	VEDADOR 3"1/16
50230	ANEL
50261	VEDADOR 4"
50262	ANEL
50267	BUCHA 1.1/2" TEFLON
50269	BASE DE NYLON
50270L	GAXETA 1.1/2" LONA
50271	RETENTOR
50456	BUCHA 1"1/4 TEFLON
50457L	GAXETA 1"1/4 LONA
50458	BASE
50460	RETENTOR
50594	REPARO
51131	RETENTOR
51398	ORING NITRILICA
51500L	REP. FLECHA V LONA
51530L	REP. GIRATORIA V LONA
51541L	REP. DIRECAO V LONA
51552L	REP. GARRA V LONA
51567L	REP. RASTELO V LONA
52762L	REP. LANCA V LONA
55625	REP. LANCA
55637	REP. FLECHA
55646	REP. DIRECAO
55663	REP. RASTELO
55669	REP. GIRO MOD. CM-50PS-600 4 X 2
55673	REP. GARRA
55847	GAXETA
55851	RASPADOR
55857	GAXETA

Linha: MTOCANA

Código	Descrição
55858	RASPADOR
55884	GAXETA
55885	RASPADOR
55897	GAXETA
55899	RASPADOR
55950	REPARO
55970	REPARO
55980	REPARO
56580	REPARO
56781	REPARO
56783	GAXETA
56786	GAXETA
56885	REPARO
57860	REPARO
57997	REPARO
58124	ANEL
58304	REPARO
58705	REPARO
59054	REPARO
59068	GRADE
59900	REPARO
60176	REPARO
60214	REPARO
60228	REPARO
60233	REPARO
60256	REPARO CIL. FLECHA (4 POLEG.) - CM 50P
60262	REPARO CIL. GIRO (4 POLEG.) - CM 50P
60270	REPARO CIL. GARRA (3 POLEG.) - CM 50P
60272	REPARO CIL. DIRECAO (3 POLEG.) - CM 50P
60280	REPARO CIL. LANCA (4 POLEG.) - CM 50P
60288	REPARO
60336	REPARO
60400	REP. CIL. RASTELO
60633	REP. CIL. FLECHA LONGA (4 POLEG.) - CM 50P
60663	REPARO LANCA LONGA MODERNA
60770	REP. CIL. GIRO C/ AMORT. (4 POLEG.) - CM 50P
61056	REPARO
61252	REPARO
61253	REPARO
61254	REPARO
61255	REPARO
61780	REPARO
61792	REPARO
61855	REPARO BOMBA HIDRAQUIP
62275	ANEL DE SEGMENTO DE ACO
62498	REPARO
62499	REPARO
62599	REP. CIL. GIRO C/ AMORT. (5 POLEG.)
62599-B	REP. CIL. GIRO SEM AMORT. (5 POLEG.)
64515	GUIA
64516	GUIA
64517	GUIA

Linha: MTOCANA

Código	Descrição
64518	AGEL GUIA
64519	GUIA
64520	GUIA
64521	GUIA
64719	GUIA
65460	REPARO
66045	REPARO CIL. LANCA TELESCOPICA
66276	REPARO
66515	REPARO CIL. RASTELO - 50PS 600
66599	REPARO
67515	REPARO
67520	REPARO CIL. FLECHA - 50PS 600
67530	REP.CIL. LANCA (P/ FLECHA LONGA) - 50PS 600
67535	REPARO CIL.GIRO (C/ AMORT.) - 50PS 600 (COMPLET
67535-B	REPARO CIL.GIRO - 50PS 600 (S/ANEIS SEGM.)
67555	REPARO DA GARRA DA 800 E 1200
81000	REPARO
81100	REPARO
81200	REPARO
81300	REPARO
81400	REPARO
81500	REPARO
81780021	REPARO CIL. HIDR. 5 POLEG.
81780030	REPARO
81780030-B	REPARO S/ ANEIS DE SEGMENTO
81780034	REP. CIL. LANCA TELESCOPICA - CM 50 FL
81780035	REPARO
81780036	REPARO
81780127	REPARO
81780128	REPARO
81780235	REPARO CIL. RASTELO - CM 50P/S800 ANO 97
81780236	REPARO CIL. GARRA (2 POLEG.) - CM 50P S2000
81780237	REPARO CIL. LANCA (3.1/2) - CM 50P SUPER 2000
81780238	REPARO CIL. FLECHA (3.1/2) - CM 50P SUPER 2000
81780239	REP.CIL.GIRO MASTRO 4 POL.- CM 50P SUPER 2000
81780239-1	REPARO GIRO 4" SUPER 2000- C/ ANEIS SEGM.
81780305	REP. CIL. GIRO (4.1/2 X 2) - CM 50P S3000
V-116283	REPARO
V-118150	REPARO CILINDRO DA FACA

Linha: NEW HOLLAND

Código	Descrição
001	RET. 25,00 X 47,00 X 10,00 BR-NBR REF.00266
10003015	ORING NITRILICA
104154	ORING NITRILICA
1110118	ORING NITRILICA
1114615	REPARO
114010	ORING VITON
1140104	ORING VITON
1157254	ORING NBR-90
1189321	ORING NITRILICA

Linha: NEW HOLLAND

Código	Descrição
1310154	REPARO
1388847	GAXETA ESP. PU
1445929	RETENTOR BRF
1499447	RASPADOR DE NYLON
1534623-C1	REPARO
1542879-C1	REPARO PARCIAL (HASTE) DO CIL. ELEV. W-130
1595412	RASPADOR DE NYLON
1613108	REPARO
1668634	REPARO
1709823	ORING NITRILICA
1725418	ARRUELA PU
1725419	ARRUELA PU
1868349	ARRUELA DE TEFLON
1930955	REPARO
204154	ORING NITRILICA
2410138	REPARO
2445Z736	CJTO. DE ANEIS
2446U346S5	ANEL
2494295	CONJTO. DE ANEIS
251138	ANEL VED. FILTRO BANHO A OLEO - 4600 A 6600
25202831	REPARO
25202832	REPARO
254121	RETENTOR
271421	ORING NBR-90
30357082	REPARO
360982-A1	REPARO CIL. ELEVACAO DA W-130
360987-A1	REPARO CIL. DIRECAO DA W-130
365512	RET. CAPA SECA C 8040/8055 / T D F
381101-A1	REPARO CIL. CACAMBA W-130
455025	ORING
465228	REPARO MOLINETE DIREITO 4040-5050
465359	REP. BOMBA BOSCH 4040
465359-O	REP. BOMBA BOSCH 4040 - C/ RET. ORIG.
465384	REP. PLATAFORMA 4040/5050
465386	REP. DA DESCARGA 4040/5050
465509	REP.DIR.CLAYSON NOVO 1530/4040/5050
465580	REP. MOLINETE ESQ. 4040-8040-8055
466336	REPARO PISTAO DIR. 8040-8055
466343	REPARO
467528	REP. PISTAO PLATAFORMA 4040/5050/8040/8055
471294	ORING NITRILICA
479779	REP.VAR. VELOC.TRACAO 1530/4040/5050
479780	REP. DA PLATAFORMA 1530
479781	REPARO DO MOLINETE FINO
479782	REPARO CIL. DIRECAO
479791	ANEL DO MANCAL ESTEIRA RODANTE 1530
479798	ANEL
479969	REP.PLATAFORMA 923L - 3 CIL.
48304075	REPARO
4985295	RETENTOR
499981	GAXETA PU
5105536	ANEL PERFIL QUADR. VITON

Linha: NEW HOLLAND

Código	Descrição
5105895	RETENTOR 10,00 X 18,00 X 6,00 NBR BR
5111518	RETENTOR 50,00 X 80,00 X 10,00 BAG NBR
5116701	RETENTOR
5121471	RETENTOR
5122548	RETENTOR CARRARO 115715 PIVO DIANT.
5133736	RETENTOR CUBO DE RODA DIANT. (TM-140/8430/863
5135736	ANEL
5136002	RETENTOR
5137109	RET. CUBO DE RODA DIANT. TL-90/TL-100-5177708/0
5145656	REPARO
5153836	RETENTOR
5158115	ANEL PERFIL QUADR. BORR.
5158115 VITON	ANEL PERFIL QUADR. VITON
5164500	RETENTOR 50,00 X 90,00 X 10,00 BAGF - VITON
5165155	RETENTOR
5165511	ANEL PERFIL QUADR. VITON
5165512	ANEL PERFIL QUADR. VITON
5177708	RET. CUBO DE RODA DIANT. TL-90/TL-100-5177708/0
5177709	RETENTOR
5184116	RET. CUBO DE RODA DIANT. TL-90/TL-100-5177708/0
5184118	RETENTOR
5184122	RETENTOR
5192826	REPARO
5645592 R91	RETENTOR 25,40 X 36,50 X 8,60 BR NBR
5910116	REPARO
6106834	ANEL
641481	VEDADOR
64697	ORING NITRILICA
68341	ORING NITRILICA
70923596	ANEL
72216400	ANEL
72219150	ANEL
73400758	RETENTOR
73402994	REPARO CIL. DIR. (CIL. IMPORTADO)
75284926	ORING NITRILICA
756095	ANEL ORING
757301	REPARO
757533	REP. CX. DIR. HIDROST. ZF 8040/8055
758357	REPARO
758358	REPARO
758359	REPARO
758438	REPARO
758708	REPARO DA DESCARGA 8040/8055
758709	REP.VAR.VEL(ANCO TRACAO) 8040/8055
758856	REP. MOLINETE DIREITO 8040/8055
758863	REPARO
7637010	ORING NITRILICA
77275784	ANEL
78621492	REPARO
79093823	ANEL
7984178	RETENTOR
80381860	RETENTOR 45,00 X 62,00 X 8,50 - BR

Linha: NEW HOLLAND

Código	Descrição
80388116	RETENTOR
80754530	REPARO
80824747	RETENTOR
80976587	RASPADOR
8146156	REPARO
81827354	ANEL
81864528	RET. 19,00 X 30,00 X 7,00 NBR BR
81864541	RETENOTR 25,00 X 33,00 X 6,00 NBR BR
81866390	RETENTOR K7
81871591	REPARO
821432	ANEL ORING
821437	VEDADOR TEFLON
822227	REP.LEV. PLATAFORMA 8055
822757	REPARO BOMBA REXROTH
822951	REPARO
823362	REP. FLUTUACAO LAT. PLATAFORMA (INCL.)
824089	GAXETA SILICONE
824090	GAXETA SILICONE
824612	RETENTOR
826306	REPARO
826914	REPARO
82980655	REPARO
82982568	REPARO
82992002	REPARO CIL. DIR. FORD TL 65 A TL 100
82992004	REPARO CIL. DIR. FORD TL 80/90/100
82992947	REPARO CIL. DIR. (CIL. PARKER)
82992949	REPARO CIL. DIR. CARRARO - FORD TL 80/90/100
8331013	REPARO
83416959	ANEL
835331586	ANEL
83910651	REPARO BOMBA DIRECAO
83913526	ANEL
83926517	REPARO
83926518	REPARO
83926520	REPARO
83928107	MOLDURA NYLON
83928110	MOLDURA BORRACHA
83936539	REPARO
83955247	RETENTOR
83957464	ANEL
83993397	REPARO
84023914	REPARO
84026460	REPARO
84990142	REPARO
84990909	REPARO DA VALVULA DE ACIONAMENTO
84991178	REPARO
84993760	REPARO
84993762	REPARO
84993779	REPARO
84996883	ANEL
84996885	ANEL
84996903	ANEL

Linha: NEW HOLLAND

Código	Descrição
84996904	ANEL
84996908	RETENTOR
84996918	ANEL
84996948	REPARO CILINDRO DIRECAO
84998093	REPARO
84998216	REPARO
84998480	REPARO
84998749	REPARO
84999206	REPARO ENGATE RAPIDO
85827067	RETENTOR EIXO DIANT.4X2/4X4 - TL-90/TL-100
85999325	GAXETA HYTREL
85999325PM	GAXETA POLYMAX
86508779	REPARO
87313744	RETENTOR K7
87342469	RETENTOR
87388213	ANEL PERFIL QUADR. VITON
87414332	ARRUELA
87414975	REPARO
87428688	REPARO
87801992	RETENTOR DA HASTE DA VALVULA
87802755	RETENTOR
89815655	ANEL
9101186	REPARO
910155	REPARO
9355812	REPARO
9576864	RETENTOR
9576873	RETENTOR DO FREIO (REF.01861)
9576878	ANEL
9576881	RETENTOR DO FREIO TC
9576881M	RETENTOR DO FREIO TC
9576942	RETENTOR DO EIXO PILOTO
9577822	REPARO
9577823	REPARO
9579891	REP. CX. DIR VENTURI TC55/TC57-4630/5030/6630/...
957E727A3	RETENTOR EIXO INTERMED. 4500/4600 A 5030
9800643	ANEL O RING
9823545	RETENTOR TOM. FORCA - FORD 5610 A 8030
9835350	ARRUELA DE BORRACHA 49,60 X 73,60 X 7,90 ESPEC
98461684	RETENTOR
98461686	RETENTOR
9910117	REPARO
9959034	REPARO
9967849	REPARO
9968048	REPARO
ZD11G09000	ANEL
ZD11G11000	ANEL
ZD11G11500	ANEL
ZD11G16500	ANEL
ZD11G19000	ANEL

Linha: PICCIN

Código	Descrição
001	REPARO GRADE NIVELADORA PICCIN 3"

Linha: PLANTI CENTER

Código	Descrição
11.13.18.00	REPARO PLANTI CENTER - 11.13.18.00
11.19.20.00	REP. PLANTI CENTER - 11.19.20.00
21.06.04.00	REP. PLANTI CENTER - 21.06.04.00

Linha: SANTAL

Código	Descrição
001	REPARO COM. RACINE 6 ELEMENTOS
002	REPARO COM. BOSCH 6 ELEMENTOS
003	REP. COM. BOSCH 1 ELEMENTO
004	REPARO BOMBA RACINE 1.1/4
005	REPARO BOMBA BOSCH
006	REPARO BOMBA HIDRAQUIP
007	REP. GIRO 91MM C/ AMORTECEDOR
007A	REPARO GIRO 91 MM S/ AMORTECEDOR
009	REP. GIRO 100MM C/ AMORTECEDOR
009A	REPARO GIRO 100 MM S/ AMORTECEDOR
011	REP. COMANDO SANTAL
012	REPARO BBA. COMERCIAL P-30
013	REPARO BOMBA COMERCIAL P-50
014	REPARO GARRA INDUSTRIAL
016	1968.200.5 REPARO GARRA 2.1/2 X 1/2
017	1968.182.3 REPARO RASTELO
018	1968.185.8 REP. RASTELO/GIRO CARR. MO
019	1968.181.5 REPARO HIMA FLEXA MODERNO
020	1968.067.3 REPARO GIRO 100 MM
021	1968.024.0 REP. BBA HIDRAQUIP
022	REPARO COM. RACINE 6 ELEMENTOS
023	1968.183.1 REP. FLEXA HIMA 4"X2.1/2"
024	1968.249-8 REPARO CHAR-LIN
025	REP. COM. VICKERS
026	REP. COM. COMERCIAL
027	REP. COM. PARKER
028	REPARO COM. HIDROVER 1/2"
029	REPARO MOTOR TRW
030	REPARO COM. HIDROVER 3/8 SIMPLES
031	REPARO COM. HIDROVER 3/8 DUPLO
032	REPARO VALVULA ALIVIO RACINE 1/2
1040-029.5	ANEL
1040-213	ANEL
1040-215	ANEL
1040.012.0	ORING NITRILICA
1040.013.9	ORING NITRILICA
1040.014.7	ORING NITRILICA
1040.019.8	ORING NITRILICA
1040.022.8	ORING NITRILICA
1040.023.6	ORING NITRILICA

Linha: SANTAL

Código	Descrição
1040.026.0	ORING NITRILICA
1040.122.4	ORING NITRILICA
1040.129.1	ORING NITRILICA
1040.217.4	ORING NITRILICA
1040.219.0	ORING NITRILICA
1040.222.0	ORING NITRILICA
1040.226.3	ORING NITRILICA
1040.233.6	ORING NITRILICA
1040.247.6	ORING NITRILICA
1040.251.4	ORING NITRILICA
1040.252.2	ORING NITRILICA
1040.333.2	ORING NITRILICA
1040.334.0	ORING NITRILICA
1040.338.3	ORING NITRILICA
1040.366.9	ORING NITRILICA
1040.500.9	ORING NITRILICA
1040.612.9	ORING NITRILICA
1040.908.0	ORING NITRILICA
1040.916.0	ORING NITRILICA
1089.007.1	RETENTOR
1089.014.4	RETENTOR
1089.016.0	RETENTOR
1089.019.5	RETENTOR
1089.021.7	RETENTOR
1089.031.4	RETENTOR
1089.049.7	RETENTOR
1089.081.0	RETENTOR
1089.083.7	RETENTOR
1089.084.5	RETENTOR
1089.085.3	RETENTOR 94,00 X 120,00 X 13,00 - B
1089.086.1	RETENTOR 88,90 X 122,90 X 18,70 - BGE
1089.087.0	RETENTOR
1163-14	RASPADOR
1199.219.6	ORING NITRILICA
1202-036.8	GAXETA PU
1202-10	GAXETA 2"
1202-11	GAXETA 1"
1202-13	GAXETA 1.1/4
1202-14	GAXETA 1.1/2"
1202-15	GAXETA
1202.003.1	GAXETA TIPO B
1210-339	ANEL
1210-342	ANEL BACK UP
1210.501.0	ANEL BACKUP
1300-001.8	GUIA DE TEFLON C/ BRONZE
1902.121.1	REPARO MOTOR DANFOSS
1902.233.1	REPARO
1902.244.7	REPARO MOTOR HIDRAULICO OMV 500
1902.338.9	REPARO SAUER-DANFOSS 151-1274
1903.122.5	RETENTOR
1903.763.0	ORING NITRILICA
1908.048.0	RETENTOR

Linha: SANTAL

Código	Descrição
1910.087.1	RAPARO
1910.097.9	REP. CIL. DOBRAMENTO CANHAO AMAZON
1910.103.7	REPARO
1910.119.3	REPARO
1910.131.2	REPARO
1910.164.9	REPARO
1911.012.5	REP.GIRO CMP1200 MOD.COMPLETO/CMP MASTER .
1911.013.3	REP. GARRA 800/1000/1200KG CMP MASTER ANTIGA
1911.014.1	REP.CIL.BRACO CMP MASTER ANTIGA
1911.015.0	REP.CIL.EMPURRADOR CMP MASTER ANTIGA
1911.016.8	REP. CIL. LANCA CMP MASTER ANTIGA
1911.017.6	REP.CIL.GARRA 600 KG CMP MASTER ANTIGA
1911.177.6	REPARO DA GARRA 76,2 MM - CMP 1200 MASTER
1911.202.0	REPARO DA LANCA FINO - CMP 1200 MASTER
1911.294.2L	REPARO CIL. DIRECAO FLAP PLP-2
1911.296.9	REPARO
1911.340.0L	REPARO BASCULAMENTO DA CACAMBA PLP-2
1911.342.6L	REPARO CIL. COBRIDOR (MOC DROL 49000184)
1911.343.4L	REPARO SUSPENSAO ENGATE PLP-2
1911.352.3L	REP. CIL. EMPURRADOR CAC. DIR/ESQ. PLP-2
1911.364.7	REP. EMPURRADOR CACAMBA DIREITA PLP-2
1911.448.1	REPARO CIL. NIVEL PLATAFORMA
1911.456.2	REPARO
1911.515.1	REP.CIL.ROLO NIVELADOR TRAZ. CORTADORA CAN,
1911.523.2L	REPARO TAMPA FRONTAL PLP-2
1911.535.6L	REPARO LEV. BRACO RODA TRAS. ESQ/DIR. PLP-2
1911.541.0	REPARO DA LANCA - CMP MASTER APOS 06/2006
1911.558.5	REPARO DO GIRO - CMP MASTER APOS 06/2006
1911.579.8	REPARO DO BRACO - CMP MASTER APOS 06/2006
1911.580.1	REPARO DA GARRA - CMP MASTER APOS 06/2006
1911.700.6	REPARO CIL. DIR. SAPATA
1911.701.4	REPARO CIL. DIRECAO
1911.702.2	REP. CIL. RODA DIANT. ESQUERDA
1911.703.0	REPARO CIL. CORTE DE PONTAS
1911.704.9	REPARO CIL. LEVANTE ESTEIRA DIANT.
1911.705.7	REPARO CIL. DO FLAP
1911.706.5	REPARO CIL. DO GIRO (COMPLETO)
1911.706.5-B	REPARO CIL DO GIRO - S/ANEIS SEGMENTO
1911.707.3	REPARO CIL. NIVEL PLATAFORMA
1911.708.1	REPARO
1911.709.0	REPARO
1911.881.9	REPARO CIL. TRANSM. COLHEDORA TANDEM
1920.017.5	RETENTOR
1920.023.0	ANEL QUADR. BORRACHA
1920.039.6	RETENTOR
1920.105.8	RETENTOR
1920.136.8	REPARO MOTOR M-30
1920.161.9	REPARO BOMBA COMERCIAL P-50 - BORR.
1920.203.8	REPARO BBA. COMERCIAL P-30
1920.271.0	RETENTOR
1920.305.0	RETENTOR
1976.001.4	ORING NITRILICA

Linha: SANTAL

Código	Descrição
1976.028.8	RETENTOR
2053-01	ANEL
2053-016	ANEL
2053-017	ANEL
2053-02	ANEL
2053-03	ANEL
2053-05	ANEL
2053-07	ANEL
2053-08	ANEL
2053-09	ANEL
2053-20	ANEL SEGMENTO 91M/M
2053-22	ANEL SEGMENTO 100M/M
2053-25	ANEL SEGMENTO DE ACO
2163-01	JOGO GAXETA DE 2"
2163-03	JOGO GAXETA 1.1/4"
2163-04	JOGO GAXETA 1.1/2"
2199-01	GUIA NYLON 76 MM
2199-02	GUIA FIBRA 91 MM
2199-021	VEDADOR
2199-03	GUIA 100 MM
2199-05	GUIA
2199-10	GUIA DE TEFLON
2199-11	GUIA
2199-12	GUIA
2199-13	GUIA NYLON 66 NATURAL
2199-14	GUIA
2199-15	GUIA
2199-20	GUIA
2199-202	REPARO GARRA
2199-21	ANEL
2199.200.3	REPARO
2199.201.1	REPARO
2199.202.0	REPARO
2199.208.9	REPARO
2199.209.7	REPARO
2199.215.1	REPARO
2199.216.0	REPARO DO GIRO - MASTER
2199.217.8	REPARO DA LANCA - MASTER
2199.218.9	REPARO
2199.219.4	REPARO
2199.223.2	REPARO
2199.283.6	REPARO CIL TOMBAMENTO TRANSBORDO
2199.284.4	REPARO CIL. LEVANTE TRANSBORDO
2199.300.0	REPARO
2199.301.8	REPARO
2199.303.4	REPARO
2199.604.1	REPARO
2199.605.0	REPARO
2199.606.8	REPARO
2199.607.6	REPARO
2199.651.3	REPARO
2199.685.8	REPARO CIL. DA PATOLA - GUINCHO GH10

Linha: SANTAL

Código	Descrição
2199.686.6	REP. P/ CIL.NR.2199.292.5-LANCA-GUINCHO GH10
2199.687.4	REP. P/ CIL.NR.2300.141.1-FLECHA-GUINCHO GH10
2199.689.0	REP.P/CIL.NR2199.291.7-LANCA(SEG.ESTAG)-GUINC.
2200-01	ANEL
2200-02	ANEL
2200-03	ANEL
2200-05	ANEL
2200-06	ANEL BORRACHA
2201-04	RASPADOR
2201-05	RASPADOR
2201-06	RASPADOR
2201-07	RASPADOR
2207-01	ANEL-T
2207-01P	ANEL PARKON
2207-02	ANEL-T
2207-02P	ANEL PARKON
2207-03	ANEL-T
2207-03P	ANEL PARKON
2207-05	ANEL
2207-06P	ANEL PARKON
2207.021.5	VEDADOR
2300.107	REP.RASTELO/EMPURRADOR MOD.CMP 1200
2300.109	REPARO CIL.GIRO 111 MM (S/ ANEL SEG.) - CMP 1200
2300.111	REPARO BRACO MOD. CMP 1200
2300.118.7	REPARO
2300.121.7	REPARO CIL. SAPATA DIR./ ESQ. 50,6 MM
2455-005	REPARO RASTELO ROTATIVO
2455-01-A	REP. GIRO LANCA ANTIGO
2455-01-M	REP. GIRO LANCA MODERNO
2455-02-A	REP. GARRA ANTIGO
2455-02-M	REP. GARRA MODERNO
2455-03-A	REP. DIRECAO ANTIGO
2455-03-M	REP. DIRECAO MODERNO
2455-04	REPARO GIRO 100 MM S/ AMORTECEDOR
2627.000	REPARO GARRA MOD. CMP1200
2627.000.6	REPARO CIL. GARRA 91 MM - CMP 0800
2639.000	REPARO LANCA MOD. CMP 1200
2670.101.5	REP. CIL. LANCA 91 MM - CMP 0800
2670.105.8	REP. CIL. RASTELO (88,6 MM) - CMP 1200
2670.121.0	REPARO CIL. BRACO (91 MM) - CMP 0800
2670.123.6	REPARO CIL. GIRO (100 MM) - CMP 0800

Linha: SEMEATO

Código	Descrição
001	REPARO DT-220/300/400
002	RET. 25,00 X 47,00 X 10,00 BR-NBR REF.00266
03.12.00.09	RASPADOR
03.14.50.01	REPARO 4 PS 8
15.12.01.10	GUIA
15.12.50.01-TD	REPARO PLANTADEIRA TD300-400
23.10.50.00	REPARO

Linha: SEMEATO

Código	Descrição
25.12.56.02	REPARO
28.03.50.04	REPARO CIL. K84
28.03.50.05	REPARO CIL. K85
28.08.50.01	REPARO PISTAO MENOR
28.08.51.01	REPARO CILINDRO MAIOR
29.05.05.00	REPARO CIL.TANDEN
29.05.50.00	REPARO P/ CIL.TANDEN NR 29050500
35.17.51.00	REPARO PSM
35.17.53.01	REPARO PISTAO PSM
37.14.53.03	REPARO
56.08.50.08	REPARO P/ CIL. 125 SSM
56.08.50.09	REPARO
56.08.50.12	REPARO
58.07.50.07	REPARO
58.07.50.08	REPARO CIL. N1079 58 075006E
58.07.60.03	REPARO
58.07.60.04	REPARO
60.15.43.48	GAXETA
60.15.43.49	GAXETA
60.15.53.59	GAXETA
60.15.65.69	GAXETA
62.10.50.01	REPARO
62.10.51.01	REPARO PLANT. PERSONAL 95MM
62.10.52.01	REPARO P/ CIL. 62105800 80 MM
86.90.43.49	GAXETA
86.90.51.56	GAXETA
86.90.53.59	GAXETA
86.90.64.68	GAXETA
86.90.68.71	GAXETA
86.90.95.82	GAXETA
89.10.02.66	RETENTOR
89.10.15.51	RETENTOR
89.20.20.96	RETENTOR
90.11.21.19	ANEL
90.11.21.47	ANEL
90.11.22.11	ANEL
90.11.22.16	ANEL ORING
90.11.22.22	ANEL
90.11.22.27	ANEL
90.11.22.32	ANEL
90.11.22.49	ANEL
90.11.23.42	ANEL
90.41.83.49	ANEL
90.51.10.00	RASPADOR
90.51.12.47	RASPADOR
90.51.15.00	RASPADOR
90.51.21.65	RASPADOR

Linha: SERMAG

Código	Descrição
001	REPARO GARRA MOD. SR800

Linha: SERMAG

Código	Descrição
002	REPARO RASTELO MOD. SR800
003	REPARO LANCA MOD. SR800
004	REPARO GIRO MOD. SR800
005	REPARO BRACO SR-800
006	REPARO CIL. DO TRANSBORDO SR800
007	REPARO CIL. DO TRANSBORDO SMR8500
008	REPARO CIL. GARRA SR800 MODERNO
009	REPARO CIL. BRAÇO SR800 MODERNO
010	REPARO CIL. GIRO SR800 MODERNO
011	REPARO CIL. RASTELO SR800 MODERNO
012	REPARO CIL. TRANSBORDO PLANTIO
013	REPARO CIL. LANÇA SR800 MODERNO

Linha: SLC / JOHN DEERE

Código	Descrição
001	RET. 25,00 X 47,00 X 10,00 BR-NBR REF.00266
0011382080	REPARO FLAP 3510/3520
011593	ORING NITRILICA
0251326209	RETENTOR GAE NBR
0251326989	COJTO. GAXETA C/ ARR. ANTI EXTRUSAO
036424	RASPADOR
220017	RETENTOR
24742	REP. MARC. HIDR. LEV. CILINDRO JOHN DEERE
300893	RETENTOR BR NBR
388300	RASPADOR C/ CARCACA DE ACO
426361	ORING NITRILICA
7-78313	ANEL
706796	ORING SILICONE
750836	ORING NITRILICA
755701	RETENTOR
851683	ORING VITON
87401160	GUIA
87403918	REPARO
AE-28861	RETENTOR
AH-148164	REPARO
AH-149813	REPARO
AH-149814	REPARO
AH-149815	REPARO
AH-149817	REPARO
AH-149843	REPARO
AH-149845	REPARO
AH-161891	REPARO
AH-161891/817	REPARO CABINE COMPLETO
AH-163671	REPARO
AH-168718	REPARO
AH-210484	REPARO
AH-212089	REPARO
AH-212096	REPARO
AH-212103	REPARO
AH-212585	REPARO
AH-21815	RETENTOR

Linha: SLC / JOHN DEERE

Código	Descrição
AL-112952	REPARO
AL-119378	REPARO DIRECAO DIANTEIRO TRACAO (APL 2060/A5
AL-165200	REPARO
AL-68210	RETENTOR
AL-68616	RETENTOR
AN-206314	REPARO DIRECAO (PNEUMATICO)
AN-221526	REPARO
AR-39585	REPARO
AR-65507	REPARO
AR-82570	REPARO
AR-98993	REPARO
AS-06163	REP.MOLINETE DIRECAO/DESCARREGADOR
AS-06164	REPARO
AS-06165	REPARO
AS-06166	REPARO
AS-06168	REPARO
AT-10907	RETENTOR
AT-26188	REPARO
AZ-16786	RETENTOR DO DIFERENCIAL (TODOS)
AZ-19023	RETENTOR DA CX. CAMBIO (TODOS)
AZ-35589	RETENTOR
CB 01459870	REPARO AJUSTE DIVISOR LINHA
CB 01477814	GUARDA PO CAIXA DO CORTE DE BASE
CB 01492417	GAXETA
CB 01492417 COM	REPARO ESTICADOR ESTEIRA
CB 11410662	REPARO MOTOR VOAC
CB 11423829	REPARO MOTOR EXTRATOR PRIMARIO
CB 11438589	REPARO MOTOR DO CAPUZ
CB 11471834	REPARO MOTOR PICADOR
CB 11471835	REPARO
CB 11472966	REPARO DIVISOR LINHA 3520
CB 11473553	REPARO
CB 11475501AM	REPARO DIVISOR DE LINHA/SUSPENSAO
CQ-05850	RASPADOR
CQ-07334	RETENTOR BLINDADO
CQ-08006	ANEL
CQ-08047	RETENTOR
CQ-09832	RETENTOR
CQ-27244	RETENTOR
CQ-27245	RETENTOR
CQ-27315	RETENTOR
CQ-29342	RETENTOR
CQ-41719	RETENTOR
DC-04301	RASPADOR C/ CARCACA DE ACO
DQ-00301	RETENTOR
DQ-00989	REP.PIST.DIREITO MOLINETE 2200/6200/7200
DQ-01003	REP. MOLINETE ESQU. HIDROVER 2000/2200
DQ-01017	REP.LEV. PLATAF.2200/6200/7200 HIDROVER
DQ-01021	REP. DESCARGA PLATAF.6200/7200
DQ-01035	REP. PLATAFORMA 2.000/2200
DQ-01051	REP. MOLINETE ESQU. 2200/6200/720000
DQ-02104	REP.BBA. BOSCH 6200/7200 (EIXO 20 M/M)

Linha: SLC / JOHN DEERE

Código	Descrição
DQ-02105	REP.BBA. BOSCH 6200/7200 (EIXO 17 M/M)
DQ-02105-O	REP. BBA. BOSCH 6200/7200 - C/ RET.ORIG.
DQ-02106	REPARO COMANDO HIDRAULICO
DQ-02137	REPARO DIRECAO 6200/7200
DQ-02139	REP. VARIADOR VELOC. 2000/2200
DQ-04953	REP.PLATAFORMA 6200/7200 TRANSHID
DQ-05032	REP.MOLINETE TUBO DESCARR.6200/7200
DQ-05033	REP. DIRECAO TRANSHID 6200/7200
DQ-05035	REP.BBA.BOSCH DUPLA 6200/7200
DQ-05035-O	REP.BBA.BOSCH DUPLA 6200/7200 - C/ RET.ORIG.
DQ-05139	RETENTOR
DQ-05381	RETENTOR DA POLIA INF. DO POSITORQUE 6200/7200
DQ-06070	REPARO
DQ-06084	REPARO TRANSHID
DQ-06085	REPARO MOLINETE 6200/7200
DQ-06089	REPARO MOTOR TRW
DQ-06090	REP. DIR. HIDROST. (HGA) - C/ BUCHA 41,7 MM ALT.
DQ-06094	REPARO
DQ-06106	REPARO JOHN DEERE
DQ-06111	REPARO DIRECAO HIDROSTATICA
DQ-06112	REP.CIL.PRINCIPAL FREIO 6200/7200
DQ-06167	REPARO
DQ-09885	RETENTOR BORRACHA
DQ-11330	REP. DO AVANCO (POS.-TORQUE 6200/7200)
DQ-13489	RETENTOR BORRACHA
DQ-13972	REP.DO COMANDO DO 6200 (EM DIANTE)
DQ-13973	REPARO
DQ-13975	REPARO
DQ-14279	REPARO
DQ-14980	REPARO MOTOR TRW
DQ-14990	REP. MOLINETE ESQUERDO
DQ-15456	REPARO
DQ-15457	REPARO
DQ-15458	REPARO
DQ-15463	REPARO
DQ-15464	REPARO
DQ-15812	REP.MOLINETE 6200/7200 - DHB
DQ-16000	REPARO
DQ-16222	REP. VARIADOR POSITORQUE 6200/7200
DQ-17657	REPARO DIR. VENTURI
DQ-18013	RETENTOR
DQ-19319	REPARO
DQ-20134	REPARO
DQ-20177	REPARO
DQ-20180	REPARO
DQ-20188	REP.BBA. BOSCH (S/RET. E S/ TRAVA DE ACO)
DQ-20189	REPARO
DQ-20223	REPARO
DQ-20240	REPARO
DQ-20330	REPARO MOTOR CHARLIN
DQ-22107	RETENTOR BLINDADO K7
DQ-22831	REPARO

Linha: SLC / JOHN DEERE

Código	Descrição
DQ-23589	REPARO MOTOR CHARLIN
DQ-24331	REPARO DO CIL. DE FECHAMENTO
DQ-27021	REPARO
DQ-27344	RETENTOR
DQ-28475	REPARO CILINDRO HIDRAULICO
DQ-29416	REPARO
DQ-30652	REP.POSITORQUE DO BATEDOR
DQ-30678	REPARO POSITORQUE DA TRACAO
DQ-33187	REPARO
DQ-33188	REPARO
DQ-33189	REPARO
DQ-33190	REPARO
DQ-33191	REPARO
DQ-33192	REPARO
DQ-35677	REPARO
DQ-36930	REPARO
DQ-36931	REPARO
DQ-36932	REPARO
DQ-36934	REPARO
DQ-39543	REPARO
DQ-40400	REPARO CILINDRO DIRECAO
DQ-40825	REPARO
DQ-41462	REP. POSITORQUE DA TRACAO -JD
DQ-41719	RETENTOR
DQ-43663	REPARO
DQ-44132	REPARO
DQ-44133	REPARO
DQ-47011	REPARO
DQ-49873	REPARO
DQ-50841	REPARO
DQ-51321	REPARO
DQ-56131	REPARO
R-113778	RETENTOR
R-26863	ANEL
R-505146	ANEL
R-518804	ANEL
R-74657	ANEL
RE-10924	REPARO
RE-154869	RET. TRACAO CARRARO MX 220/230/240/245/255/270
RE-20428	REPARO
RE-29103	REPARO
RE-29107	REPARO BBA. PRINCIPAL DA SLC 9965
RE-66985	REPARO
SD-00401	RETENT.SEMI-EIXO REDUCAO FINA RODA DIANT.63C
SD-00801	RETENTOR
SD-01001	RETENTOR
SG-12901	REP. VARIADOR VELOCIDADE
SG-13001	REP. PLATAFORMA ANTIGO
SG-13002	REP. PLATAFORMA MODERNO
SG-13101	REP. MOLINETE
SG-13201	REPARO DIRECAO 1000/2000
T-169116	ANEL

Linha: SLC / JOHN DEERE

Código	Descrição
T-76938	ANEL
U-11017	ANEL
U-46457	ANEL
Z-42027	ANEL
Z-44823	RASPADOR PU

Linha: STARA / SFIL

Código	Descrição
07071200	REPARO
07071300	REPARO
0907-1200	REPARO
1050-4140	REPARO
1074-4103	REPARO
1074-4104	REPARO
1074-4903	REPARO
12110800	REPARO
12110900	REPARO
12110901	REPARO
12110902	REPARO
1410-4116	REP.PISTAO CENTRAL PLAINA PAD-500
1410-4117	REP. PISTAO LATERAL PLAINA PAD-500
1410-4126	REPARO
1410-4127	REPARO
1510-4124	REPARO PISTAO GRADE
1510-4125	REPARO PISTAO GRADE
1510-4127	REPARO
1510-4128	REPARO
1610-4102	REPARO
18104104R	REPARO
20140500	REPARO
22140500	REPARO
2470-4101	REPARO PISTAO GRADE
2472-4116	REPARO PISTAO GRADE
2625-4130	REPARO
3050-4138	REPARO
7410-4287-RT1	RETENTOR BRG NBR
7410-4289-R2	RETENTOR BRG NBR
9100-3141	RETENTOR BR NBR
9100-3165	RETENTOR BRG NBR
9100-3166	RETENTOR BRG NBR
9100-3242	RETENTOR BRG NBR

Linha: TMO

Código	Descrição
305017	REPARO CIL. DA SAPATA 7.60
345004	REPARO DO CIL. FG-25
345005	REPARO CIL. DA GARRA FG-34/36/40
345009	REPARO CIL. DA LANCA 550/560/5510
345010	REPARO CIL. DO BRACO 550/5510
345011	REPARO CIL. DAS SAPATAS AUTO CARREGAVEL 551

Linha: TMO

Código	Descrição
345012	REPARO CIL. DA SAPATA 550/560
345014	REPARO DA CAIXA DE GIRO 5510/550/560S
345015	REPARO CIL. DA LANCA 7.60
345016	REPARO CIL. DO BRACO 7.60
345018	REPARO DA CAIXA DO GIRO 7.60
345069	REPARO CIL TELESC. 7.60/5,50/5510/560S MOD. NOV
345080	REPARO CIL. FG-36
435023	REPARO ROTATIVO 550/760/R210
751814	REPARO CIL. SAPATA CAMINHÃO

Linha: VALMET

Código	Descrição
001	REP. DIR. 880/885/980 4X4 TRACADO
002	REPARO DIR. 62/65/78/85 (TODOS 4X2)
003	REP. DIRECAO 1280/1580
004	REP. CIL. DIR. 785/885
005	REPARO BBA.VICKERS DE ENGRENAGEM
006	RET. 25,00 X 47,00 X 10,00 BR-NBR REF.00266
007	REPARO CIL. LEV. VAL. 60,68,80,85 ID,86 E 88
008	ANEL BORR. MAIOR P/ MANGOTE 80341300
111060	ANEL CAMISA MOTOR VT.62 A 110
111520	RETENT.TRAS.ARVORE MANIV.-VT 62A118/685A985/1
111560	RET.DIANT.ARV.MANIV. 62A118/685A985/1280/1580/1;
114800	JUNTA EXTERNA FILTRO AR - VT. 62/65
117680	ANEL CAMISA MOTOR D-229 - VT. 68A985/1180A1780
121820	ANEL
13065-0	REPARO
13065-00	REPARO
13075-0	REPARO BBA. HIDRAUL. VT 110 MOD II
13075-00	REPARO
13080-0A	REPARO BBA.HIDR. ANTIGO
13080-0M	REPARO BBA. HIDR. MODERNO VT 65/85/86
149320	ANEL SILIC.CAMISA - VT. 65/85/1780 MWM D-229/TD2.
158800	REPARO.CIL. DIR. 65/68/78/85/86/88
159530	REP.BBA.BOSCH-(C/02 RET.EIXO 18 MM) VT 110/118/
159530-M	REP.BBA.BOSCH MOD. (18MM) - C/ ANEL QUAD. FINC
159560	REP.BBA.BOSCH DUPLA - (EIXO 17 E 18 MM)
159560-M	REP.BBA.BOSCH MOD. (17/18MM) C/ANEL FINO
164710	GUIA PISTAO LEV. HIDRAUL. VT 60A88/685/785
190205	REPARO COMPLETO DO HIDRAUL. VT 600/62/86
191940	REPARO VALV. COMANDO REMOTO - VT 65A148
196920	REPARO CIL. LEV. HIDR. (RKM) - VT 118A148
216570	MANGUEIRA LIGAC.DUPLA HIDR.VT 68/78/88 - (MANG
216590	ANEL BORR. MAIOR P/ MANGOTE 216570
216600	ANEL BORR. MENOR P/ MANGOTES 216570 E 803413
222990	RETENTOR DO DIFERENCIAL - VT 118X148/1280/158C
226150	CJTO. GAXETAS TAMPA BARRA TORCAO 118,118/4,1
226370	BUCHA BORR. DIR. HIDROST. - 52 MM ALTURA
226470	RETENTOR EIXO TRAS. - VT 118A148
226660	JUNTA FILTRO DE AR - VT. 118/118-4
227340	RETENTOR TOM. DE FORCA- VT 68/88/118A148/1280/

Linha: VALMET

Código	Descrição
228110	GAXETA CIL. HIDRAULICO DIR. - VT 118A148
228120	RASPADOR PU CIL. DIR. - VT 118A148
228130	GAXETA CIL. DIR. - VT 118A148
228140	ORING DO CIL. DIR. - VT 118A148
228150	ORING DO CIL. DIR. - VT 118A148
228160	ORING DO CIL. DIR. - VT 118A148
228170	GUIA NYLON CIL. DIR. - VT 118A148
229390	RETENTOR - VT 110A148
241970	BUCHA BORR. DIR. HIDROST. - 41,7 MM ALTURA
242011	RET. EIXO TRAS. 68 A 88 / 685/785
242020	RET TRANSMISSAO FINAL 78/85/86/88
242850	ANEL VEDACAO FILTRO AR - VT. 65 A 88
243620	ANEL DO COPO DE VIDRO (TODOS)
244000-R	REPARO
244270	ORING RETENTOR CX. ELEVADOR - VT 68/78
246540	ORING MANCAL DIANT.-118A148/885/985/1280/1580 4.
246860	VEDADOR ESTRIADO
260850	GAXETA ESPECIAL DE PU - VT 118A148 4X4
262460	VEDADOR
263200	RET.CUBO RODA DIANT.-118A148/885/985/1280A1580
270570	RASPADOR
30414910	ANEL ORING
30415010	ORING NITRILICA
30935300	REPARO CIL LEVANTE AUXILIAR
31060500	REPARO CIL. LEVANTE
31633100	GUIA 61,80 X 69,40 X 10,20 - STD
31795910	RETENTOR K7 CARRARO 133267 CUBO RODA DIANT
31955600	REPARO
32620700	REPARO
32888200	DENTE DE ALHO
34051300	ANEL
34054800/R	REPARO P/ CIL.DIR.C/ ESTE NR. (HASTE DE 40M/M)
34056500	REPARO CIL. DIR. - VT BH140/160/180
34057800	RETENTOR
34058200	RETENTOR CARRARO 126628
34058400	RETENTOR CARRARO 126627
360-D	REPARO
592740	GAXETA
60 E 80-ID	REPARO
600-D	REPARO
604310	MANCAL CARVAO DA EMBREAG.-VT 60/62/65/80/600
604311	MANCAL ROLAMENTO DA EMBREAG. - VT 60/62/65/80
614105880	RETENTOR ARVORE DAS MANIVELAS -VT 885S/985S
614500002	RETENTOR
614602550	ORING NITRILICA
65 E 85-ID	REPARO
70035300	ANEL DE TEFLON - CORTADO "Z"
70035400	VEDADOR TEFLON CORTADO "Z"
70035500	VEDADOR TEFLON - CORTADO "Z"
70035600	VEDADOR TEFLON - CORTADO "Z"
700717365	RETENTOR
70923828	ANEL

Linha: VALMET

Código	Descrição
70923831	ANEL
70926647	ANEL BACKUP
70937347	ANEL
70937348	ANEL BACKUP
71389522	REPARO
71402264	ACOPLAMENTO
719600	GAXETA
7744477	COLHEITADEIRA 7500
80013000	RETENTOR RODA TRASEIRA
80025200	REPARO
80043200	REPARO CIL. LEV. DIANT. VT 880/985
80061100	GUARNICAO DO FILTRO DE AR - VT 880A985/ 4X4
80064100	ESFERA DE NYLON DA ALAV. CAMBIO - VT 880A1180
80064200	ANEL NYLON ASSENTO ESFERA ALAV.CAMBIO VT 88
80068200	GAXETA HYTREL RETENTORA DO CARDAN - VT 880/
80071100	ORING RETENTOR CX. CAMBIO - VT 880 4X4/980 4X4
80073070	REPARO
80090200	REPARO CIL. HIDRAULICO - VT 88 SERIE PRATA
80124100	REPARO
80124600	REPARO
80172600	RET. FLANGE ACIONAMENTO - 880-4/980-4 4X4 (ZF)
80172700	RETENTOR EIXO DO CARDAN E DIANT. 880-4/980-4 4
80172800	RETENTOR CUBO RODA DIANT. VT 880-4/980-4 4X4 (;
80172900	ANEL ESP.DA RODA DIANT. - VT 880/885 APL 335 4X4
80174100	RASPADOR
80192300	ORING VALV. DO HIDRAULICO - VT TODOS
80192400	ORING VALV. DO HIDRAULICO - VT TODOS
80192500	ORING VALV. DO HIDRAULICO - VT TODOS
80200900	REP.VALV.CONTR. REMOTO ANTIGO VT118A148/118
80201000	REP.VALV.CONTR. REMOTO MOD. VT 118A148/1180A
80215000	ANEL
80215100	VEDADOR C/ BRONZE
80216570	MANGOTE
80226470	RETENTOR
80229390	RETENTOR
80237000	RETENTOR
80237600	RETENTOR
80246540	ANEL
80268050	GAXETA ESPECIAL
80291100	ANEL ESP. DE NYLON
80293800	ORING DA CARCACA EIXO DIANT. - VT 880/980 4X4
80295600	BUCHA DO CUBO DIANT. - VT 880/980 4X4
80296400	ORING RETENTOR MANGA EIXO DIANT.-VT 65A88/68
80297800	ORING CUBO RODA DIANT. - VT 880/980/1180 4X4
80341300	MANGUEIRA DO HIDR. - VT 128/148/280/1580/1780
80375700	MANGUEIRA BBA. HIDR. - VT 880 (MANGOTE)
80375710	MANGOTE
80467900	ORING RETENTOR CIL. DIR. - VT 685/785
80468000	ORING RETENTOR CIL. DIR. - VT 685/785
80468100	GAXETA
80503800	RETENTOR
80522300	RETENTOR CUBO ACIONAM. - VT 118A148 4X4

Linha: VALMET

Código	Descrição
80524270	ANEL
80560600	ANEL RET.CUBO RODA DIANT - 880A985 APL 345/350
80561000	RETENTOR DO CARDAN - VT 880-4/980-4/ 4X4
80561100	RASPADOR ESP. PU CIL. DIR. - VT 885/985 4X4
80563400	ANEL RASP. CIL. DIR. - VT 880/985/1180
80568700	RETENT. DIANT.CUBO RODA-VT 880/985/1180 APL340
80568800	GAXETA DA DIR. - VT 880/885/980/985/1180
80568900	RETENTOR
80569500	RETENTOR FLANGE ACIONADORA - VT 880A985 4X4/
80572800	RETENTOR
80577900	ANEL
80578000	ANEL DE PU DA CX. ACIONAMENTO EIXO DIANT.
80600600	ORING CX REDUCAO TRACAO 880/885/980/118/128/140
80600700	ANEL
80600900	ORING RETENTOR DA CARCACA EIXO DIANT. - VT 1
80601000	ORING TAMPA EIXO DIANT. - VT 880A985/1180 APL 340
80601100	ORING DO EIXO DIANT. - VT 1180
80601200	ANEL ORING
80601300	ANEL
80601400	ORING DO CIL.DIR. - VT 880A985
80607700	BUCHA DE ACO - VT 880A985 APL 345/50 4X4 1
80607800	CAPA ACO RETENTORA PONTA DE EIXO - VT 1180
80608700	ANEL DE NYLON DO CIL. DIR. - VT 880/980
80608800	ARRUELA CONCAVA DE BORRACHA
80632700	GUIA
80668600	RETENTOR DO SEMI EIXO - VT 118A1580/885/985
80688700-R	REPARO P/ ESTE NR DE CILINDRO
80718000	VEDADOR COMPRESSOR CIL DIR-118A148/1280A158
80719500	ORING
80719600	GAXETA CIL. DIR. - VT 1280A1580
80719700	ANEL RASPADOR DO CIL. DIR. - VT 118A148/1280/158
80720100	REPARO CIL. DIR. VT 880A895
80748500	REP. DIR. HIDROST.TRW - HGA (S/BUCHA)
80800300	RETENTOR
80821100	REPARO DO EIXO DIANT. - VT 685/785C
80849910-R	REPARO
80854900	ORING DE VEDACAO DO CARDAN
80855000	ANEL RETENT.DO MANCAL DIANT. DA TRACAO 1280.
80873600	ORING RETENT.MULTIPLICADOR VELOC.-VT 1280A1580
80901300	RETENTOR ACIONAM. DA TRACAO DIANT.- VT 1780/1
80904600	RETENTOR SEMI-EIXO DIANT.- VT 1780 TURBO/1880C
80906000	ORING NITRILICA
80907300	PISTA RET.DA TRACAO DIANT(CARCACA)-1580/1680/
80907400	RETENTOR CUBO DIANT. - VT 1780 4X4 TURBO
80907500	ANEL RETENT.DA TRACAO -VT 1280/1380/1580/1680/
80908100	ORING DO CUBO DIANT. - VT 1780/1880S ZF
80910200	RASPADOR PU EIXO DIANT. - VT 1380/1580/1780/1880
80910300	GAXETA
80911100	ANEL RETENTOR CIL. DIR. - VT 1780/1880
80911200	ANEL VEDACAO NYLON - VT 1380/1580/1780/1880
81063800	REPARO
81122400	REPARO COMANDO VT 118/128/1381180/1280/1380/1580

Linha: VALMET

Código	Descrição
81122700	REPARO
81122710	REPARO
81122800	REPARO
81123000	REPARO
81137100	RETENTOR
81137200	RETENTOR
81137300	RASPADOR ZF
81137400	ORING NITRILICA
81137500	ORING NITRILICA
81137600	RETENTOR BORRACHA
81137700	RETENTOR
81137800	RETENTOR DO SEMI-EIXO MODERNO - VT 1280A158I
81137900	ANEL RETENTOR DE PU
81153100	GAXETA CIL. LEV. HIDR. - VT 118A148/1280A1880S
81154000	REPARO
81177500	ORING NITRILICA
81185200	RETENTOR SEMI-EIXO DIANT.-VT 885/985/1180/885 S
81185300	RETENTOR CARDAN DIANT. - VT 885/985/1180/885 S/
81185500	CARCACA DE PROTECAO ACO - APL-345/350
81220500	ORING NITRILICA
81220600	RETENTOR PINHAO DIANT. - VT 685/785/880 4X4
81220800	RETENTOR DO PINHAO DIANT. - VAL. 1880 S 4X4
81220900	RETENTOR CUBO DIANT. - VT 685/785 4X4
81221000	ANEL RASPADOR PU DO CUBO DIANT. - VT 685/785C
81221200	ANEL
81221300	RASPADOR ESP.PU DO PIVO DIANT.- VT 685/785 4X4
81221400	RASP. ESP. PU DA TRACAO SIGE - VT 685/785 4 X 4
81221500	RETENTOR SEMI-EIXO DIANT. - VT 685/785C 4X4
81225900	CARCACA DE ACO
81229500	RETENTOR SEMI-EIXO DIANT. - VT 685/785 4X4
81231900	REPARO CIL. DIR. - VT 685/785 4X4
81234800	RETENTOR CARRARO 025097 EIXO DIANT. - VT 685
81235300	ORING VED. CUBO DE RODA DIANT.- VT 685 E 785 F
81235400	RET. CARRARO CUBO DIANT.-VT 685/785 4X4 FRUTE
81235500	REPARO CIL.HIDR.TRAS.(CARRARO) - VT 685/785 4X4
81237000	RETENTOR SEMI-EIXO DIANT.CARRARO - VT 685/785
81238600	RETENTOR CARRARO SEMI-EIXO DIANT.-VT 685/785I
81238800	RETENT.PINHAO DIANT.CARRARO - 685/785 4X4 FRU
81272600	RETENTOR CUBO DIANT.APL - VT 885/985/1180 (ZF)
81291300	RETENTOR DA HASTE DA VALVULA
81299300	REP. DIR. 880/885/980 4X4 TRACADO
81316000	REPARO DA HASTE DIANT. (1.1/4)
81326000	ORING NITRILICA
81331000	RETENTOR DO CUBO DIANT. - VT 685/785/885S
81355000	REPARO CIL. DIR. - VT 1380S/1680S
81378700	ORING NITRILICA
81378800	RETENTOR
81382100	RASPADOR ESP. DE PU
81384100	ORING NITRILICA
81386500	RETENTOR
81387200	ORING NITRILICA
81389500	REPARO

Linha: VALMET

Código	Descrição
81418000	REPARO CIL. DIRECAO
81420200	REPARO DIR. HIDR. DANFOSS - VT 1380S/1680S/188C
81431000	ANEL
81437500	REPARO
81533600	REPARO CIL. DIR. DANFOSS
81599100	REPARO COMANDO HIDROVER 3/8 DUPLO
81624100	REP. PISTAO DIR.ZF 3 ENGR. 4X4
81644000	RETENT.CUBO DIANT-880/885/980/985/1180/1280/138
81664300	RETENTOR DA TRACAO - VT 1280/1580
81699400	ORING NITRILICA
81725300	REPARO CIL. DIRECAO - VT 1780/1880S
81726300	REPARO ENGATE RAPIDO MODERNO - VT 600/700/8C
81735300	REPARO
81737100	REPARO
81766400	RETENTOR
81766500	RETENTOR
81779800	REPARO
81786000	JG REPARO
81838586	ARRUELA DE TEFLON
81879900	RETENTOR CARRARO SEMI-EIXO - VT BM85A120/BH
81880000	RETENTOR CARRARO SEMI-EIXO DIAN- VT BM85/BH
81880400	RETENTOR
81881800	RETENTOR K7 CARRARO 133267 CUBO RODA DIANT
81882800	ORING NITRILICA
81939900	ANEL
81945600	RETENTOR K7 CARRARO 133267 CUBO RODA DIANT
81950400	ORING NITRILICA
81954800	REPARO
81970500	REPARO ENGATE RAPIDO (1/2)
82364800	REPARO CIL. DIRECAO
82408300	REPARO CIL. LEVANTE
82419600	REPARO CIL.DIRECAO
8261300	ANEL SILICONE
82774300	RETENTOR K7 CUBO DE RODA
82774700	RETENTOR K7
83281300	RETENTOR
83436500	RETENTOR EIXO HIDRAULICO DIANT. - VT 685/785
83442600	REPARO CIL. DIRECAO TRASEIRO
83442900	REPARO CIL AUX. HIDR. - VT 685/785 4X4
836647502	ANEL
836647503	ANEL VITON MARROM
836673387	RETENTOR
837073166	RETENTOR
83983000	REPARO
84219900	REPARO ENGATE RAPIDO
84880000	ANEL DE TEFLON COM BRONZE
85007800	REPARO DO CORPO CENTRAL S/ DESTRAVE
85008400	REPARO DO CORPO CENTRAL C/ DESTRAVE
85108100	REPARO CILINDRO 76,20
85160900	REPARO
85389800	REPARO COMPL.CMDO. DUPLO C/ E S/ DESTRAVE
85395600	REPARO DO CORPO DO RETORNO

Linha: VALMET

Código	Descrição
85395700	REPARO DO ESPACADOR
85492300	REPARO
85492500	REPARO
85588500	REPARO
904960640782	RET. POLIA DIANT. MOTOR M.W.M
KH 0024	RETENTOR
KH 0025	RETENTOR SEMI EIXO 600/60/62 ID
KH 0073	RETENTOR CX CAMBIO - VT 62/65/68/85/86/88/685/78
KH 0074	RETENTOR DA CX. DIR. - VT 60A88
KH 0096	RETENTOR DO DIFERENCIAL - VT 600/60A88/685/785
KH 0143	RETENTOR
KH 0189	RETENT. SEMI-EIXO TRAS.-118A148/880A985/1180A1
KH 0195	RETENTOR
KH 0205	RETENTOR BORRACHA
KH 0216	RETENTOR DO DIFERENCIAL - VT 110/118/128/138/14
KH 0226	RET. TOMADA DE FORCA TAMPA TRAS.-VT 60A88
KH 0237	RETENTOR RODA TRAS. - VT 880/885/980/985
KH 0239	RETENTOR
KH 0804-8	RETENTOR DO COM. HIDR. 60A88/685/785/880A985/1
KH 0902	RETENTOR
KH 0915	RETENTOR DO DIFERENCIAL - VT 60A88/685/785
KH 0918	RETENTOR DA TRASMISSAO - VT 65/68/78/8586/88
KH 0920	RETENTOR EIXO DA TOM. FORCA - VT 60A88/685/785
KH 0922	RETENTOR BOMBA HIDR EIXO ACIONAMENTO 60/80
KH 0931	RET. EIXO TOM. FORCA 60/80/118A148/1280A1880S
KH 0939	RASPADOR PISTAO DIR. - VT 65A88/685/785/880A985
KH 1000	REPARO
KH 1001	REPARO
KH 1002	REPARO COMPLETO DO HIDRAUL. VT 600/62/86
KH 1003	REPARO COMPLETO DO HIDRAUL. VT 600/62/86
KH 1023	ORING RETENTOR DO DIFERENCIAL - VT 65A88/110A
KH 1042	RETENTOR
KH 1045	RET. RODA DIANT. - VT 110/118/128/880A980/1280
KH 1053	RETENTOR
KH 1064	RETENTOR TRASMISSAO FINAL 65/68/80/685/785
KH 1065	RETENTOR DO FREIO - VT 65/68/80/85/88
KH 1093	RETENTOR SUPORTE DA MANGA - VT 880A985/110A
KH 1111	RETENTOR DO FREIO - VT 78/85/86/88
KH 1114	RETENTOR RODA DIANT. - VT 65A110/685A985/1280
KH 1119	RETENTOR INTERNO REDUCAO FINAL - VT 110A148
KH 1123	RETENTOR DA REDUCAO FINAL - VT 110
KH 1138	RETENTOR EMBREAG. DUPLA BBA.HIDR.- VT 85/86/8
KH 1143	RETENTOR
KH 1160	RETENTOR DA CAIXA CAMBIO - VT 110/118A148
KH 1163	RETENTOR DO SEMI-EIXO DIANT. - VT 118A148 4X4
KH 1164	RETENTOR PEDAL EMBREAGEM - VT 118A188/880A9
KH 1167	RET.CUBO RODA DIANT. -118A148/885/985/1280/1580
KH 1182	RETENTOR EIXO LEV.TERCEIRO PONTO - VT 880A89
KH 1183	RETENTOR
KH 1188	RETENTOR EIXO ACION. TRACAO - VT 880A985 4X4
KH 1191	RETENTOR
KH 1216	RETENTOR CARRARO 118675 CX ACION. EIXO DIANT

Linha: VALMET

Código	Descrição
KH 1333	RETENTOR DIFERENC. VT 118A148/1280/1580 4X4
KH 1333-0	RET. DIFER.EIXO DIANT.VT 118A148/1280/1580 4X4
KH 1400	RETENTOR
KH 1932	RETENTOR - VT 85/86
KH 1957	RETENTOR
KH 3252	ANEL
KH 3259	GAXETA DO PISTAO DO CIL. DIR. - VT 65A88/880A985
KH 3267	GAXETA CIL. LEV. HIDR. - VT 110
KH 3268	GUIA DO PISTAO HIDRAUL. VT 110A148
KH 3269	GAXETA DO CIL. DIR. - VT 110A148/1280
KH 3270	RASPADOR CIL. DIR. - VT 110A148/1280
KH 3271	GAXETA RETENTORA PISTAO HIDR.TRAS. - VT 110A1
KH 3272	GUIA DO PISTAO HIDRAUL. VT 110A148
KH 3305	RASPADOR PU CIL. HIDR. - VT 880A985/1180A1780
KH 3306	GAXETA CIL.DO HIDRAUL.- VT 880A985/1180A1780
KH 3307	GUIA DO PSTAO HIDRAUL. VT 110A148
KH 3316	CJTO. DE ANEIS
KH 3633	JOGO DE ANEIS
KH 3634	JOGO DE ANEIS DA TOMADA DE FORCA - VT 880A98
KH 3636	RETENTOR EIXO TRAS. - VT 880A985/1180
KH 3639	ORING CIL. HIDR. TRAS. - VT 880/880 4X4/980 4X4
KH 4002	ANEL
KH 4003	ANEL
KH 4005	ORING DO SISTEMA HIDR. TRASEIRO - VT TODOS
KH 4010	ANEL VED. FILTRO DO HIDRAUL.- VT 880A985/1180A1
KH 4013	ORING VEDACAO DA TRANSMISSAO - VT 118A1180
KH 4015	ORING NITRILICA
KH 4022	ANEL
KH 4023	ORING NITRILICA
KH 4040	ORING DO RETENTOR DO HIDRAULICO - VT TODOS
KH 4041	ORING DO RESERVATORIO DE OLEO - VT 65/85/86
KH 4050	ORING DO CAMBIO - VT 880A1180
KH 4053	ORING
KH 4057	ORING DO CAMBIO - VT 118A148
KH 4061	ANEL
KH 4070	ORING DA VALV. HIDRAULICA - VT TODOS
KH 4081	ORING RETENTOR DO MULTI-TORQUE - VT TODOS
KH 4091	ORING DO LEV. HIDR.TRAS. - VT TODOS
KH 4101	ANEL
KH 4111	ORING DO RETENTOR DA TOMADA DE FORCA - VT T
KH 4112	ORING DA DIR. - VT 60/80/110/118
KH 4121	ORING NITRILICA
KH 4126	ORING DO RETENTOR DO FILTRO HIDR. - VT 62A86
KH 4131	ORING
KH 4150	ORING RETENTOR DO CAMBIO - VT 880A985
KH 4171	ORING DO ACOPLAMENTO DA EMBREAGEM -VT 880,
KH 4174	ANEL RETENTOR CARC. DO FILTRO - VT.880
KH 4180	ORING NITRILICA
KH 4190	ORING NITRILICA
KH 4191	ORING RETENT.CARCACA DIFERENCIAL - 62A88/685,
KH 4251	ORING RETENTOR DA EMBREAGEM - VT 880A985/111,
KH 4270	ORING DO DIFERENCIAL - VT 65A88/110/148/685/785

Linha: VALMET

Código	Descrição
KH 4302	ORING RETENTOR DO DIFERENCIAL - VT 65A88
KH 4711	ORING RETENTOR DO CAMBIO - VT 880A1180
KH 4751	ANEL
KH 4761	ORING DA TAMPA DO CAMBIO - VT 880A1180
KH 4781	ANEL RETENTOR CARC. FILTRO - VT.880 4X4/980 4X4
KH 4790	ANEL RETENTOR DA TOM. FORCA - VT 880A1180
KH 4801	ANEL RETENTOR DO HIDR. TRAS.- VT 110A1880S
KH 4811	ORING RETENTOR DO CAMBIO DO LEV. HIDR. - VT 110A1880S
KH 4904	ORING RETENTOR MANGA EIXO DIANT - VT 65A88/68
KH 4909	ORING RETENTOR DO LEV.HIDR.TRAS. -VT 62A88/68
KH 4910	ORING RETENTOR DA TOMADA DE FORCA - VT 62A8
KH 4911	ORING DO RETENTOR DO DIFERENCIAL - 65A88/685/
KH 4916	ORING NITRILICA
KH 4917	ORING DO RETENTOR REDUCAO FINAL - VT 65A88
KH 4918	ORING DO HIDRAULICO - VT 110A148/1280A1880S
KH 4922	ORING RETENTOR DO HIDR. TRAS. - VT TODOS
KH 4924	ORING NITRILICA
KH 4926	ANEL
KH 4928	ORING RETENT.PIST.CIL.DIR.-VT65A88/685/785/880A88
KH 4932	ORING RETENTOR LEV.HIDR.TRAS. - VT 62A88/685/98
KH 4933	ORING RETENTOR LEV.HIDR.E TANQUE COMBUST.-VT 62A88/685/98
KH 4934	ANEL
KH 4935	ANEL
KH 4936	ORING CX SATELITE DO DIFERENCIAL - VT 110A148
KH 4939	ORING RETENTOR DA TOMADA DE FORCA - VT 62A7
KH 4947	ORING VEDACAO EIXO TRANSMISSAO - VT118/128
KH 4951	ANEL
KH 4952	ORING SISTEMA HIDR. TRAS. - VT TODOS
KH 4961	ORING RETENTOR BBA. HIDR.TRAS.- VT 68/78/88
KH 4965	ANEL RETENTOR CARC. FILTRO VT.880 4X4/980 4X4
KH 4967	ORING DO RETENTOR DA TOMADA FORCA - VT TODOS
KH 4987	ORING RETENTOR CARCACA EIXO TRAS. - VT 880/88
KH 4988	ORING NITRILICA
KH 4989	ORING DO CIL. HIDRAULICO TRAS.
KH 5050	ESPIRAL DE TEFLON DO CAMBIO - VT 110A1780
KH 5051	ESPIRAL DE TEFLON
KH 5056	VEDADOR CORPO VALV.-VT 880/880 4X4/980 4X4
KH 5057	ANELTEFLON CORPO VALV. - VT 800/880 4X4/980 4X4
KH 5058	VEDADOR PROTET.CIL HIDR.VT 78 S.PRATA/880A988
KH 5068	VEDADOR DO HIDRAULICO. TRAS. - VT 880A1780
KH 5069	ANEL RETENTOR CIL. HIDR. DIANT. - VT 880A1780
KH 6001	VEDADOR C/ BRONZE
KH 7052	ANEL
KH 7070	ORING
KH 7081	ORING NITRILICA
KH 7902	ANEL
KH 9014	ORING RET.TUBO RETORNO - VT 880/880 4X4/980 4X4
ZP-0734317062	RASPADOR ZF

Linha: VENTURI

Código	Descrição
001	REPARO BOMBA VENTURI
002	REPARO MILLENIUN - DIREÇÃO HIDROST. VENTURI
90250433	REPARO

Linha: VICKERS

Código	Descrição
001	REPARO BBA. VICKERS SIMPLES 35 VQ = 920056
002	REPARO BBA. VICKERS DUPLA 3520 VQ = 920048
002-A	REPARO BBA. VICKERS DUPLA 2520 VQ = 920040
003	REPARO BBA. VICKERS 25 VQ - 920021
004	REPARO BBA. VICKERS PEQUENA (SIMPLES)

BASCULANTE, GUINCHOS E CAMINHÃO DE LIXO

Linha	Descrição	Página
BAS	Bascalante	3
BAS	Becker	3
BAS	Coral	3
BAS	Iderol	3
BAS	Marrucci	3
BAS	Randon Rodoviário	4
LIX	Caminhão de lixo	5
COM	Comercial	5
HID	Hidrogru	6
HIM	Hima	6
HYV	Hyva	7
IMA	Imap	8
IMP	Implemater	8
MAD	Madal	9
MAS	Masal	10
MUN	Munck	11
PLA	Planalto	12
SOP	Soprano	13
VEG	Vega Sopave	13

Linha: BASCULANTE**Código** **Descrição****MARRUCCI**

012	GAXETA AG-7 7 X 8 X 1/2
013	RASPADOR 2 1/2" PU
014	ORING NITRILICA 190,00 X 6,00
015	ORING NITRILICA 63,50 X 6,00
018	REPARO MARRUCCI 5 ESTAGIOS
019	REPARO MARRUCCI 4 ESTAGIOS
020	REPARO RANDON 6 ESTAGIOS
022	REPARO MARRUCCI = 6 ANTIGO
024	REPARO BBA.MARRUCCI MOD. BHM-100
025	REPARO BBA. MARRUCCI MOD. BHM-250
026	REPARO MARRUCCI 6" MODERNO
027	REP.4 ESTAG. MARRUCCI IMP.=CARRETA(COMPLETO)
028	REP. 4 ESTAG.MARRUCCI IMP. = CARRETA (S/GUIAS)
029	REP. 4 ESTAG.MARRUCCI IMP. = TRACADO
030	REP. 4 ESTAG.MARRUCCI IMP. = TRACADO (S/GUIAS)
031	REP. 5 ESTAG. MARRUCCI IMP. = (COMPLETO)
032	REP.5 ESTAG. MARRUCCI IMP. (S/GUIAS)
046	GUIA LISA MARRUCCI 105,00 X 19,00 X 3,00
047	GUIA LISA MARRUCCI 126,00 X 19,00 X 3,00
048	GUIA LISA MARRUCCI 147,00 X 19,00 X 3,00
049	GUIA LISA MARRUCCI 168,00 X 19,00 X 3,00
050	GUIA LISA MARRUCCI 189,00 X 19,00 X 3,00
051	GUIA MARRUCCI EM L 71 X 16 X 5,50
052	GUIA MARRUCCI EM L 89 X 16 X 5,50
053	GUIA MARRUCCI EM L 110 X 16 X 5,50
054	GUIA MARRUCCI EM L 131 X 16 X 5,50
055	GUIA MARRUCCI EM L 152 X 16 X 5,50
056	GUIA MARRUCCI EM L 173 X 16 X 5,50
057	GUIA MARRUCCI EM L 194 X 16 X 5,50
058	GUIA MARRUCCI EM L 218 X 16 X 5,50
059	GUIA MARRUCCI EM L 242 X 16 X 5,50
070	REP.BBA.MARRUCI BHM200 3883/3874/3885/4596
071	REP.BBA.MARRUCCI MODERNA LINHA 200
072	REPARO BBA. MARRUCCI C-101 (2 EIXOS)

RANDON

001	REPARO RANDON RODOVIARIO
002	REPARO RANDON RODOVIARIO 3 ESTAGIOS
033	REP.RANDON 5 ESTAG. REFORCADO
067	REPARO RANDON RK-425 (3 ESTAGIOS)

Linha: CAMINHÃO DE LIXO

Código	Descrição
001	REPARO COMPACTADOR EQUITRAN
002	REP. TRANSPORTADOR EQUITRAN
003	REP. TAMPA EQUITRAN
004	REP. CONTAINER EQUITRAN
005	REP. DA PRENSA ENTERPA
006	REP. COMPACTADOR ENTERPA
007	REPARO TRANSPORTADOR ENTERPA
008	REP. DA TAMPA ENTERPA
009	REP. DO LEME ENTERPA
010	REP. TELESCOPICO 3 EST. ENTERPA
011	REP. DO CONTAINER ENTERPA
012	REP. TRAN.USIMECA 1211202/1211228
013	REP. COMPACTADOR USIMECA 1211215
014	REP. CONT.USIMECA 1211205
015	REP. DA TAMPA USIMECA 1211210
016	REP. TELESCOPICO 3 EST. USIMECA 12113
017	REPARO DO LEVANTE USIMECA E.Z.C.200
018	REP. CIL.LATERAL CONT. CH-12000 E CH-
019	REP.USIMECA 1211215
020	REP. CIL TAMPA CIMEL
021	REP. CIL. CAIXA COMPACTADORA CIMEL

Linha: COMERCIAL

Código	Descrição
0000026165	REPARO MOTOR M 365 SIMPLES
0000026359	REPARO BOMBA P 365 TRIPLA
0000026697	REPARO BOMBA P 365 SIMPLES
0000027135	REPARO
003	REPARO BOMBA COMERCIAL P-75
004	REPARO BBA. MARRUCCI C-101 (2 EIXOS)
302.2309.900-2	REP. BBA. P-30 DUPLA (MOTOR CUMMINS)
391.1801.008	REPARO BOMBA M 365 SIMPLES
391.1801.056	REPARO MOTOR M-50
391.1802.005	REP BOMBA PARKER P 315 SIMPLES
391.1802.012	REPARO BOMBA P 350 DUPLA
391.1802.016	REPARO BOMBA P 350 TRIPLA
391.1802.017	REPARO MOTOR HIDRAULICO P 365 (2 ESTAGIOS)
391.1802.018	REPARO MOTOR HIDRAULICO P 365 (3 ESTAGIOS)
391.1802.019	REPARO BOMBA P 350 SIMPLES
391.1802.052	REPARO MOTOR M-30
391.1802.112-B	REP. BBA. COMERCIAL. P-30 (RET. BORR.)
391.1802.112-V	REP. BOMBA COML. P-30 - (RET. VITON)
391.1802.174	REPARO BOMBA COMERCIAL P-50 - BORR.
391.1802.480	REPARO BOMBA P 365 DUPLA
391.1822.079	REP. BOMBA PARKER P 315 DUPLA
391.1822.097	REPARO BOMBA PARKER P-11
391.1823.146	REPARO
391.1873.040	REPARO
391.2585.006	RASPADOR BRONZE P-30
391.2585.009	RASPADOR BRONZE P-50
391.2881.403	ANEL QUADRADO

Linha: COMERCIAL

Código	Descrição
391.2883.058	RETENTOR BAG (P-30) 27,00 X 42,90 X 7,90
391.2883.094	RETENTOR ESP. (MOTOR M-75) 34,92 X 53,97 X 9,50
391.2883.096	RETENTOR ESP. (MOTOR C-101) 28,60 X 47,60 X 8,70
391.2883.103	RETENTOR BAG (P-50) 31,70 X 50,80 X 8,00
391.2883.107	RETENTOR 25,40 X 42,80 X 7,90 BAG NBR
391.2883.115	RET ESP. (MOTOR M-50/51/350) 31,70 X 50,80 X 9,50
391.2883.119	RETENTOR ESP. (MOTOR M-30) 25,40 X 42,86 X 9,50
391.2883.186	RETENTOR
SK000090	REPARO MOTOR PARKER TB/TC/TE
SK000092	REPARO MOTOR PARKER - TF, TG, DF, DG

Linha: HIDROGRU

Código	Descrição
001	REP. LANCA HIDROGRU
002	REP. TELESCOPICA HIDROGRU
003	REP. ESTABILIDADOR HIDROGRU
004	REP. GIRO HIDROGRU
005	REP. FLECHA HIDROGRU

Linha: HIMA

Código	Descrição
001	REP. GARRA ANTIGA CARREGADEIRA
002	REP. LANCA ANTIGA CARREGADEIRA
003	REP. FLECHA ANTIGA CARREGADEIRA
004	REP. GIRO ANTIGA CARREGADEIRA
005	REP. RASTELO ANTIGA CARREGADEIRA
006	REP. DIRECAO ANTIGA CARREGADEIRA
007	REP. GARRA MODERNA CARREGADEIRA
008	REP. LANCA MODERNA CARREGADEIRA
009	REP. FLECHA MODERNA CARREGADEIRA
010	REP. GIRO MODERNA CARREGADEIRA
011	REP. RASTELO MODERNA CARREGADEIRA
012	REP. DIRECAO MODERNA CARREGADEIRA
013	REP. GIRO MODERNA 4X2 CARREGADEIRA
014	REP. FLECHA MAIOR 4X2"1/2 CARREGADEIRA
015	REP. BOMBA HIDRAULICA CARREGADEIRA
016	REP. GARRA SUCATEIRA
017	REP. LANCA GUINCHO
018	REP. GIRO GUINCHO
019	REP. FLECHA GUINCHO
020	REP. ESTABILIZADOR GUINCHO
021	REP. EXTENSAO GUINCHO
022	RASPADOR No.1 1"
023	RASPADOR NO.3 1"1/2
024	RASPADOR No.4 2"
025	RASPADOR NO.5 2"1/2
026	RASPADOR No.6 3"
027	REPARO COM. BOSCH 6 ELEMENTOS
028	REPARO COM. BOSCH 1 ELEMENTO
029	REPARO COM. RACINE 6 ELEMENTOS

Linha: HIMA

Código	Descrição
030	REPARO BOMBA BOSCH
030-O	REP. BOMBA BOSCH C/ RET. ORIG.
031	REPARO BOMBA RACINE 1.1/4
031-O	REP. BBA. RACINE C/ RET. (1.1/4) - ORIG.
032	REPARO BOMBA HIDRAQUIP
033	REP. BBA. COMERCIAL P-30
034	REPARO BOMBA COMERCIAL P-50

Linha: HYVA

Código	Descrição
001	REPARO HYVA 7 ESTAG. HASTE 78 A 207 COMPLETO
002	REPARO HYVA 6 ESTAG. 100 A 207 (S/ ANEIS GUIAS)
003	REPARO HYVA 6 ESTAG. 100 A 207 COMPLETO
004	REPARO HYVA 5 ESTAG. 120 A 207 (S/ ANEIS GUIAS)
005	REPARO HYVA 5 ESTAG. 120 A 207 COMPLETO
006	REPARO HYVA 5 ESTAG. 100 A 183 (S/ ANEIS GUIAS)
007	REPARO HYVA 5 ESTAG. 100 A 183 COMPLETO
008	REPARO HYVA 4 ESTAG. 120 A 183 (S/ ANEIS GUIAS)
009	REPARO HYVA 4 ESTAG. 120 A 183 COMPLETO
010	REPARO HYVA 4 ESTAG. 100 A 164 (S/ ANEIS GUIAS)
011	REPARO HYVA 4 ESTAG. 100 A 164 COMPLETO
012	REPARO HYVA 3 ESTAG. 120 A 164 (S/ ANEIS GUIAS)
013	REPARO HYVA 3 ESTAG. 120 A 164 COMPLETO
014	REPARO HYVA 7 ESTAG. 78 A 207 (S/ ANEIS GUIAS)
015	GUIA EM L 78,00 X 89,00 X 16,00 X 5,50
016	GUIA EM L 99,00 X 110,00 X 16,00 X 5,50
017	GUIA EM L 120,00 X 131,00 X 16,00 X 5,50
018	GUIA EM L 141,00 X 152,00 X 16,00 X 5,50
019	GUIA EM L 162,00 X 173,00 X 16,00 X 5,50
020	GUIA EM L 183,00 X 194,00 X 16,00 X 5,50
021	GUIA EM L 207,00 X 218,00 X 16,00 X 5,50
022	GAXETA AG-4 78,00 X 88,00 X 13,50
023	GAXETA AG-4 100,00 X 110,00 X 13,50
024	GAXETA AG-4 120,00 X 130,00 X 13,50
025	GAXETA AG 4 140,00 X 150,00 X 13,50
026	GAXETA AG 4 164,00 X 174,00 X 13,50
027	GAXETA AG 4 183,00 X 193,00 X 13,50
028	GAXETA AG-4 207,00 X 217,00 X 13,50
029	RASP. ESTRIADO 78,00 X 89,00 X 5,00-8,00
030	RASP. ESTRIADO 100,00 X 110,00 X 5,00-8,00
031	RASP. ESTRIADO 120,00 X 130,00 X 5,00-8,00
032	RASP. ESTRIADO 140,00 X 150,00 X 5,00-8,00
033	RASP. ESTRIADO 164,00 X 174,00 X 5,00-8,00
034	RASP. ESTRIADO 183,00 X 193,00 X 5,00-8,00
035	RASP. ESTRIADO 207,00 X 217,00 X 5,00-8,00
036	REPARO HYVA 3 ESTAG. HASTE 78 A 120 - TRUCAD
037	REPARO HYVA 01 ESTAG. HASTE 120 MM - C/ 4 GUIA
038	REPARO HYVA 01 ESTAG. HASTE 110 MM - C/ 4 GUIA

Linha: IMAP

Código	Descrição
001	REPARO ELEV. IMAP 6200/8100
002	REPARO ELEV. IMAP 12000/16000/20000
003	REPARO INCLIN. IMAP 6200/8100
004	REPARO INCLIN. IMAP 12000/16000/20000
005	REPARO EXTENSAO IMAP 6200/8100/12000
006	REPARO EXTENSAO(LANCA) IMAP 16000/20000
007	REP. SAPATA (PATOLA) IMAP 6200/6500/8100
008	REP. SAPATA (PATOLA) IMAP 12000/16000/20000/25000
009	REP. SAPATA (PATOLA) AUXILIAR 20000/25000
010	REP. GIRO IMAP 6200/8100/12000/16000/20000
011	REPARO GARRA IMAP 6200
012	REPARO INCLIN. IMAP 25000
013	REPARO TORRE IMAP 20.000
014	REPARO TORRE IMAP 25/30/35000
015	REPARO BRACO IMAP 12/16/20/25/30 E 35000
016	REPARO BRACO IMAP 6500/8500/9100/12000/16000
017	REPARO BRACO IMAP 6500
018	REPARO SAPATA IMAP 12/16/20/25/30 E 35000
019	REPARO SAPATA (PATOLA) IMAP 6500/8500/9100
020	REPARO TELESCOPIO IMAP 6.5/8.5/9.1/12/16 E 20000
021	REPARO GIRO IMAP 8.5/12/16/20/25/30 E 35000
022	REPARO EXTENSAO SAPATA 12/16/20/25/30 E 35000
023	REPARO TORRE IMAP BR-6
024	REPARO BRACO/SAPATA/GIRO IMAP BR-6
025	REPARO INCLIN. E BRACO IMAP 12000
026	REPARO GIRO/PE/2A LANCA/CACAMBA IMAP RH3500
027	REPARO SAPATA IMAP AP 12000/16000/20000
028	REPARO GIRO MOVEL IMAP BV3500
029	REP.GIRO MOVEL IMAP BV3500 E 1A LANCA RH3500
030	REPARO DESLOCAMENTO IMAP RH3500
031	REPARO SAPATA TRAS. IMAP AP 20000
032	REPARO BRACO IMAP AP 6200
033	REPARO TELESC. 1 AO 4 ESTAG. LANCA IMAP 45
034	REPARO ELEVACAO IMAP 6200
035	REPARO TORRE IMAP AP 6200/8500/9000
036	REPARO TORRE AP /TORRE 12.16.20000 / BRACO

Linha: IMPLMATER

Código	Descrição
062031	REPARO DA SAPATA 750166
062032	REPARO CIL. SAPATA - CF-5550
062035	REPARO
062036	REPARO IMPLMATER
062038	REPARO TRASEIRO 750279
062039	REPARO DA GARRA
062040	REPARO CIL. FLECHA - CF-5550
062052	REPARO CIL. DO BRACO - CF-5550
062053	REPARO CIL. TELESCOPIO - CF-5550
062054	REPARO DA GARRA - CF-5550
062055	REPARO CIL. GIRO - CF-5550
062056	REPARO

Linha: IMLEMATER

Código	Descrição
062060	REPARO
062061	REP. CIL. ESTABILIZADOR DA CF-1270 E CF-5550
062062	REPARO
062063	REPARO
062064	REPARO DO BRACO - CF-1270
062096	REPARO IMLEMATER GARRA 1270
062817	REPARO DA GARRA - CF-1270
750603	REPARO ROTATOR GV11

Linha: MADAL

Código	Descrição
00001	RETENTOR 1.1/4 DA BOMBA RACINE
00001-O	RETENTOR 1.1/4 DA BOMBA RACINE - ORIG.
00002	RET. BOMBA RACINE 7/8
00003	REPARO EXT. GUINCHO 13500
00005	REPARO LANCA MENOR GUINCHO 13500
00006	REPARO GIRO GUINCHO 13500
00007	REPARO GARRA SUCATEIRA
00007314-11	REP. ELEVACAO / INCLINACAO MD-5000
00007339-11	REPARO
00007341-11	REPARO
00007343-11	REPARO
00007357-11	REP. SAPATA MD-5000
00007359-11	REP. GIRO MD-5000
00008	REPARO ELEVACAO 11500
00009	REPARO SAPATA DIANTEIRA 15500
00010	REPARO ELEVACAO 15500
00010087	REP.CIL.SAPATA 6100/6500/7300/8500
00010089	REPARO DE ELEV. MD 10000
00010090	REP. LANCA 10000
00010092	REPARO FREIO MD-8A
00010094	REPARO DIRECAO MD-8A
00010100	REP. GIRO MD 7300
00010101	REPARO ELEV. 7300/LANÇA 8A
00010102	REP. INCLINACAO MD. 7300
00010151	REPARO GIRO MD-8A
00010152	REP. ESTABILIZADOR MD-8A (40 X 140)
00010154	REPARO EXT.SAPATA MD-8A
00010250	REPARO EXT. SAPATA 8100/10000
00010309	REP. ELEV./ FLECHA 6100/10000
00010310	REPARO GIRO 6100
00010314	REP. INCLIN./ LANCA 6100
00010576	REPARO GIRO 6500
00010578	REPARO ELEVACAO 6500
00010580	REPARO INCLINACAO 6500
00010581	REPARO EXTENCAO 6500/8500/11500
00011	REPARO INCLINACAO 20500
00011027	REPARO GIRO 10000
00012	CHEVRON DO REP. 30300300
00017126	REPARO SAPATA 6500/8500/11500
00017126-A	REPARO SAPATA TRAS. 20500/25500

Linha: MADAL

Código	Descrição
00017188	REPARO ELEVACAO 8500
00023721	REPARO EXTENCAO 20500
00023722	REPARO ELEVACAO 20500
00023723	REPARO SAPATA DIANTEIRA 20500
00023738	REPARO INCLINACAO 11500
00023760	REPARO INCL 30506
00023764	REPARO INCLINACAO 8500
00023768	REPARO INCLINACAO 15500
00023769	REPARO EXTENCAO 15500/25500/30500
00300151	REPARO
00300153	REPARO
00310104	REPARO BOMBA RACINE 1.1/4
00310104-O	REP. BBA. RACINE C/ RET. (1.1/4) - ORIG.
00310105	REPARO
00320100	REPARO CIL. LAMINA (H: 1.5/8 C: 3.1/4)
00320102	REPARO
00320104	REPARO
00320106	REPARO
00320108	REPARO
00320110	REPARO
00320128	REPARO
00320130	REPARO
00320133	REPARO
00320135	REPARO
00320139	REPARO
00320144	REPARO
00320146	REPARO
00320148	REPARO
00320150	REPARO
00320151	REPARO
00320152	REPARO
00320153	REPARO
00320154	REPARO
20010114	REPARO BBA. HIDROVER (C/ JUNTA)
30300300	REPARO
30400301	REPARO
30400302	REPARO
30400304	REPARO
3210703	REPARO BOMBA RACINE 1.1/4
3210703-O	REP. BBA. RACINE C/ RET. (1.1/4) - ORIG
MD-20605	REPARO CIL. DA SAPATA
MD11605	REPARO CIL. INCLINAÇÃO
MD43607	REPARO DA LANCA E ELEVACAO

Linha: MASAL

Código	Descrição
001	REPARO BRACO VALETADOR MASAL
003	REP. IMAP VALETADOR
003-A	REP. BRACO VALETADOR IMAP MODERNO
004	1610 REP.ELEVACAO 12000/16000-GUINCHO
005	2015 REP. ELEVACAO 20000-GUINCHO

Linha: MASAL

Código	Descrição
006	1611 REP.INCLINACAO 12000/16000-GUINC
007	2016 REP.INCLINACAO 20000-GUINCHO
008	1612 REP.EXTENSAO 12000/16000-GUINCHO
009	2017 REP.EXTENSAO 20000-GUINCHO
010	REP. SAPATA 12000/16000-GUINCHO (76 X 99)
011	REP. SAPATA 20000-GUINCHO
012	1614/2019 REP.GIRO 12000/16000/20000-
013	REP. EXTENSAO SAPATA 20000-GUINCHO
014	REPARO BRACO VALEADOR MASAL MODERNO
015	REPARO CILINDRO BRACO 6500
016	REPARO LANCA 6500
017	REPARO LANCA EXTENSIVEL 6500
018	REPARO GIRO 6500
019	REPARO SAPATA 6500
020	REPARO TORRE MODERNO E GARRA
021	REPARO P/ CIL. 161.147 - (EXTENSAO)
022	REPARO P/ CIL. 161.167 - (EXTENSAO)
023	REPARO P/ CIL. 161.170 - (SAPATA)
024	REPARO P/ CIL. 161.171 - (INCLINACAO)
025	REPARO P/ CIL. 161.172 - (ELEVACAO)
026	REPARO P/ CIL. 161.173 - (INCLINACAO)
027	REPARO P/ CIL. 161.174 - (GIRO)
028	REPARO P/ CIL. 161.180 - (ELEV. / INCLIN.)
029	REPARO P/ CIL. 161.181 - (EXTENSAO)
030	REPARO P/ CIL. 161.182 - (GIRO)
031	REPARO P/ CIL. 161.190 - (ELEVACAO)
032	REPARO P/ CIL. 161.191 - (EXTENSAO)
033	REPARO P/ CIL. 161160 - (GIRO)
034	REPARO P/ CIL. 161165 - (LEVANTE)
035	REPARO P/ CIL. 161166 - (INCLIN. E SAPATA)
036	REPARO P/ CIL. 161169 - (INCLINACAO)
037	REPARO P/ CIL. 161192 - (INCLINACAO)
038	REPARO P/ CIL. 161193 - (SAPATA)

Linha: MUNCK

Código	Descrição
001	REPARO BOMBA RACINE 1.1/4
002	REP. COM. RACINE 1/2
003	REP. COM. REXROTH
004	CANECO FURO MAIOR
005	CANECO FURO MENOR
006	REP. COM. RACINE 3/8
007	REP. BOMBA HIDRAQUIP
008	REP. BOMBA REXROTH
1-4001	REP. BRACO ANT.E LANCA 1050 , 1190 E 1590
1-4021	REP.TELESCOPIO 540, 640-18, 1050,1190,1590
1-4033	REP. BRACO ANT. E LANCA 1050, 1190 E 1590
1-4041	REP.GIRO 1050, 1160 MOD.,1180, 1190 E 1590
1-5222	REPARO
1-6037	REP. TELESCOPIO 1180 ANTIGO
1-7116	REP.TELESCOPIO 1180 MODERNO

Linha: MUNCK

Código	Descrição
1-7340	REPARO
1-7540	REPARO
1-7563	REP. BRACO 1180 MODERNO
1-960	REPARO
10313	REPARO
10314	REPARO
10316	REPARO
10317	REPARO
114659	REP. LANCA DO 6166 , MJ-100 E MJ-150
114660	REP. TELESCOPIO DO 6166 , MJ-100 E MJ-150
114743	GRADE
115355	REP. ROTATOR DO 6166 , MJ-100 E MJ-150
116672	REP. GIRO DO 6166 , MJ-100 E MJ-150
116711	REP. BRACO DO 6166 , MJ-100 E MJ-150
13401-12	REP. SAPATA DO 6166 , MJ-100 E MJ-150
14424-1	REPARO
14571-12	REP. ROTATOR CONTINUO DO FLOR.3047
1525-003	REP. BRACO DA CARR.FLORESTAL 3047
1525-007	REP. LANCA DA CARR. FLOR. 3047
1525-014	REP.TELESCOPIO CARR. FLOR. 3047
1525-016	REP.GARRA CARR. FLOR. 3047
1525-024	REP. GIRO CARR. FLOR. 3047
2-7175	REPARO
25701136	REP. DO BRACO 540 E 640-18
3-2273/75	REPARO DO BRACO 340
3-2274	REPARO LANCA 340
3-3021	RETENTOR DE COLUNA
3-6460	REPARO
3-7222	REPARO
3856/48	REPARO RETRO M-300
3857/46	REPARO LANCA RETRO M-300
3857/47	REPARO BRACO M-300
3857/48	REPARO GIRO RETRO M-300
3857/54	REPARO SAPATA RETRO M-300
4-1006	REPARO GIRO E LANCA 540
4-1035	REPARO LANCA E GIRO 540
4-1110	REP.SAPATA 540, 640,1050,1160M,1180/90, 1590
4-2173	REPARO GIRO 340
4-6457	REPARO
7540-R7	REP.TELESCOPIO 540, 640-18, 1050,1190,1590

Linha: PLANALTO

Código	Descrição
MHE02010004	REPARO
MHE02010006	REPARO
MHE02010007	REPARO
MHE02010008	REPARO
MHE02010009	REPARO
MHE02010010	REPARO
MHE02010011	REPARO
MHE02010079	REPARO

Linha: PLANALTO

Código	Descrição
MHE02010088	REPARO
MHE02010096	REPARO
MHE02020001	REPARO
MHE02020008	REPARO
MHE02020010	REPARO
MHE02020012	REPARO
MHE02030001	REPARO
MHE02030002	REPARO

Linha: SOPRANO

Código	Descrição
001	REPARO SOPRANO 4 ESTAG. 91 A 149 (S/ ANEIS GUI

Linha: VEGA SOPAVE

Código	Descrição
01-18-0458-01	REP. LEV. TRAS. MARRUCCI
01-18-0458-02	REP. LEV. TRAS. HIDROVER CORAL
01-18-0459-01	REP. COMPAC. MARRUCCI
01-18-0459-02	REP. COMPAC.VM HIDROVER. CORAL
01-18-0460-01	REP. BASCUL.CONTAINER VM MARRUCCI
01-18-0460-02	REP. BASCUL.CONTAINER VM HIDROVER
01-18-0461-01	REP. CONCHA VM MARRUCCI
01-18-0461-02	REP. CONCHA VM HIDROVER. CORAL
01-18-0462-01	REP. TELESC. MARRUCCI
01-18-0974-01	REP. GANCHO LAT.VM HOSP.MARRUCCI
01-18-0974-02	REP. TAMPA TRAS. VL HIDROVER CORAL
01-18-0976-01	REP. BASCUL.CONTAINER VL MARRUCCI
01-18-0976-02	REP. BASCUL.CONTAINER VL HIDROVER
01-18-0978-01	REP. PRENSA VL MARRUCCI
01-18-0978-02	REP. PRENSA VL HIDROVER. CORAL
01-18-0979-01	REP. BASCUL.CONT. SITA MARRUCCI
01-18-0979-02	REP. BASCUL.CONT.SITA HIDROVER,CORAL
01-18-0980-01	REP. LEME MARRUCCI
01-18-0980-02	REP. LEME HIDROVER E CORAL
01-18-1474-01	REP. COMPACTACAO CHL HIDROVER
01-18-2209-01	REP. PRENSA VL. CORAL

LISTA DE PREÇOS – REF.: 08/2012

EMPILHADEIRAS E PALETEIRAS

Linha	Descrição	Página
HYS	Hyster	3
MIC	Michigan	7
MI1	Michigan Anéis	13
PAL	Paleteiras	16
TOY	Toyota	17
YAE	Yale Empilhadeira	17

Linha: HYSTER

Código	Descrição
001	REP. CIL. DIR. XL-155
002	REPARO BBA.DIR.ZF - H60,H80,90J (7673.698.066)
014190	ANEL
014191	ANEL
015857	ANEL
015865	ANEL
015872	ANEL
015876	ANEL
015880	ANEL
015881	ANEL
015883	ANEL
015885	ANEL
015886	ANEL
015887	ANEL
015889	ANEL
015891	ORING NITRILICA
016075	ANEL
016084	ANEL
016480	ORING NITRILICA
016483	ORING NITRILICA
016484	ORING NITRILICA
016485	ORING NITRILICA
016486	ANEL
016487	ORING NITRILICA
017942	ANEL
018928	ANEL
039348	ANEL
044542	RETENTOR
046388	ANEL
046629	ANEL
053097	ANEL BACKUP
055285	ANEL
055287	ANEL
055434	ANEL
055468	ANEL
057536	JOGO GAXETA
057541	ANEL
057549	ANEL
057554	ANEL
057617	JOGO GAXETA
057664	ANEL
057697	ANEL
057971	JOGO GAXETA
057992	JOGO GAXETA
059229	ANEL
059583	ANEL
060836	ANEL
061056	ANEL
061393	ANEL
062319	ARRUELA
063655	ANEL
066127	ANEL

Linha: HYSTER

Código	Descrição
077028	JOGO GAXETA
077440	ANEL
077539	JOGO GAXETA
078123	JOGO GAXETA
079982	ANEL
082811	JOGO GAXETA
087425	TRAVA DE ACO
088586	JOGO GAXETA
092482	ANEL
098525	RASPADOR C/ CARCACA DE ACO
104506	ANEL
106981	ANEL
108877	ANEL
110433	BUCHA DE NYLON
127930	ARRUELA NYLON
1302768	REPARO
130398	ARRUELA NYLON
131421R	REPARO
1332565	REPARO
1337052	RETENTOR
1337104	REPARO COMANDO DA XM-55
1352463	REPARO
1355276	REPARO CIL. DE ELEVACAO DA 55XM
1355277	REPARO LEVANTE 55XM
1355286	REPARO
1355411	REPARO
1356746	REPARO CIL. INCLIN. DA XM
1358969	REPARO TORRE 3 EST. H-45/55 XM
136616	BUCHA DE NYLON
136617	BUCHA DE NYLON
136618	ARRUELA NYLON
136619	ARRUELA NYLON
136628	ARRUELA
141113	RETENTOR
142840	ANEL
145752	RETENTOR
145753	RETENTOR
146803	ANEL
147793	ANEL BACKUP
147974	ANEL
1493306	REPARO CIL. INCLINACAO
151112	ANEL
153716	RETENTOR
1543104	REPARO
154352	ANEL
154358	ANEL BACK UP
154375	ANEL
154678	ANEL
160534	ANEL
160539	ANEL
163719	RETENTOR ESPECIAL
163868	ANEL

Linha: HYSTER

Código	Descrição
164280	COXIM
1665336	REPARO
176037	ANEL
176039	ANEL
181417	REPARO CIL. DE ELEVACAO
188856	RETENTOR
196071	RETENTOR
199083	ORING NITRILICA
199851	ANEL
199917	ANEL
199918	ANEL
199919	GUIA NYLON
199922	RASPADOR C/ CARCACA DE ACO
200815	JOGO GAXETA
2013088	GAXETA
202788	RASPADOR
203071	RETENTOR
205122	RASPADOR NYLON
206187	ANEL
208348	RETENTOR
210181	GAXETA
210183	GAXETA
215925	GAXETA
225625	ANEL
226073	REPARO
226074	REPARO
230454	REPARO CIL DIREÇÃO H40K (ANTIGO)
230962-A	REPARO
230962-B	REPARO
231084	RASPADOR
2311624	REPARO
232934	JOGO GAXETA
234393	JOGO GAXETA
234897	RASPADOR
239182	GUIA NYLON
241075	REPARO CIL. DE INCLINACAO DA H80-J
241077	REPARO
246885	GAXETA
250619	REPARO CIL.DE ELEVACAO
250623	REPARO CIL.DE ELEVACAO DA H80-J
250624	REPARO CIL.DE ELEVACAO DA H150-J
250910-A	REPARO
250925R	REPARO CIL.ELEVACAO DA H150-J
250932	REPARO CIL.DE ELEVACAO DA H-60N
264973	GUARDA PO
266728	RETENTOR
267538	RETENTOR
270015	ANEL
281186	REPARO
293922	ANEL
293923	RASPADOR
300800	RETENTOR

Linha: HYSTER

Código	Descrição
300801	RETENTOR
300823	GUIA NYLON
334156	GAXETA
334402	GAXETA DE BORRACHA
336836	REPARO
337029R	REPARO CIL. ELEVACAO DA H55-A
343875	REPARO CIL. DESCOLOCADOR H55N
352369	RETENTOR
360299	REPARO CIL. DIRECAO DA H55-A
39352	ANEL 26,70 X 1,78
526455	ANEL
605609	RASPADOR
605611	RASPADOR
609035	RASPADOR
611470	ANEL
611499	ARRUELA DE NYLON
611516	ANEL
615148	ANEL
626468	RASPADOR PU
632533	GUIA
636692	ARRUELA DE NYLON
636858	RASPADOR
636859	RASPADOR
636900	GUIA
636941	GUIA
636949	GUIA
637151	GAXETA
637153	GAXETA
637161	GAXETA
637166	GAXETA
637168	GAXETA
637170	GAXETA
637565	ARRUELA NYLON
638223	ANEL
638246	ANEL
638251	ANEL
638292	ANEL
638299	ANEL
639461	REP. CIL.INCLINACAO DA 60N
652251	GUIA
654710	ANEL
654711	GUIA
654941	GAXETA
654942	ANEL
655007	GAXETA
804579	COXIM
804686	REPARO
804692	REPARO CIL.DE DIRECAO DA H40-K
807057	REP. CIL. DIRECAO DA 80-HJ (ANTIGA)
808864	CJTO. GAXETAS ESPECIAIS
809001	REP.CIL. INCLINACAO H50-K / H55-N
809024	REPARO CIL. DIRECAO DA H50-K

Linha: HYSTER

Código	Descrição
809087	REPARO
809089	REPARO
809146-A	REPARO
811711	BUCHA POLIURETANO
811955	REP. DA VALVULA COMANDO DA 55N
811957	REPARO DO COMANDO DA 55N
815086	REPARO DESLOCADOR DA XM
818199	REPARO
818210	REP. CIL.INCLINACAO DA H150-J
819370	REP. DIR. HIDROST. (HGA) - C/ BUCHA 45 MM ALT.
845150	REPARO
845872	REPARO BOMBA BOSCH
845872-O	REP.BOMBA BOSCH C\ RET. ORIG.
847225	REPARO

Linha: MICHIGAN

Código	Descrição
001	REP. COMANDO 75 III MODERNO
002	REP.BBA.HIDRAQUIP SERIE 1500 MODERNA
003	REP. CIL. ELEVACAO C-300
0106266	ARRUELA DE FELTRO
0106267	CAPA
0106296B	RETENTOR BORRACHA
0106296S	RETENTOR SILICONE
0111708	RETENTOR
0111719	RETENTOR
0111720	RETENTOR BLINDADO
0111721	RETENTOR BR - NBR (REF.02195)
0112055	RETENTOR 55A
0114089	ANEL QUADR. NITRILICA
0128117	RETENTOR CUBO 55A
0135069	RASPADOR
0206864B	RETENTOR BORRACHA
0206864S	RETENTOR SILICONE
0214939	ANEL
0214941-VITON	RETENTOR VITON
0214941B	RETENTOR BORRACHA
0214941S	RETENTOR SILICONE
0214949	JUNTA
0215164	JUNTA
0215183	ANEL SEGMENTO
0222079	ANEL SEGMENTO
0223085	ANEL SEGMENTO
0224771	ANEL
0225075	RETENTOR
0230857V	RASPADOR VITON PRETO
0230918	JUNTA
0231161	JUNTA
0231193	JUNTA
0231606	JUNTA
0231781	JUNTA

Linha: MICHIGAN

Código	Descrição
0231842	RETENTOR
0234113	ANEL ESPECIAL DE TEFLON
0234166	JUNTA
0234237 NBR	ANEL PERFIL QUADR. BORR.
0234237 VITON	ANEL PERFIL QUADR. VITON
0234279	JUNTA
0235283	JUNTA
0235297	JUNTA
0235567	GAXETA
0236646	JUNTA
0237025	RETENTOR VITON
0237032	ANEL ESPECIAL DE TEFLON
0239892	RETENTOR
0328300	GAXETA
0332178	GAXETA
0526399	ADAPTADOR
0526400	ADAPTADOR
0526419	TAMPA NYLON
0526420	ADAPTADOR
0527496	ADAPTADOR
0527497	ADAPTADOR
0531613	JOGO GAXETA
0532948	ANEL
0533791	ANEL BACKUP
0538065	JOGO GAXETA
0538068	JOGO GAXETA
0538151	JOGO GAXETA
0538154	JOGO GAXETA
0538697	REPARO
0544891	JOGO GAXETA
0544892	BASE DE NYLON
0544893	TAMPA DE NYLON
0547836	JOGO GAXETA
0548577	ANEL
0548578	JOGO GAXETA
0550450	RETENTOR
0552486	TAMPA DE NYLON
0552487	BASE DE NYLON
0562809	ANEL
0562963	ANEL
0569354	REPARO BOMBA HIDRAQUIP
0587250	RETENTOR
0587837	ORING NITRILICA
0591516	TAMPA DE NYLON
0591517	BASE DE NYLON
0591525	RETENTOR
0713186	TRAVA
0713285	REPARO
0743810	GAXETA
0743816	ANEL
0763692	ANEL
0791424	TRAVA

Linha: MICHIGAN

Código	Descrição
0791553	ANEL
0797401	GAXETA
0840476	REPARO PINCA DO FREIO
0840535	REPARO PINCA DO FREIO
0853391	RETENTOR
0893267	ANEL
0893675	ANEL
0893676	ANEL
0909619	REPARO
0941568	RASPADOR C/ CARCACA DE ACO
0945088	ANEL
0946099	RETENTOR
0946396	RETENTOR DA BBA. P-30 DUPLA
0946649	ANEL
0946651	ANEL
0947596	ANEL
0947614	ANEL
0947885	ANEL
0948063	ANEL
0949304	RETENTOR
0949305	RETENTOR
0960968	RETENTOR
112412	RETENTOR
11991937	RETENTOR CUBO L30
1235684	REPARO
12705134	REPARO DIRECAO 55-C1
12705227	RETENTOR
12705238	RETENTOR
12705270	RETENTOR BY - NBR
12705364	REPARO DIRECAO 55-C1
12706482	GUIA
12706483	RASPADOR
12706484	ARRUELA
12708907	REPARO CACAMBA (INCLIN.) 55-C1
12708908	REPARO DIRECAO 55-C1
12708909	REPARO
12708910	REPARO ELEVACAO 55-C1
1306611	ANEL
1306622	ANEL
1306623	ANEL
1306624	ANEL
1306625	ANEL
1306626	ANEL
1306872	ANEL
1306915	ANEL
1308911	ANEL
1309830	ANEL
1309831	ANEL
1346107	REPARO
13802789	ANEL
13809344	ANEL
13960175	ANEL

Linha: MICHIGAN

Código	Descrição
1502845	ANEL
1502853R	REPARO
1502854R	REPARO
1503012	GUIA
1503013	GUIA
1503018	VEDADOR
1503463	ANEL
1503464	ANEL
1503465	ANEL
1503467	ANEL
1503572	GUIA
1503629	ANEL
1503631	ANEL
1503887R	REPARO LEVANTE 75III
1508904R	REPARO DIRECAO 55-ARTICULADA
1509813R	REPARO LEVANTE 75III
1511539	RETENTOR
1511750	RETENTOR
1512157R	REPARO
1512901	ANEL
1512902	ANEL
1512905	ANEL
1512906	ANEL
1514004	ANEL
1514008	ANEL
1519195	RASPADOR C/ CARCACA DE ACO
1519196	RASPADOR C/ CARCACA DE ACO
1519912	REP.BBA.HIDRAQUIP SERIE 1500 ANTIGA
1522535	RASPADOR
1523263	GUIA
1524560	CONJTO. DE ANEIS
1530264	GUIA
1530266	RASPADOR
1530843	RASPADOR
1531950R	REPARO
1536073	VEDADOR
1536234	GUIA
1536235	ANEL
1538171	GAXETA
1539446	VEDADOR
1546056R	REPARO ELEVACAO 55-ARTIC.
1546057R	REPARO ELEVACAO 55-ARTIC.
1549758R	REP. CACAMBA (INCLIN.) 55-ARTIC.
1566982	ANEL QUADR. BORRACHA
1566986	RASPADOR BRONZE P-30
1630967	GAXETA
1630968	GAXETA
1631522	GAXETA
1650145	GAXETA
1657077	RASPADOR
1657079	RASPADOR
1657080	RASPADOR

Linha: MICHIGAN

Código	Descrição
1657081	RASPADOR
1657082	RASPADOR
1657083	RASPADOR
1657084	RASPADOR
1657085	RASPADOR
1657086	RASPADOR
1657087	RASPADOR
1657088	RASPADOR
1657089	RASPADOR
1657090	RASPADOR
1657092	RASPADOR
1657093	RASPADOR
1657094	RASPADOR
1657096	RASPADOR
1657097	RASPADOR
1657099	RASPADOR
1657102	RASPADOR
1657104	RASPADOR
1665683	JOGO DE GAXETAS
1680309	GAXETA
1686600	GAXETA
1689104	GAXETA
1689104PM	GAXETA POLYMAX
1736247	GAXETA
1780359	GAXETA
1780360	GAXETA
1780360PM	GAXETA POLYMAX
1780363	GAXETA
1811149	REP CIL. ELEVACAO C-500
1830647	REP CIL. INCLINACAO C-300
2106463	GAXETA
219373	ANEL QUADRADO
23046430	RETENTOR VITON
232535	ANEL QUADRADO
2328456	GAXETA
2337666	GUIA NYLON
2340023	GAXETA
2340396	GAXETA
2343219	GAXETA
2343965	GAXETA
2505233	GAXETA
2506407	TRAVA
2507923	GAXETA
2511931	ARRUELA
2512010	GAXETA
2512011	ARRUELA
2512060	GAXETA
2512995	GAXETA
2514254	CONJUNTO CHEVRON
2515558R	REP. BBA. COMERCIAL P-30 (DUPLA)
2516056	REPARO ELEVACAO 55-ARTIC.
2516058	REPARO ELEVACAO 55-ARTIC.

Linha: MICHIGAN

Código	Descrição
2516072	REPARO DIRECAO 55-ARTIC.
2519971	REPARO CACAMBA 45-C (INCLIN.)
2519973	REPARO DIRECAO 45-C
2519987	REPARO ELEVACAO 45-C
2520205	REPARO CACAMBA (INCLIN.) 55-ARTIC.
2530106	REPARO DIRECAO 55-C
2530107	REPARO CACAMBA 55-C (INCLIN.)
2530108	REPARO ELEVACAO 55-C
2533052	RETENTOR
2535929R	REPARO
2538174	REPARO CIL. INCL. 45-C MODERNA
2538178	REPARO ELEVACAO 45-C
2540937	ARRUELA DE PU
2542568	REPARO ELEVACAO 125-A - 125-C
2542569	REP. CACAMBA 125-A - 125-C (INCLIN.)
2542570	REPARO DIRECAO 125-A - 125-C
2553209	VEDADOR
2558473	ARR. ESP. TEFLON C/ BRONZE
3143382	RETENTOR
3226192	CONJUNTO CHEVRON
3233353R	REPARO DIRECAO 75III
3233354R	REPARO DIRECAO 75III
3233530R	REPARO LEV. CARREG. 65R
3234751R	REPARO CACAMBA CARREG. 65R
3300822R	REPARO CACAMBA 75III (INCLIN.)
3300829R	REPARO CACAMBA 75III (INCLIN.)
3303777	GAXETA
3303778	GAXETA 25002500
3303785R	REPARO DIRECAO 55 ARTICULADA
3303786R	REPARO CACAMBA (INCLIN.) 55- ARTIC.
3303787R	REPARO ELEVACAO 55-ARTIC.
3303791R	REPARO DIRECAO 75 III
3303792R	REPARO CIL. INCL. CAC. 75 III
3303793R	REPARO CIL. LEV. 75 III
3303820	RETENTOR PU
3303821	RETENTOR
3308421	REP. CIL. ELEVACAO C-300
3308815R	REPARO
3319634	REP. CIL. DIRECAO C-300
3319713R	REPARO
3319865	GAXETA
3338807	REP. DIR. HIDROST. (HGA) - C/ BUCHA 76 MM ALT.
3338811	REP. DIR. HIDROST. HGB
3338847	REP. COMANDO 75 III MODERNO
3338860	ANEL QUADRADO
3338911/12	REP.BBA.HIDRAQUIP SERIE 1500 ANTIGA
3338964	REPARO
3339266	REPARO
3902274	GAXETA
5209760	GAXETA
5290156	GAXETA
5290695	GAXETA

Linha: MICHIGAN

Código	Descrição
5297074	PALITO QUADR. BORR.
6195713	RETENTOR
6518618	GAXETA
91F-03	ORING NITRILICA
91F-05	ORING NITRILICA
91F-06	ORING NITRILICA
91F-07	ANEL
91F-08	ANEL
91F-09	ORING NITRILICA
91F-10	ORING NITRILICA
91F-11	ORING NITRILICA
91F-12	ORING NITRILICA

Linha: MICHIGAN ANÉIS

Código	Descrição
25K-20004	ANEL
25K-20006	ANEL
25K-20007	ANEL
25K-20008	ANEL
25K-20010	ANEL
25K-20012	ANEL
25K-20014	ANEL
25K-20016	ANEL
25K-20018	ANEL
25K-20020	ANEL
25K-20022	ANEL
25K-20024	ANEL
25K-20026	ANEL
25K-20028	ANEL
25K-20030	ANEL
25K-20100	ANEL
25K-20102	ANEL
25K-20104	ANEL
25K-20106	ANEL
25K-20108	ANEL
25K-20110	ANEL
25K-20112	ANEL
25K-20128	ANEL
25K-20200	ANEL
25K-20212	ANEL
25K-20224	ANEL
25K-20316	ANEL
25K-20400	ANEL
25K-30012	ANEL
25K-30014	ANEL
25K-30016	ANEL
25K-30018	ANEL
25K-30020	ANEL
25K-30022	ANEL
25K-30024	ANEL
25K-30026	ANEL

Linha: MICHIGAN ANÉIS

Código	Descrição
25K-30028	ANEL
25K-30030	ANEL
25K-30100	ANEL
25K-30102	ANEL
25K-30104	ANEL
25K-30106	ANEL
25K-30108	ANEL
25K-30110	ANEL
25K-30112	ANEL
25K-30114	ANEL
25K-30116	ANEL
25K-30118	ANEL
25K-30120	ANEL
25K-30122	ANEL
25K-30124	ANEL
25K-30126	ANEL
25K-30128	ANEL
25K-30138	ANEL
25K-30204	ANEL
25K-30206	ANEL
25K-30208	ANEL
25K-30210	ANEL
25K-30218	ANEL
25K-30220	ANEL
25K-30224	ANEL
25K-30300	ANEL
25K-30308	ANEL
25K-30316	ANEL
25K-30324	ANEL
25K-30408	ANEL
25K-30416	ANEL
25K-40024	ANEL
25K-40026	ANEL
25K-40028	ANEL
25K-40030	ANEL
25K-40100	ANEL
25K-40102	ANEL
25K-40104	ANEL
25K-40106	ANEL
25K-40108	ANEL
25K-40110	ANEL
25K-40112	ANEL
25K-40114	ANEL
25K-40116	ANEL
25K-40120	ANEL
25K-40124	ANEL
25K-40128	ANEL
25K-40200	ANEL
25K-40204	ANEL
25K-40208	ANEL
25K-40212	ANEL
25K-40216	ANEL

Linha: MICHIGAN ANÉIS

Código	Descrição
25K-40224	ANEL
25K-40300	ANEL
25K-40308	ANEL
25K-40312	ANEL
25K-40316	ANEL
25K-40320	ANEL
25K-40324	ANEL
25K-40328	ANEL
25K-40400	ANEL
25K-40404	ORING NITRILICA
25K-40408	ANEL
25K-40416	ANEL
25K-40424	ANEL
25K-40428	ANEL
25K-40500	ANEL
25K-40504	ANEL
25K-40508	ANEL
25K-40512	ANEL
25K-40516	ANEL
25K-40520	ANEL
25K-40524	ANEL
25K-40528	ANEL
25K-40600	ANEL
25K-40608	ANEL
25K-40616	ANEL
25K-40624	ANEL
25K-40700	ANEL
25K-40716	ANEL
25K-40800	ANEL
25K-40808	ANEL
25K-40816	ANEL
25K-40824	ANEL
25K-40900	ANEL
25K-40924	ANEL
25K-41116	ANEL
25K-41200	ANEL
25K-41400	ANEL
25K-60128	ANEL
25K-60200	ANEL
25K-60204	ANEL
25K-60212	ANEL
25K-60216	ANEL
25K-60220	ANEL
25K-60228	ANEL
25K-60304	ANEL
25K-60316	ANEL
25K-60320	ANEL
25K-60324	ANEL
25K-60328	ANEL
25K-60404	ANEL
25K-60416	ANEL
25K-80516	ANEL

Linha: MICHIGAN ANÉIS

Código	Descrição
25K-80624	ANEL
25K-81300	ORING NITRILICA
60K-40420	ANEL 117,07 X 3,53
73K-014	ANEL BACKUP
73K-015	ANEL BACKUP
73K-113	ANEL BACKUP
73K-118	ANEL BACKUP
73K-119	ANEL BACKUP
73K-128	ANEL BACKUP
73K-210	ANEL BACKUP
73K-214	ANEL BACKUP
73K-220	ANEL BACKUP
73K-222	ANEL BACKUP
73K-223	ANEL BACKUP
73K-224	ANEL BACKUP
73K-226	ANEL BACKUP
73K-228	ANEL BACKUP
73K-230	ANEL BACKUP
73K-232	ANEL BACKUP
73K-234	ANEL BACKUP
73K-236	ANEL BACKUP
73K-238	ANEL BACKUP
73K-239	ANEL BACKUP
73K-240	ANEL BACKUP
73K-242	ANEL BACKUP
73K-244	ANEL BACKUP
73K-246	ANEL BACKUP
73K-248	ANEL BACKUP
73K-256	ANEL BACKUP
73K-259	ANEL BACKUP
73K-338	ANEL BACKUP
73K-342	ANEL BACKUP
73K-433	ANEL BACKUP
73K-439	ANEL BACKUP

Linha: PALETEIRAS

Código	Descrição
001	REP. LIFTICAR
002	REP. BYGTRANSEQUIP 1650
003	REP. PL
004	REPARO HP - 2 TONELADAS
004-A	REPARO HP - 3 TONELADAS
005	REP. AMEISE
006	REP. TRUCK FORT
007	REP. TM
008	REP. TOPLIFT
009	REP. SIST. HIDR. BYGTRANSEQUIP 3 TON.
010	REPARO PALETEIRA FEMC 2 TON.

Linha: TOYOTA EMPILHADEIRA

Código	Descrição
04321-2083071	REPARO CIL. TRANSM. EMPILH. FG-75
04655-2009071	REPARO CIL. INCLIN. 7FG-25

Linha: YALE EMPILHADEIRA

Código	Descrição
0126271-00	ANEL
0128137-00	ANEL
0128160-00	RASPADOR
0128233-00	ANEL
0128236-00	ANEL
0128239-00	ANEL
0128241-00	ANEL
0128242-00	ANEL
0128246-00	ANEL
0128253-00	ANEL
0128254-00	ANEL
0128257-00	ANEL
0128258-00	ANEL
0128265-00	ANEL
0128270-00	ANEL
0128277-00	ANEL
0128279-00	ANEL
0128280-00	ANEL
0128286-00	ANEL
0128288-00	ANEL
0128292-00	ANEL
0141962-00	GUARDA PO
0154831-00	ANEL
0154833-00	ANEL
0154923-00	ANEL
0154924-00	ANEL
0154929-00	ANEL
0154931-00	ANEL
0154933-00	ANEL
0154934-00	ANEL
0160851-00	ANEL
0160852-00	ANEL
0160853-00	ANEL
0193248-00	ANEL
0193274-00	ANEL
0317289-00	ANEL
0323512-00	ANEL
0325757-00	ANEL
0328000-00	ANEL
0332597-00	ANEL
0332647-00	ANEL
0334139-00	ANEL
0500032-00	ANEL
0502665-00	ANEL
0525708-00	ANEL
0526200-00	ANEL

Linha: YALE EMPILHADEIRA

Código	Descrição
0526451-00	ORING NITRILICA
0526452-00	ORING NITRILICA
0526453-00	ORING NITRILICA
0526454-00	ORING NITRILICA
0526455-00	ORING NITRILICA
0526457-00	ORING NITRILICA
0526458-00	ORING NITRILICA
0526459-00	ORING NITRILICA
0535368-00	ANEL BACK UP
0548807-00	ANEL
0553188-00	ANEL
0553198-00	ANEL
0554853-00	ANEL
0554854-00	ANEL
0554864-00	ANEL
0554895-00	ANEL
0562281-00	ANEL
0563633-00	ORING NITRILICA
0566685-00	ANEL
0566686-00	ANEL
0571036-00	ANEL
0573193-00	ANEL
0585534-00	ANEL
0588315-00	ANEL
0594934-00	ANEL
0599331-00	ANEL
0599820-00	ANEL
0601641-00	ANEL
0601692-00	ANEL
0601697-00	ANEL
0602806-00	ANEL
0621283-00	ORING NITRILICA
0621284-00	ORING NITRILICA
0625537-00	ANEL
0626285-00	GAXETA DE BORRACHA
0660024-00	ANEL
0660494-00	ANEL
0664140-00	ANEL
0664159-00	ANEL
0664160-00	ANEL
0664170-00	ANEL
0664171-00	ANEL
0668364-00	ANEL
0805601-00	ANEL
0860172	REPARO
1293750-28	ANEL
5001219-06	REPARO
5001679-02	ANEL
5001679-06	ANEL BACK UP
5001679-08	ANEL
5001679-09	ANEL
5001679-10	ANEL

Linha: YALE EMPILHADEIRA

Código	Descrição
5001679-11	ANEL
5001679-13	ANEL
5001679-14	ANEL
5001679-15	ANEL
5001679-18	ANEL
5001679-20	ANEL
5001679-23	ANEL
5001679-25	ANEL
5001679-26	ANEL
5001679-27	ANEL
5001689-08	REPARO
5001689-10	REPARO
5002665-00	ANEL BACK UP
5002829-00	ANEL
5003489-01	ANEL
5004379-14	RASPADOR
5004379-17	RASPADOR
5004379-21	RASPADOR
501338-01	ANEL
501679-24	ANEL
5018819-00	ANEL
5019499-01	ANEL
5019499-02	ANEL
5019499-03	ANEL
5021429-02	ANEL
5024991-00	ARRUELA
5025660-02	REPARO
5031891-00	ARRUELA
5051360-01	REPARO
5051360-02	REPARO
5051360-46	REPARO CILINDRO ELEVACAO
5051420	REPARO
5059695-2	ANEL 26,70 X 1,78
5059705-44	RASPADOR C/ CARACA DE ACO
5059715-12	GUARDA PO
5067860-02	REPARO
5070160	REP. CIL. INCLINACAO R-25
5200368-88	REPARO
580049023	REPARO
7100607-13	ANEL
7100607-15	ANEL
7100607-16	ANEL
7100607-18	REPARO
7100607-19	REPARO
7100607-20	REP.DIRECAO G 83P / G 51P
7100607-30	ANEL
7100607-34	ANEL
7100612-17	ANEL
7100612-19	REPARO
7101927	RETENTOR
7111013-06	ANEL
7111013-08	REPARO DIIRECAO R-25

Linha: YALE EMPILHADEIRA

Código	Descrição
7111043	REP. DIR. HIDROST. (HGA) - C/ BUCHA 52MM ALT.
7111043-ESP	REP. DIR. HIDROST. C/ GAX. ESP.
7111071-02	REPARO DIR. G 51 P
7111079-00	REPARO DIR. G 83 P
7111607-20	REPARO
7112159	REPARO
7112159-O	REPARO BBA. BOSCH C\ RET.ORIG.
7112185	REPARO COM.VICKERS
7112201	REPARO
7112203-05	REPARO
7112250	REPARO BOMBA BOSCH
7112250-O	REP.BOMBA BOSCH C\ RET.ORIG.
7112275	REPARO
7112340-01	ANEL
7112340-04	ANEL
7112340-05	ANEL
7112424-01	REPARO BOMBA HIDRAQUIP
7112510-00	REPARO
7114259-00	RASPADOR
7114300-00	REP. CIL. ELEV. TRIPLEX (COMPLETO)
7114300-01	REP. CIL ELEV. TRIPLEX (PARCIAL)
7117032-12	GAXETA
7117032-13	ANEL
7117032-14	ANEL
7117032-15	GAXETA
7162043-00	ANEL
7162044-00	GAXETA
7162045-00	RASPADOR
7162046-00	GAXETA
9012068-91	REPARO
9012258-91	REPARO
9012868	REPARO
9017888-10	REPARO DIR. GP 25
9032021	REPARO

Linha: BOB CAT

Código	Descrição
001	REPARO BOBCAT X3XE
6504959	REPARO
6504960	REPARO
6586915	REPARO
6589786	REPARO
6589792	REPARO
6661047	REPARO
6803324	REPARO
6804606	REPARO
6804615	REPARO
6806330	REPARO
6816323	REPARO
6816324	REPARO

Linha: CASE

Código	Descrição
001	REP. COM. DIANTEIRO 580-E
002	REPARO COM. DIANTEIRO 580-H
003	REP. COM. TRASEIRO 580-E
004	REPARO COM. TRASEIRO 580-H
005	REP. BOMBA HIDRAQUIP
006	REP. COMANDO W-20
010	REP. INVERSOR 580-H MODERNO
011	REP. INVERSOR 580-H ANTIGO
012	REPARO COMANDO DIANT. 580-L
013	REP. COMANDO TRAS. 580-L
100529 A1	RETENTOR CARRARO 123208 CUBO DIANT.
100552-A1	ANEL
114302543	ANEL
119392-A1	ANEL 94 X 3 VITON
119393-A1	ANEL 101,00 X 4,30
119426-A1	ANEL DE TEFLON 238,73 X 245,72 X 1,50
119427-A1	ARR. DE TEFLON C/ BRONZE (BKP)
119428-A1	ANEL DE TEFLON 248,30 X 251,50 X 2,80
119429-A1	TIRA DE TEFLON C/ BRONZE
119443-A1	ORING NITRILICA
128647-A1	RETENTOR
128728-A1	REPARO
131750-A2	REP. CACAMBA TRAS. 580-L E 580 SUPER M
1346108-C1	REP. COMANDO TRAS. 580-L
1346476-C1	GUIA DE NYLON
1349265-C1	RET. CARRARO 126390 (P/ CUBO RODA 175974-A1)
135292-A1	RETENTOR
145370-A1	REP. BBA. P-30 DUPLA (MOTOR CUMMINS)
145373-A1	RETENTOR
145452-A1	REPARO CIL. DIR. 580-H - C/ MOTOR CUMMINS
145455-A1	REPARO DIRECAO 580-H MODERNO
146065 A1	ANEL PERFIL ESP. VITON
147618 A1	ANEL VITON
148880 A1	ANEL
148880 A1-VITON	ANEL VITON MARROM
148889 A1	ANEL

Linha: CASE

Código	Descrição
148930 A1	ANEL
148933 A1	RETENTOR
148940-A1	RETENTOR
148944 A1	ANEL
148960 A1	ANEL
148964 A1	ANEL
148965 A1	ANEL
148965-A1	ANEL BACK UP
148975 A1	ANEL
148986 A1	ANEL
149582-A1	REP.SAPATA 580L ,580 SUPER L , 580M , 580 SUPER
1542881-C1	REPARO
1542915-C2	REPARO
1542919-C2	REPARO
1542923-C2	REPARO
1542928-C1	CJTO. GAXETA PU C/ ARR. DE NYLON
1542929-C1	GAXETA
1542929-C1PM	GAXETA POLYMAX
1542996-C1	ARRUELA PU
1542997-C1	GAXETA
1542997-C1PM	GAXETA POLYMAX
1542998-C1	ARRUELA ESP. DE PU
1542999-C1	GAXETA
1542999-C1PM	GAXETA POLYMAX
1543000-C1	ARRUELA DE PU
1543001-C1	GAXETA
1543253-C1	REPARO
1543256-C1	REP. CIL. INCLIN.580-L SERIE 3 E 580 SUPER M
1543260-C1	REP.CIL. LEV. 580-SUPER L SERIE 3
1543262-C1	REPARO
1543265-C1	REPARO
1543266-C1	REPARO DIRECAO DA 821-B
1543267-C1	REP.LEV.CAC.DIANT.580-L SER.3 - 580M E 580 SUPEI
1543269-C1	REP. CIL. ESTABILIZADOR 580-L
1543273-C1	REPARO
1543274-C1	REPARO
1543294-C1	REPARO
1543305-C1	REPARO
1543309-C1	REPARO DA CACAMBA DA 821-B
160577-A1	REPARO CIL. LANCA PRINCIPAL DA 9030
160579-A1	REPARO
160581-A1	REPARO CIL. DA CONCHA DA 9030
162976 A1	REPARO
164183 A1	REPARO
175251-A1	REP. CIL. INCL. CACAMBA DIANT. 580-L E 580M
175987-A1	RET.EIXO TRAS.REDUTOR PLANETARIO E ACIONAM
178846-A1	REPARO BBA. HIDR. HIDRODIN. 53111052001 580L
181142-A1	ORING NITRILICA
182218-A1	REPARO CIL. LANCA 580-L E 580 M
190492-A1	ANEL ORING VITON
190493-A1	ANEL ORING VITON
191747-A1	REP. CIL. (3.3/4) GIRO 580-L, 580 M E580 SUPER M
192527-C1	RETENTOR

Linha: CASE

Código	Descrição
192528-C1	RETENTOR
194051 C1	RETENTOR BGF VITON
1966191 C1	RETENTOR CARRARO 118516 SEMI-EIXO DIANT.
1984938 C1	RETENTOR CARRARO 126323
198636160	RETENTOR
1986823-C2	REPARO DO LEVANTE DA 821-B
1997920-C1	RETENTOR
2185001	ORING NITRILICA
2185002	ORING NITRILICA
2185003	ORING NITRILICA
2185004	ANEL
2185005	ORING NITRILICA
2185006	ORING NITRILICA
2185007	ORING NITRILICA
2185007-VITON	ANEL VITON
2185008	ORING NITRILICA
2185008-VITON	ANEL VITON
2185009	ORING NITRILICA
2185010	ORING NITRILICA
2185011	ORING NITRILICA
2185012	ORING NITRILICA
2185013	ORING NITRILICA
234844-A1	REP. CIL. BRACO DE PROF. 580-L
2385152	ORING NITRILICA
2385230	ANEL
2385231	ANEL
2385233	ANEL
2385237	ANEL
2385239	ORING NITRILICA
2385241	ANEL
2385243	ANEL
2385270	ORING NITRILICA
247877-A1	RETENTOR CARRARO 126390 CUBO RODA DIANT.
279532-A1	REPARO
281983-A1	RETENTOR CUBO RODA DIANTEIRO
293923-A1	REP. BBA. HIDR. DO EQPTO. (108L) - 580M
300448	RETENTOR VITOM
302956-A1	RETENTOR
302957-A1	RETENTOR
3041203	ANEL
308036-A1	ORING VITON
311565-A1	RETENTOR 30,00 X 44,00 X 15,00
311569-A1	RETENTOR
342132	ANEL
360979-A1	REPARO CIL. LEV. CACAMBA DA 721
360986-A1	REPARO
367259-A1	REP. BRACO PROFUND. 580-L SERIE 3, 580M E SUPE
395124-A1	REPARO CABINE
402359-A1	RETENTOR 45,00 X 60,00 X 16,00
429530 A1	REPARO CHARLIN 10000
446178-A1	VEDADOR DE TEFLON
446195-A1	GUIA NYLON
446481-A1	VEDADOR C/ BRONZE

Linha: CASE

Código	Descrição
83966611	RETENTOR
8603247	RETENTOR DIFERENCIAL EIXO DIANTEIRO
87415728	RETENTOR K7 (P/ CUBO 87422526)
8893043	REPARO
941392	ESPAÇADOR
A-05042	ANEL
A-05966	ANEL
A-07075	ANEL
A-07150	ANEL
A-07156	ANEL
A-07462	ANEL
A-07552	ANEL
A-07560	ANEL
A-07623	ANEL
A-07982	ANEL
A-07986	ANEL
A-11507	RETENTOR
A-12666	ANEL
A-12760	RETENTOR DE VITON
A-12910	JUNTA
A-12943	JUNTA
A-13168	RASP. ESP.DE BORRACHA
A-13184	ANEL
A-13901	ANEL
A-14233	ANEL
A-14245	ANEL
A-14249	ANEL
A-14506	ANEL
A-14515	ANEL
A-14517	ANEL
A-14527	ANEL
A-15528	ANEL
A-15888	ANEL
A-16679	ANEL
A-17526	ANEL
A-17528	ANEL
A-17739/40	REPARO
A-17901	ANEL
A-17908	ANEL
A-17925	ANEL SEGMENTO
A-17934	JUNTA
A-17949	RETENTOR
A-17951	JUNTA
A-17994	ANEL
A-18000-ORIG	RETENTOR VITON 101,60 X 127,00 X 9,50
A-18000-VITON	RETENTOR VITON
A-18000B	RETENTOR BORRACHA
A-18000S	RETENTOR SILICONE
A-18006	JUNTA
A-18012	ANEL
A-18163	ANEL
A-18208	RETENTOR
A-18218	ANEL

Linha: CASE

Código	Descrição
A-18219	ANEL
A-18280	ANEL
A-18317	ANEL
A-18349	ANEL
A-18610	REPARO
A-18611	REPARO
A-18842	ANEL
A-19066	COXIM
A-19791	RETENTOR
A-21301	ANEL
A-21909	ANEL
A-21919	ANEL
A-23119	ANEL
A-23315	ANEL
A-23316	ANEL
A-23318	ANEL
A-23536	ANEL
A-23555	ANEL
A-23904	ANEL
A-24138	ANEL QUADRADO
A-25139	RETENTOR
A-26115	ANEL
A-27335	ANEL
A-27342	ANEL
A-27348	ANEL
A-27352	ANEL
A-27358	ANEL
A-27362	JOGO GAXETA
A-27365	ANEL
A-27384	ANEL
A-27410	ANEL
A-27410VITON	ANEL VITON
A-27484	ANEL
A-27507	ANEL
A-27507-VITON	ANEL VITON
A-27510	ANEL
A-27577	ANEL
A-27676	ANEL
A-27756	GUIA ESP. NYLON
A-27817	ANEL
A-27817 VITON	ANEL VITON MARROM
A-27842	ANEL
A-27880	ANEL
A-27891	ANEL
A-27891-VITON	ANEL VITON
A-27994	ANEL
A-27996	ANEL
A-28077	ANEL
A-28090	ANEL
A-28183	ANEL
A-28211	RASPADOR C/ CARCACA DE ACO
A-28239	ANEL
A-28318	ANEL

Linha: CASE

Código	Descrição
A-28319	ANEL
A-28991	ANEL
A-29197	ANEL
A-29456	ANEL
A-29456 VITON	ANEL VITON
A-29884	ANEL
A-30092	ANEL
A-30095	ANEL
A-30097	ANEL
A-30097 VITON	ANEL VITON MARROM
A-30825	ANEL
A-30825-VITON	ANEL VITON MARROM
A-30843	ANEL
A-30893	ANEL
A-30895	ANEL
A-30915	ORING NITRILICA
A-30915 -VITON	ORING VITON
A-30916	ORING NITRILICA
A-30916-VITON	ORING VITON
A-30971	ANEL
A-32295	ANEL
A-32309	RASPADOR C/ CARCACA DE ACO
A-34848	ANEL
A-35104	ANEL
A-35812	ANEL
A-35959	ANEL
A-36396	REPARO DIRECAO DA 580-E
A-36405	ANEL
A-37311	COXIM
A-37725	ANEL
A-38029	JUNTA
A-38030	JUNTA
A-39029	JUNTA
A-39273	RETENTOR
A-40052	ANEL
A-40109	ANEL
A-40565	ANEL
A-41000	REPARO
A-41346	ANEL
A-41356	ANEL
A-42843	ANEL
A-43357	ANEL
A-43626	ANEL
A-44644	REPARO
A-50421	RETENTOR
A-55800	ANEL
A-55801	ANEL
A-55911	ANEL
A-57041	ANEL
A-57057	ANEL
A-58571	ANEL
A-59001	ANEL
A-59004	ANEL

Linha: CASE

Código	Descrição
A-59021	ANEL
A-59066	ANEL
A-59516	COXIM
A-59956	ANEL
A-60212	ANEL
A-61448	RETENTOR ESPECIAL
A-61448/449	RETENTOR
A-61449	RETENTOR ESPECIAL
A-61597	ANEL
A-62193	ORING NITRILICA
A-62193-VITON	ORING VITON
A-62194	ANEL
A-65918	ANEL
A-70136	ANEL
A-72029	ANEL X RING BORR. 24,5 X 33,0 X 4,0
A-75233	RETENTOR
A-76014	RETENTOR
A-84793	ANEL
A-94614	ANEL
D-123655	RASPADOR C/ CARCACA DE ACO
D-148100	REPARO
D-149739	REP. CIL. DIR. - 580-L, 580 M E 580 SUPER M (4X4)
D-26115	ANEL
D-26265	ANEL
D-26819	ANEL
D-26820	ANEL
D-26872	ANEL
D-27432	GUIA DE NYLON ESPECIAL
D-27706	GUIA ESP. NYLON
D-27878	ANEL
D-28373	JOGO GAXETA
D-28374	JOGO GAXETA
D-28375	JOGO GAXETA
D-28376	JOGO GAXETA
D-28380	RASPADOR
D-28819	ANEL
D-28872	ANEL
D-28878	ANEL
D-31409	ANEL
D-31410	ANEL
D-31411	ANEL
D-31412	ANEL
D-31413	ANEL
D-31441	ANEL
D-31954	ANEL VITON MARROM
D-32127	ANEL
D-36092	ANEL
D-36093	ANEL
D-36094	ANEL
D-36095	ANEL
D-36183	ANEL
D-36830	ANEL X RING BORR. 18,5 X 24,0 X 2,8
D-36969	VEDADOR

Linha: CASE

Código	Descrição
D-36969PM	GAXETA POLYMAX
D-36970	GAXETA
D-36970PM	GAXETA POLYMAX
D-36971	VEDADOR
D-37070	ANEL
D-37071	ANEL
D-37149	ANEL
D-37156	ANEL
D-38645	ANEL
D-38755	ANEL
D-38858	ANEL
D-39359	VEDADOR
D-40356	ANEL
D-40357	ANEL BACKUP TEFLON
D-41391	ANEL
D-41418	RETENTOR 1.1/4 DA BOMBA RACINE
D-41418-O	RETENTOR 1.1/4 DA BOMBA RACINE - ORIG.
D-42452	ANEL
D-45571	GEXETA HYTREL
D-45572	VEDADOR
D-47203	JOGO GAXETA
D-47204	JOGO GAXETA
D-47205	JOGO GAXETA
D-47206	JOGO GAXETA
D-47371	RETENTOR
D-49321	JOGO GAXETA
D-50033	JUNTA
D-50034	ANEL
D-50036	ANEL
D-50045	ARRUELA
D-50055	ARRUELA
D-50056	ARRUELA DE BORRACHA
D-50058	JUNTA
D-50060	RETENTOR
D-50066	JUNTA
D-50077	ANEL
D-50079	ANEL
D-50080	ANEL
D-52477	RETENTOR
D-53895	ANEL
D-55436	RETENTOR
D-56443	ANEL
D-56463	ANEL
D-58178	ORING NITRILICA
D-58178-VITON	ORING VITON
D-61297	RASPADOR CARCACA DE ACO
D-70586	RASPADOR
D-70668	VEDADOR
D-71347	GAXETA DE BORRACHA
D-71460	JUNTA
D-75489	GAXETA DE BORRACHA
D-77022	JUNTA
D-77478	REPARO

Linha: CASE

Código	Descrição
D-77522	REPARO PINCA DO FREIO W 18/20
D-77522TO	REPARO TIPO ORIGINAL
D-78319	JUNTA
D-80412	PORCA DE NYLON
D-95142	RETENTOR
D-95143	RASP. C/ CARCACA DE ACO
D-95144	RASPADOR C/ CARCACA DE ACO
D-95145	RASPADOR C/ CARCACA DE ACO
D-95146	RASPADOR C/ CARC. DE ACO
D-95147	RETENTOR
D-95148	RASPADOR C/ CARCACA DE ACO
E-114250	JUNTA
E-114281	ORING NITRILICA
E-114281-VITON	ORING VITON
E-114293 NBR	ANEL PERFIL QUADR. BORR.
E-114293 VITON	ANEL PERFIL QUADR. VITON
E-114308	JUNTA
E-114316	JUNTA
E-114385	ANEL ESPECIAL DE TEFLON
E-114386	ANEL ESPECIAL DE TEFLON
E-114409	JUNTA
E-155073	REPARO
E-156011	REPARO LEVANTE CAC. W-36
E-156012	REPARO BASC. LANCA W-36
E-157458	RETENTOR
E-157825	RETENTOR
E-158046	RETENTOR 580H MODERNO
E-158166	REPARO
E-158167	REPARO COM. TRASEIRO 580-H
E-158173	REPARO
E-159010	PORCA DE NYLON
E-159614	REPARO CIL. DIR. 580-H - C/ MOTOR CUMMINS
E-30271	ANEL
E-60076	JOGO GAXETA
E-60080	JOGO GAXETA
E-60120	COXIM
E-60120PU	COXIM PU
E-60133/1	REPARO DIRECAO W-7
E-60435	ANEL
E-60455	ANEL
E-61193/4	JUNTA
E-61444	REPARO
E-62604	COXIM
E-63566	REP. LEVANTE C/TRAVA W-7
E-63575	REP. BASCULAMENTO C/TRAVA W-7
E-64344	REP. BBA. COMERCIAL P-30
E-64585	REP. DIRECAO 580-H ANTIGO
E-65639	RETENTOR
E-65942	REPARO
E-65952	REPARO
E-66032	REP. BASCULAMENTO C/TRAVA W-20
E-66042	REP. LEVANTE C/TRAVA W-20
E-66054	REP. DIRECAO C/TRAVA W-20

Linha: CASE

Código	Descrição
E-67781	REP. DIRECAO 580-H MODERNO
E-67788	REPARO COM. DIANTEIRO 580-H
E-68037	REPARO COM. DIANTEIRO 580-H
E-68638	REP. BOMBA COMERCIAL DUPLA
E-68677	JUNTA
E-68953	JUNTA
E-95109	GAXETA
E-95109PM	GAXETA POLYMAX
E-95110	GAXETA
E-95110PM	GAXETA POLYMAX
E-95111	GAXETA
E-95158	REPARO
E-95220	REPARO INVERSOR 580-H MODERNO
E-95306	REPARO DIR. HIDROST. HGB
E-95367	REP. DIR. HIDROST. (HGA) - C/ BUCHA 45 MM ALT.
E-95668	REPARO
E-95669	REP. ESTAB. E GIRO 580-H MODERNO
E-95669TO	REP. ESTAB., GIRO E PROF. 580-H - TIPO ORIGINAL
E-95670	REPARO
E-95961	REPARO CIL. LEVANTE DIANT. 580-H
E-95961TO	REPARO TIPO ORIGINAL
E-95962	REPARO CIL. INCL. TRAS. 580-H
E-95962TO	REPARO TIPO ORIGINAL
E-95963	REPARO CIL. INCLIN. CAC. DIANT. 580-H
E-95964	REPARO CIL. LANCA TRAS. 580-H
E-95964TO	REPARO TIPO ORIGINAL
E-96001	REPARO CIL. DIR. W-18/W-20B
E-96001TO	REPARO TIPO ORIGINAL
E-96002	REPARO CIL. LEV. W-18 / W-20B
E-96643	RETENTOR
E-97021/2	REP. INVERSOR 580-H ANTIGO
E-97290	REP. ESTAB. RETRO DESLOC. LATERAL 580H S.698398
E-97290TO	REP. ESTAB. RETRO DESL. LAT. 580H TIPO ORIGINAL
F-62075	ANEL
F-62076	ANEL
F-62114	ANEL
G-010342	JUNTA
G-010347	ANEL
G-010422	RETENTOR
G-010689	RETENTOR
G-013822	RETENTOR
G-015457	ANEL
G-032105	ANEL
G-032122	ANEL BACK UP
G-032126	ANEL
G-032129	ANEL
G-032176	ANEL
G-032284	ANEL
G-032285	REPARO BASC. LANCA W-20
G-032289	REPARO CIL. INCL. AUXIL. DIANT. 580-E
G-032291	REPARO
G-032292	REPARO
G-032293	REPARO

Linha: CASE

Código	Descrição
G-032294	REPARO
G-032297	REPARO
G-032298	REPARO
G-032299	REPARO
G-032615	REPARO
G-032626	ANEL
G-032668	REPARO
G-032729	REPARO
G-033093	ANEL
G-033093E	ANEL ESPECIAL
G-033151	JOGO GAXETA
G-033188	REPARO
G-033686	ANEL
G-033686E	ANEL ESPECIAL
G-034000	ANEL
G-034001	ANEL
G-034302	BUCHA
G-034302N	GUIA
G-034322	BUCHA
G-034322N	GUIA DE NYLON
G-034332	REPARO
G-034537	REPARO CIL. LEV. W-18 / W-20B
G-034567	REPARO
G-034569	REPARO LEVANTE CAC. W-20
G-034594	REPARO
G-034621	BUCHA
G-034621N	ANEL NYLON
G-034622	REPARO
G-034626	REPARO
G-034628	REPARO
G-034642	REPARO
G-034651	REPARO
G-034653	REPARO
G-034653/1	REPARO
G-034655	REPARO
G-034656	REPARO
G-035425	REPARO
G-035540	ANEL
G-046847	ANEL
G-046888	ANEL
G-100439	VEDADOR
G-100440	ANEL
G-100443	VEDADOR
G-100444	ANEL
G-100448	GUIA NYLON
G-100449	GUIA NYLON
G-100709	ANEL
G-100710	ANEL
G-100711	GUIA NYLON
G-100712	VEDADOR
G-100713	ANEL QUADR. BORR.
G-100714	GUIA
G-100776	VEDADOR

Linha: CASE

Código	Descrição
G-100776PM	GAXETA POLYMAX
G-100777	GAXETA
G-100777PM	GAXETA POLYMAX
G-100778	VEDADOR
G-100959	ANEL ESPECIAL
G-101287	REPARO
G-101287TO	REPARO TIPO ORIGINAL
G-101288	REPARO
G-101288TO	REP.CACAMBA TRAS. 580-H -TIPO ORIGINAL
G-101289	REPARO
G-101289TO	REPARO CIL. LEV.TRAS. 580-H - TIPO ORIGINAL
G-101290	REP. BRACO EXTENS.RETRO 580H SER.6983981/1...
G-101290TO	REP. BRACO EXTENS. 580H S.6983981/- TIPO ORIGIN
G-101291	REPARO
G-101291TO	REPARO TIPO ORIGINAL
G-101292	REPARO
G-101295	REPARO
G-101295TO	REPARO TIPO ORIGINAL
G-101533	GUIA DE NYLON
G-101996	GUIA NYLON
G-102285	VEDADOR
G-102286	VEDADOR
G-102401	REPARO
G-102401TO	REPARO TIPO ORIGINAL
G-102402	REPARO
G-102402TO	REPARO TIPO ORIGINAL
G-102406	REPARO
G-102424	GUIA NYLON
G-102425	GUIA
G-102427	GUIA NYLON
G-102647	ARRUELA
G-103705	ARRUELA
G-104224	ARRUELA
G-104454	VEDADOR
G-105187	GUIA
G-105517	REPARO
G-105527	REPARO
G-105532	REPARO
G-105532TO	REPARO TIPO ORIGINAL
G-105533	REPARO
G-105533TO	REPARO TIPO ORIGINAL
G-105534	REPARO
G-105534TO	REPARO TIPO ORIGINAL
G-105537	REPARO
G-105540	REPARO
G-105540TO	REPARO TIPO ORIGINAL
G-105549	REPARO
G-105549TO	REPARO TIPO ORIGINAL
G-107997	ARRUELA
G-107998	ARRUELA DE POLIURETANO
G-109228	GAXETA
G-109298	ANEL BACKUP
G-109299	ANEL BACK UP

Linha: CASE

Código	Descrição
G-109300	ANEL BACKUP
G-109423	REPARO
G-109423TO	REPARO TIPO ORIGINAL
G-109452	REPARO CIL. DIR. W-18/W-20B
G-109452TO	REPARO
G-109460	REP. ESTAB. DESL. LAT. 580H S. JFH0006070/..E 580 SU
G-109534	GUIA NYLON
G-110045	REP. CIL. DIR. 580-L , 580 M E 580 SUPER M (4X2)
G-110158	REPARO
G-110330	REPARO
G-110332	GUIA NYLON 152,00 X 38,00 X 3,17
G-110677	GUIA NYLON
H-754614	ANEL
K-13008	ANEL
K-13353	RETENTOR
K-15028	ANEL
K-16351	ANEL
K-262143	RETENTOR
K-623432	RETENTOR EIXO TRAS. SEMI ARVORE 580-H
K-623457	RETENTOR BR - NBR (REF.02195)
K-623539	ANEL
K-623545	ANEL
K-623561	ANEL
K-623698	ANEL
K-625401	ANEL
K-628855	ANEL
K-923221	JUNTA
K-940834	JUNTA
K-948762	JUNTA
K-948763	JUNTA
K-950543	JUNTA
K-966265	ANEL
L-11236	COXIM BORRACHA
L-125009	RETENTOR
L-126169	RETENTOR
L-128725	RETENTOR 82,55 X 95,25 X 8,00 GA - PU
L-13016	ANEL
L-13043	ANEL
L-18502	ANEL
L-30014B	RETENTOR BORRACHA
L-30014S	RETENTOR SILICONE
L-30443	ANEL
L-30444	ANEL
L-30487	ANEL
L-30489	RETENTOR SILICONE
L-30659	RETENTOR
L-30744	PORCA DE NYLON
L-31032	RETENTOR
L-31374	ANEL
L-31377	ANEL
L-32101	REPARO BOMBA COMERCIAL P-50
L-32318	RETENTOR BBA COML P-50
L-32385	ANEL

Linha: CASE

Código	Descrição
L-32418	RETENTOR BBA COML. P-30 - VITON
L-32608	PORCA DE NYLON
L-32613	ANEL
L-32619	ANEL
L-32680	ANEL
L-33004	ANEL QUADRADO NITRILICA
L-33034	RETENTOR
L-33364	JUNTA
L-33476	JUNTA
L-33485-V	RASPADOR VITON
L-33540	ANEL VITOM MARROM
L-33541	ANEL
L-33541-VITON	ANEL VITON MARROM
L-33542	ANEL
L-33542-VITON	ANEL VITON
L-34000	RETENTOR VITON
L-34011	RETENTOR
L-35032	RETENTOR
L-35032 MOD	RETENTOR
L-35916	RETENTOR BBA. COML. P-30 - BORRACHA
L-53152	REPARO
L-53822	ANEL
L-70843	RASPADOR C/ CARCACA DE ACO
N-14367	RASPADOR CARCACA DE ACO
N-14759	GAXETA
R-17547	ANEL
R-29797	ANEL
R-29956	JUNTA
R-30162	ANEL
S-109443	ANEL
S-109444	ANEL
S-109445	GUIA NYLON
S-113920	RETENTOR
S-16766	RETENTOR
S-18662	JUNTA
S-89620	JUNTA
S-89670	ANEL SEGMENTO
S-89671	JUNTA
S-89712	ANEL
S-89712-VITON	ANEL VITON
S-92639	ANEL BACKUP
S-97854	REPARO
T-13224	ANEL
T-32305	ANEL
T-39154	ANEL
T-42352 NBR	ANEL PERFIL QUADR. BORR.
T-42352 VITON	ANEL PERFIL QUADR. VITON
Z-10052	REPARO
Z-10052TO	REPARO TIPO ORIGINAL

Linha: CATERPILLAR

Código	Descrição
001	REPARO CIL. LEVANTE 966-C
002	REPARO INCLINACAO 966-C
003	REPARO DIRECAO 966-C
004	REPARO LEVANTE 930
005	REPARO INCLINACAO 930
006	REPARO DIRECAO 930
007	REPARO HIDRAULICO D6
008	REPARO HIDRAULICO D8H
009	REPARO TOMBAMENTO D4
010	REPARO LEVANTE D4D
011	REPARO ESTICADOR ESTEIRA D6-C
012	REPARO LEVANTE D4E
013	REPARO HIDRAULICO D8K
014	REPARO ESTICADOR ESTEIRA D4D E D4E
015	REPARO DIRECAO MOTONIVELADORA 120B
016	REPARO DIRECAO 621-B
017	REPARO TOMBAMENTO 955
018	REPARO LEVANTE 955
019	REPARO HIDRAULICO D-6 MODERNO
020	REPARO CIL. ESTABILIZADOR DA 416-B
021	REPARO CIL. INCLINACAO DA 941-B
022	REPARO CIL. LEVANTE DA 941-B
023	REPARO CIL. ESCARIFICADOR DA 941-B
024	REPARO CIL. CACAMBA 955-L
025	REPARO LEVANTE 938 F
026	REPARO CIL. DIRECAO 938F, 938G, 938GZ
027	REPARO CACAMBA 938 F
0335879	ORING NITRILICA
0379562	REP. DIR. HIDROST. (HGA) - C/ BUCHA 76 MM ALT.
038137	ANEL
041963	ANEL
041964	ANEL
0861089	GUIA ESPECIAL
0875505	GUIA
0931477	GAXETA PU
0931477PM	GAXETA POLYMAX
0931483	CJTO. GAX. AG13 69,85X85,73X5,00 PMX. C/ ARR.NYL
0931484	GAXETA C/ ARR. ANTI-EXTRUSAO
1057354	GUIA
1113300	REPARO CIL. INCLIN. 416-C , 918-F , 924-F
1113302	REPARO CIL.GIRO DA 416-B E 416-C
1178803	ORING
1185839	RETENTOR CUBO RODA TRAS. 416-C / 416-D
1222499	RETENTOR - VITON
1261935	GUIA ESPECIAL
1270630	REPARO CIL. LEVANTE DA 320
1289654	CALCO DE NYLON
1289656	SAPATA DE NYLON
1305923	REPARO CIL. SAPATA 416-C
1358736	REPARO CIL.INCLIN. 938-F/938-G
1361131	REPARO CIL.LEV. 938-F (CAMISA DE 4.3/4)
1361599	REPARO CIL. DIR. DA 918-F, 924-F , 924-G
1361967	REP. CIL. LEV. 938-G (CAMISA DE 5")

Linha: CATERPILLAR

Código	Descrição
1417483	REPARO CIL. LEVANTE 924-G
1417484	REPARO CIL. INCL. 924-G
1438028	GUIA
1438030	GUIA NYLON
1524187	REPARO CIL. LEVANTE 924-G
1546526	REPARO LEVANTE DA 918-F E 924-F
1597782	ARRUELA
1672192	CJTO. BUFFER RING
1672195	CJTO. BUFFER RING
1672197	CJTO. BUFFER RING
1672198	CJTO. BUFFER RING
1672201	CJTO. BUFFER RING
1672202	CJTO. BUFFER RING
1672207	CJTO. BUFFER RING
1672208	CJTO. BUFFER RING
1672220	ARRUELA DE PU
1672294	GAXETA
1672294PM	GAXETA POLYMAX
1672300	GAXETA HYTREL
1672300PM	GAXETA POLYMAX
1672302	GAXETA
1672302PM	GAXETA POLYMAX
1672304	GAXETA
1672304-PM	GAXETA POLYMAX
1672305	GAXETA HYTREL
1672305PM	GAXETA POLYMAX
1672312	GAXETA HYTREL
1672312PM	GAXETA POLYMAX
1672317	GAXETA HYTREL
1672317-PM	GAXETA POLYMAX
1672344	GAXETA
1672344-PM	GAXETA POLYMAX
1672452	RASP. ESP. DE PU (C/CARC. DE ACO)
1672458	RASP. ESP. DE PU (C/ CARC. DE ACO)
1672459	RETENTOR
1672488	RETENTOR GAG
1709842	CJTO. GAX. AG13 POLYMAX C/ ARR. DE NYLON
1709937	REPARO CIL. LEV. CACAMBA - CAT 312
1709999	REPARO CIL. PROFUND. CAT 312
1804239R	REPARO CIL. CACAMBA TRAS. - 416D
1804849R	REPARO CIL. CAC AMBA TRAS. C/ EXT. - 416D
1807485R	REPARO CIL. ESTABILIZADOR - 416D
1843709R	REPARO CIL. PROF. - 416D (STICK)
1856583	REPARO CIL. BRACO EXT. - 416D
1857686	REPARO CIL. GIRO DA 416-B E 416-C
1917753R	REPARO CIL. LANCA (BOOM) - 416D
1917843R	REP CILINDRO LEV 416 C/D LIFT
1918161R	REPARO CIL. GIRO 416D
1924128R	REPARO CIL TOMBAMENTO 416-D (TILT)
1945583	REPARO CIL. INCLIN. DA 416-C
1H-0474	ANEL
1H-1023	ORING NITRILICA
1H-4442	ORING NITRILICA

Linha: CATERPILLAR

Código	Descrição
1H-5728	ORING NITRILICA
1H-6227	ANEL NITRILICA ROL.D-6
1H-7339	ANEL
1H-8128	ORING NITRILICA ROL.D-4
1H-8171	ANEL
1H-8278	ORING NITRILICA
1H-8720	ANEL
1H-9696	ANEL
1J-0708	GUIA
1J-2176	ANEL
1J-2859	ANEL
1J-2890	ANEL
1J-3540	RASPADOR C/ CARCACA DE ACO
1J-9671	ORING NITRILICA
1K-6981	RASPADOR C/ CARCACA DE ACO
1K-6982	RASPADOR C/ CARCACA DE ACO
1K-7095	ANEL BACKUP
1K-7097	ANEL
1K-7107	JOGO GAXETA
1K-7114	JOGO GAXETA
1M-1571	GUIA
1M-6036	ANEL
1M-7743	REPARO
1M-9015	ANEL
1N-6002	ORING NITRILICA
1P-4879	GAXETA
1S-0004	ORING SILICONE
1S-0668	ANEL BACKUP
1S-0669	ANEL BACKUP
1S-0670	ANEL
1S-3169	ANEL
1S-4974	ANEL
1S-6119	ANEL SILICONE
1S-7390	ANEL
1S-7408	ORING NITRILICA
1S-7462	ANEL
1S-8947	ANEL
1S-9799	ANEL SILICONE
1T-0234	ANEL SEGMENTO DE ACO
1U-1101	ANEL BACKUP
2063553R	REPARO CIL TOMBAMENTO 416-E
2107074R	REPARO CIL. LANCA (BOOM) - 416E
2107086R	REPARO CIL. CACAMBA TRAS. - 416E
2107098R	REPARO CIL. PROF (STICK) - 416E
2233502	GUIA DE NYLON
2253283	RASPADOR C/ CARCACA DE ACO
2253284	RASPADOR C/ CARC. ACO
2299382	RETENTOR
2313540	RASPADOR CARÇAÇA
2332622	REPARO CIL. GIRO (SWING) - 416E
2332623	REPARO CIL. ESTABILIZADOR LD/LE - 416E
2332628	REPARO CIL LEVANTE 416-E (LIFT)
2409538	REPARO

Linha: CATERPILLAR

Código	Descrição
2426833	GUIA ESPECIAL
2448826	VEDADOR
2D-0595	ORING NITRILICA
2D-0598	ORING NITRILICA
2D-0714	GUIA NYLON
2D-6392	ANEL
2D-6533	ANEL
2D-8009	ANEL
2H-2665	ANEL
2H-3088	ANEL
2H-3843	RETENTOR
2H-3927	ANEL
2H-3928	ORING NITRILICA
2H-3931	ANEL
2H-3932	ORING NITRILICA
2H-3933	ORING NITRILICA
2H-3934	ORING NITRILICA
2H-3935	ORING NITRILICA
2H-4145	ANEL
2H-5001	ANEL
2H-6184	ANEL
2H-6338	ANEL
2H-9247	ANEL
2J-0157	ANEL
2J-2630	RETENTOR
2J-4066	ANEL BACKUP
2J-6274	ANEL
2J-7767	BACKUP DE TEFLON
2J-8163	ANEL
2K-0050	JOGO GAXETA
2K-2939	ORING NITRILICA
2K-2961	ANEL
2K-3258	ANEL BACKUP
2K-4096	ANEL
2K-4434	JOGO GAXETA
2K-4472	ANEL
2K-4473	ANEL
2K-6830	ANEL BACKUP
2K-8198	ANEL
2K-8199	ANEL
2K-8257	ANEL
2M-0338	ANEL
2M-0340	ORING NITRILICA
2M-2561	ANEL
2M-4453	ANEL
2M-5173	ORING VITON
2M-9780	ORING DA VALV. CONTR. TANQUE HIDR.
2N-3350	ORING NITRILICA
2N-5243	ORING NITRILICA
2N-6037	ORING NITRILICA
2P-1692	ANEL
2P-2975	ORING VITON
2P-3538	ORING VITON

Linha: CATERPILLAR

Código	Descrição
2R-0039	ORING NITRILICA
2R-0239	ORING NITRILICA
2S-2182	ORING VITON
2S-2251	ORING SILICONE
2S-2966	ORING SILICONE
2S-4071	ORING NITRILICA
2S-4078	ORING NITRILICA
2S-4463	ORING NITRILICA
2S-4663	ORING NITRILICA
2S-5867	GAXETA
2S-5867PM	GAXETA POLYMAX
2S-8959	ANEL SILICONE
2V-2193	REPARO PINCA DO FREIO A DISCO - 930
2V-9448	REPARO PINCA DO FREIO A DISCO - 930
2Y-2271	ORING VALV. CONTR. TANQUE HIDR.
2Y-2272	ORING NITRILICA
2Y-2347	ORING NITRILICA
2Y-4586	RASPADOR C/ CARCACA DE ACO
2Y-5159	ORING NITRILICA
3026338	CALCO DE NYLON
304605	ORING NITRILICA
304606	ORING NITRILICA
314392	ORING BBA. HIDR. DUPLA - 120B
3171625	REPARO CIL. CACAMBA TRAS. - 416D
329313	ORING NITRILICA
329805	ESPIRAL DE TEFLON (BACK UP)
329882	ANEL
336031	ORING VITON
336032	ORING VITON
336033	ORING VITON
336042	ORING NITRILICA
336043	ORING VITON
336044	ORING VITON
355135	ANEL
3B-1226	RETENTOR
3B-5919	RETENTOR
3B-8453	ANEL
3D-2824	ORING NITRILICA
3D-2898	ANEL
3D-2992	ORING NITRILICA
3D-4245	ANEL
3D-7805	ORING NITRILICA
3D-8415	ORING NITRILICA
3E-3297	REPARO
3E-6703	ORING NITRILICA
3E-6735	ANEL ORING
3E-6785	ORING NITRILICA
3E-8877	REPARO CIL. INCLIN. DA 416-C
3F-1547-G	ANEL BORRACHA
3F-5791	RETENTOR
3F-5792	ANEL
3F-9609	JOGO GAXETA
3G-1209	ORING NITRILICA

Linha: CATERPILLAR

Código	Descrição
3G-2191	ORING NITRILICA
3G-2193	VEDADOR
3G-2240	ORING NITRILICA
3G-2715	ORING NITRILICA
3G-6536	ARR.DE NYLON (CORTADA)
3G-6537	GUIA
3H-0107	ORING NITRILICA
3H-0177	ORING NITRILICA
3H-0442	ANEL
3H-0976	ORING SILICONE
3H-1461	ANEL
3H-2652	ANEL
3H-3385	ANEL
3H-3928	ORING NITRILICA
3H-4970	ORING NITRILICA
3J-0354	ORING NITRILICA
3J-0364	ORING NITRILICA
3J-0634	ORING NITRILICA
3J-1907	ORING SILICONE
3J-1991	ANEL QUADR.BORR.
3J-7354	ANEL
3J-7848	GUIA
3J-9015	ANEL
3J-9027	GUIA
3J-9703	GUIA
3K-0360	ORING NITRILICA
3K-0715	ANEL
3K-1516	ORING NITRILICA
3K-4025	ANEL
3K-7805	ORING NITRILICA
3K-8459	ORING NITRILICA
3L-1833	ORING NITRILICA
3L-6768	ANEL SILICONE
3P-0439	ORING NITRILICA
3P-0647	ORING VITON
3P-0649	ORING VITON
3P-0650	ORING VITON
3P-0651	ORING VITON
3P-0653	ORING VITON
3P-0654	ORING VITON
3P-0655	ORING VITON
3P-0656	ORING VITON
3P-0657	ORING VITON
3P-0658	ORING VITON
3P-0815	ORING SILICONE
3P-1155	ORING VITON
3P-1156	ORING VITON
3P-1979	ANEL
3P-5859	ORING SILICONE
3S-1405	ORING NITRILICA
3S-1427	ANEL SILICONE
3S-4489	ORING SILICONE
3S-5135	ORING VITON

Linha: CATERPILLAR

Código	Descrição
3S-6538	ORING NITRILICA
3S-9233	ANEL
3T-8330	RETENTOR
4A-0333	ORING NITRILICA
4B-9508	ORING NITRILICA
4D-0906	ORING NITRILICA
4D-0908	ORING NITRILICA
4D-1577	ANEL
4D-2297	ANEL
4D-3107	ORING NITRILICA
4D-3117	ORING NITRILICA
4D-4508	ANEL
4D-6695	ANEL
4D-9986	ANEL
4F-4097	ANEL
4F-4584	RETENTOR
4F-5289	ORING NITRILICA
4F-5290	ORING NITRILICA
4F-5607	ORING NITRILICA
4F-7387	ANEL
4F-7388	ANEL
4F-7389	ORING NITRILICA
4F-7390	ANEL
4F-7391	ANEL
4F-7507	ORING NITRILICA
4F-7952	ANEL
4F-8127	ORING NITRILICA
4F-8420	JOGO GAXETA
4F-8824	ANEL
4F-8946	ANEL
4F-9029	ANEL
4F-9147	ORING NITRILICA
4F-9174	ORING NITRILICA
4F-9652	ORING NITRILICA
4F-9653	ANEL
4H-3243	ORING NITRILICA
4H-6520	ANEL
4H-9105	ORING NITRILICA
4I-3665	REPARO CIL. LANCA 320-C / 320-CL
4I-7664	REPARO CIL. CACAMBA 320-C / 320-CL
4J-0519	ANEL
4J-0520	ANEL
4J-0521	ANEL
4J-0522	ANEL
4J-0523	ANEL
4J-0524	ANEL
4J-0525	ANEL
4J-0526	ANEL
4J-0527	ANEL
4J-0528	ANEL
4J-0529	ORING NITRILICA
4J-1253	ORING NITRILICA
4J-2506	ANEL

Linha: CATERPILLAR

Código	Descrição
4J-2620	GUIA
4J-3236	GUIA
4J-3420	GUIA
4J-3515	RETENTOR
4J-3745	GUIA
4J-4574	REPARO
4J-4606	GUIA
4J-4630	GUIA
4J-4890	REPARO
4J-5140	ORING NITRILICA
4J-5267	ANEL
4J-5268	ANEL
4J-5477	ORING NITRILICA
4J-5573	ANEL
4J-6557	ANEL BACKUP
4J-6896	RASPADOR C/ CARCACA DE ACO
4J-7533	ORING NITRILICA
4J-8267	ANEL
4J-8268	ORING NITRILICA
4J-8979	RASPADOR C/ CARCACA DE ACO
4J-8980	RETENTOR
4J-8981	RASPADOR C/ CARCACA DE ACO
4J-8986	ORING NITRILICA
4J-8987	ORING NITRILICA
4J-8998	ORING NITRILICA
4J-9218	ANEL BACKUP
4J-9220	VEDADOR
4J-9221	ANEL BACKUP
4J-9222	ANEL
4J-9224	ANEL
4J-9225	ANEL BACK UP
4J-9535	ORING NITRILICA
4K-1388	ORING NITRILICA
4K-2039	ANEL
4K-5714	ORING NITRILICA
4K-8804	ORING NITRILICA
4L-7711	ORING NITRILICA
4L-9564	ANEL
4M-0189	ANEL
4M-0661	ORING NITRILICA
4M-7021	ANEL QUADR. BORR.
4M-7022	ANEL ESP. DE NYLON
4M-8303	ANEL
4M-8788	ORING NITRILICA
4N-1230	ORING NITRILICA
4N-2276	RETENTOR
4N-2786	RETENTOR
4S-5879	ORING NITRILICA
4S-5898	ORING SILICONE
4S-7762	ORING NITRILICA
4S-9006	GAXETA
4S-9006PM	GAXETA POLYMAX
4T-0415	RASPADOR PU

Linha: CATERPILLAR

Código	Descrição
4T-5613	GUIA
4T-6126	GAXETA HYTREL
4T-6126PM	GAXETA POLYMAX
4T-6128	GUIA NYLON
4T-6779	GUIA
4T-6780	GUIA NYLON
4T-6898	GAXETA
4T-6907	GUIA NYLON
4T-8054	JOGO ANEL
4T-8588	JOGO DE ANEIS
4V-6525	REPARO PINCA 930R
4Y-8252	ORING NITRILICA
5B-4399	ANEL
5B-5932	ORING NITRILICA
5D-0406	ORING NITRILICA
5D-1597	ANEL
5D-3292	ORING NITRILICA
5D-4311	ORING NITRILICA
5D-5716	ORING NITRILICA
5D-5957	ORING VITON
5D-5958	ORING VITON
5D-5959	ORING VITON
5D-6539	ORING NITRILICA
5D-6543	ORING NITRILICA
5D-6569	ORING NITRILICA
5D-6642	ORING SILICONE
5D-7665	ORING SILICONE
5F-0030	ORING NITRILICA
5F-0031	ORING NITRILICA
5F-0149	ANEL
5F-1678	ANEL
5F-3092	ORING NITRILICA
5F-3106	ORING NITRILICA
5F-3144	ORING NITRILICA
5F-3498	JOGO GAXETA
5F-3999	ANEL
5F-6222	ORING NITRILICA
5F-7054	ANEL
5F-7254	ANEL
5F-8000	ANEL
5F-9144	ANEL
5F-9657	ORING NITRILICA
5H-0005	ANEL
5H-2339	ANEL
5H-2767	ANEL
5H-3252	ORING NITRILICA
5H-3825	ORING NITRILICA
5H-4081	ANEL
5H-4909	ANEL
5H-5672	ANEL
5H-6005	ANEL
5H-6733	ORING NITRILICA
5H-6734	ANEL

Linha: CATERPILLAR

Código	Descrição
5H-7152	ORING NITRILICA
5H-7370	ANEL
5H-8038	ORING NITRILICA
5H-8113	ORING NITRILICA
5H-8624	ANEL
5H-8848	ANEL
5H-8853	ORING VITON
5H-9524	ORING NITRILICA
5H-9837	ORING NITRILICA
5J-0964	GAXETA HYTREL
5J-0964PM	GAXETA POLYMAX
5J-1808	ANEL
5J-2221	RASPADOR PU
5J-2383	ORING NITRILICA
5J-2974	ORING NITRILICA
5J-3283	ORING NITRILICA
5J-3616	ARRUELA DE PU
5J-3620	ARRUELA DE PU
5J-3886	ORING NITRICA
5J-4407	ANEL QUADR. BORR.
5J-4417	ANEL QUADR. BORR.
5J-4418	JOGO ANEL
5J-4419	ANEL QUADR. BORR.
5J-4592	JOGO DE ANEIS
5J-4973	ANEL QUADR. BORR.
5J-4986	JOGO DE ANEIS
5J-4987	JOGO ANEL
5J-4988	JOGO ANEL
5J-4989	JOGO ANEL
5J-4991	JOGO DE ANEIS
5J-4993	JOGO ANEL
5J-5020	JOGO DE ANEIS
5J-5400	VEDADOR
5J-5401	ANEL QUADR. BORR.
5J-5402	JOGO ANEL
5J-5559	JOGO DE ANEIS
5J-7010	JOGO ANEL
5J-7012	ANEL QUADRADO BORRACHA
5J-7013	JOGO ANEL
5J-7032	RASPADOR HYTREL
5J-7036	RASPADOR
5J-7154	GUIA
5J-7854	JOGO ANEL
5J-7865	ANEL BACKUP
5J-8016	RASPADOR
5J-8150	GAXETA
5J-8150-P	GAXETA HYTREL
5J-8150PM	GAXETA POLYMAX
5J-8156	RASPADOR
5J-8157	GUIA
5J-8175	GAXETA HYTREL
5J-8175PM	GAXETA POLYMAX
5J-8200	GAXETA

Linha: CATERPILLAR

Código	Descrição
5J-8200-P	GAXETA POLYMITE
5J-8200PM	GAXETA POLYMAX
5J-8225	GAXETA
5J-8225-P	GAXETA POLYMITE
5J-8225-PM	GAXETA POLYMAX
5J-8225PM	GAXETA POLYMAX
5J-8238	GAXETA HYTREL
5J-8238PM	GAXETA POLYMAX
5J-8275	GAXETA
5J-8275-PM	GAXETA POLYMAX
5J-8300	GAXETA HYTREL
5J-8300PM	GAXETA POLYMAX
5J-8325	GAXETA
5J-8325-PM	GAXETA POLYMAX
5J-8350	GAXETA HYTREL
5J-8350-PM	GAXETA POLYMAX
5K-0216	ORING NITRILICA
5K-1770	ORING NITRILICA
5K-5221	ORING NITRILICA
5K-5959	ANEL
5L-2727	ANEL
5L-4758	ORING NITRILICA
5L-4759	ANEL
5L-5032	ORING NITRILICA
5L-7737	ORING NITRILICA
5M-2057	ANEL
5M-2997	ANEL QUADR. BORRACHA
5M-2998	ANEL ESP. DE NYLON
5M-3038	ORING VITON
5M-3178	RETENTOR
5M-4454	ORING NITRILICA
5M-5860	ORING NITRILICA
5M-6509	ANEL
5M-7143	ORING NITRILICA
5P-0064	RASPADOR C/ CARCACA DE ACO
5P-0065	RASPADOR C/ CARCACA DE ACO
5P-0066	RASPADOR C/ CARCACA DE ACO
5P-0071	RASPADOR C/ CARCACA DE ACO
5P-0073	RASPADOR C/ CARCACA DE ACO
5P-0091	RASPADOR C/ CARCACA DE ACO
5P-0093	RASPADOR C/ CARCACA DE ACO
5P-0094	RASPADOR C/ CARCACA DE ACO
5P-0903	RETENTOR
5P-0908	ORING SILICONE
5P-1178	RASPADOR C/ CARCACA DE ACO
5P-1705	ANEL SILICONE
5P-2545	ORING NITRILICA
5P-2568	ORING NITRILICA
5P-2569	ORING NITRILICA
5P-3114	ORING SILICONE
5P-3276	RETENTOR
5P-3276 MOD	RETENTOR
5P-3456	ORING VITON

Linha: CATERPILLAR

Código	Descrição
5P-5846	ORING NITRILICA
5P-6620	ORING SILICONE
5P-8210	ORING NITRILICA
5P-8215	ORING SILICONE
5P-9757	VEDADOR
5S-1105	ANEL
5S-3676	ANEL
5S-4548	ORING SILICONE
5S-4554	ANEL
5S-6670	ORING NITRILICA
5S-6670M	ORING VITON
6B-6672	ANEL
6D-7146	ANEL
6F-0711	ANEL
6F-4718	ANEL
6F-4855	ANEL
6F-5559	ANEL
6F-6672	ANEL
6F-6673	ANEL
6F-6677	ANEL
6F-8146	ANEL
6H-3977	ANEL
6H-5672	ANEL
6H-6269	GUIA
6H-9691	ANEL
6I-6910	GUIA ESPECIAL
6J-0793	JOGO DE ANEL
6J-1381	ANEL BACKUP
6J-1878	GAXETA
6J-1878-PM	GAXETA POLYMAX
6J-1972	JOGO ANEL
6J-1973	ANEL QUADR. BORR.
6J-2419	ORING NITRILICA
6J-2797	GUIA
6J-3308-K	REPARO
6J-3892	RASPADOR C/ CARCACA DE ACO
6J-4169	RASPADOR C/ CARCACA DE ACO
6J-5541	ORING NITRILICA
6J-5731	ANEL
6J-5733	GUIA
6J-6553	ARRUELA DE PU
6J-6915	ARRUELA DE PU
6J-6917	ARRUELA DE PU
6J-7264	GUIA
6J-9178	ARRUELA DE PU
6J-9354	JOGO DE ANEIS
6J-9733	ARRUELA DE PU
6L-1648	ANEL SILICONE
6L-9965	ANEL SILICONE
6M-5062	ANEL
6T-6892	REP. CIL. LEV. LAM. E ESCARIFICADOR 120G
6V-1558	ANEL BACKUP
6V-1585	ORING VITON

Linha: CATERPILLAR

Código	Descrição
6V-1899	RETENTOR BOMBA RACINE BORRACHA
6V-3319	ORING VITON
6V-5098	ORING NITRILICA
6V-7658	ORING NITRILICA
6V-7972	RASPADOR C/ CARCACA DE ACO
6V-9746	ORING NITRILICA
7D-0711	ANEL
7D-9749	ORING NITRILICA
7F-2122	ANEL
7F-8267	ANEL
7F-8268	ANEL
7F-8607	ANEL
7F-9892	ORING NITRILICA
7H-2423	GUIA
7H-2444	ANEL
7J-0204	ORING NITRILICA
7J-1731	GUIA
7J-2087	GUIA DE NYLON
7J-4824	GAXETA HYTREL
7J-4824PM	GAXETA POLYMAX
7J-6285	ORING NITRILICA
7J-8273	RASPADOR C/ CARCACA DE ACO
7J-9730	REPARO
7J-9803	REPARO ORBITROL CHARLIN
7J-9838R	REPARO
7J-9839R	REPARO
7J-9872	REPARO
7J-9885	GUIA
7K-6804	ORING NITRILICA
7K-9201	RASPADOR C/ CARCACA DE ACO
7K-9202	RASPADOR C/ CARCACA DE ACO
7K-9203	RASPADOR C/ CARCACA DE ACO
7K-9204	RASPADOR C/ CARCACA DE ACO
7K-9205	RASPADOR C/ CARCACA DE ACO
7K-9208	RASPADOR C/ CARCACA DE ACO
7K-9209	RASPADOR C/ CARCACA DE ACO
7K-9210	RASPADOR C/ CARCACA DE ACO
7K-9211	RASPADOR C/ CARCACA DE ACO
7K-9212	RASPADOR C/ CARCACA DE ACO
7K-9214	RETENTOR
7K-9216	RETENTOR
7K-9680	REPARO CUICA 966
7L-2211	ORING NITRILICA
7L-3313	ORING NITRILICA
7L-3385	ORING NITRILICA
7L-6385	ORING VITON
7M-8485	ORING NITRILICA
7R-4530	ORING NITRILICA
7S-3206	ANEL
7X-2698	REPARO CIL. ELEV. 950-B/E/F/G/ E 960 F/G
7X-2710	REPARO
7X-2825R	REPARO CIL. DIR. 938F, 938G, 938GZ
7Y-5118	GAXETA C/ ARR. ANTI-EXTRUSAO

Linha: CATERPILLAR

Código	Descrição
8B-4967	ANEL
8B-7216	ANEL
8C-3078	ORING NITRILICA
8C-3839	ARRUELA DE PU
8C-3840	RASPADOR C/ CARCACA DE ACO
8C-3841	REPARO
8C-3842	RASPADOR COM CARCACA
8C-9120	GUIA NYLON
8C-9124	ARRUELA DE PU
8C-9125	ARRUELA DE PU
8C-9126	ARRUELA DE PU
8C-9131	RASPADOR C/ CARCACA DE ACO
8C-9133	RASPADOR C/ CARCACA DE ACO
8C-9134	RETENTOR
8C-9160	CONJTO. VEDADOR C/ ORING
8C-9200	GUIA
8F-0212	ANEL
8F-3469	ANEL
8F-4459	ANEL
8F-4469	ANEL
8F-4994	ANEL
8F-5340	RASPADOR C/ CARCACA DE ACO
8F-5900	ANEL
8F-6711	ANEL
8F-7219	ORING NITRILICA
8F-7702	RASPADOR C/ CARCACA DE ACO
8F-8733	ORING NITRILICA
8F-8882	ORING NITRILICA
8F-9206	ANEL
8F-9516	ANEL
8F-9538	ORING NITRILICA
8F-9960	ANEL
8G-4945	GAX. AG14 60,00 X 75,50 X 6,00 C/ARR.NYLON
8H-0214	GUIA
8H-2046	ANEL
8H-7521	ANEL
8H-8257	ANEL
8J-0112	GUIA
8J-2574	ANEL BACKUP
8J-6245	GUIA
8J-6371	GUIA
8J-8343	ORING NITRILICA
8J-8879	ANEL
8K-8307	REPARO CUICA 966
8L-2777	ORING VITON
8L-2779	ORING VITON
8M-4389	ANEL
8M-4390	ANEL
8M-4395	ANEL SILICONE
8M-4431	ANEL SILICONE
8M-4432	ANEL
8M-4433	ORING SILICONE
8M-4435	ANEL

Linha: CATERPILLAR

Código	Descrição
8M-4436	ANEL
8M-4437	ANEL
8M-4438	ANEL
8M-4443	ANEL
8M-4445	ANEL
8M-4446	ANEL
8M-4704	ANEL SILICONE
8M-4986	ANEL
8M-4987	ANEL
8M-4988	ANEL
8M-4992	ANEL
8M-5007	ANEL
8M-5010	ANEL
8M-5127	ANEL
8M-5248	ANEL
8M-5249	ANEL
8M-5250	ORING SILICONE
8M-5251	ANEL
8M-5252	ANEL
8M-5253	ANEL
8M-5254	ANEL
8M-5255	ANEL
8M-5260	ANEL
8M-5661	ANEL
8M-8157	ORING SILICONE
8M-8282	ORING SILICONE
8M-8283	ANEL
8M-8468	ANEL SILICONE
8M-8514	ANEL SILICONE
8M-8515	ANEL
8M-8997	ANEL SILICONE
8S-0768	ANEL
8S-5654	ANEL SILICONE
8T-0763	REPARO
8T-0785	GUIA NYLON
8T-1380	REPARO
8T-1386	REPARO DIRECAO 966-C
8T-1472	REPARO
8T-2066	REPARO
8T-2360	ORING NITRILICA
8T-3331	GUIA DE NYLON
8T-4894	ORING NITRILICA
8T-4958	GUIA NYLON
8T-5443	GUIA NYLON
8T-5668	GUIA DE NYLON
8T-6745	GUIA
8T-7020	GUIA DE NYLON
8T-7131	ANEL
8T-7584	GUIA
8T-8091	ORING NITRILICA
8T-8204	GUIA NYLON
8T-8205	GUIA NYLON
8T-8389	RASPADOR C/ CARCACA DE ACO

Linha: CATERPILLAR

Código	Descrição
8T-8390	GUIA
9F-1399	ANEL
9F-3823	ANEL SILICONE
9F-4446	ANEL
9F-7283	ANEL
9H-4557	ANEL
9H-5548	ANEL
9H-6067	ANEL SILICONE
9H-6761	ANEL
9J-0711	GUIA
9J-0765	REPARO BOMBA SISTEMA HIDR. D6
9J-0765-O	REP. BBA. RACINE C/ RET. (1.1/4) - ORIG.
9L-6863	ORING NITRILICA
9M-0200	ARRUELA DE TEFLON
9M-0201	ARRUELA DE TEFLON
9M-2092	ORING NITRILICA
9M-2610	ANEL SILICONE
9M-4849	ANEL SILICONE
9M-5024	ANEL
9M-7002	ANEL SILICONE
9M-7962	RETENTOR
9M-9647	ANEL SILICONE
9M-9729	ANEL SILICONE
9M-9936	ORING SILICONE
9R-9409	ANEL PERFIL QUADR. BORR.
9R-9409 VITON	ANEL PERFIL QUADR. VITON
9R-9410	ANEL PERFIL QUADR. BORR.
9R-9410-VITON	ANEL PERFIL QUADR. VITON
9T-2716K	REPARO ESCARIFICADOR (RIPPER) - D6M
9T-7123	ORING NITRILICA
9X-3592	CONJUNTO DE ANEIS
9X-3600	CONJUNTO DE ANEIS
9X-3601	CONJUNTO DE ANEIS
9X-4611	ORING NITRILICA
9X-7260	GUIA
9X-7264	JOGO DE ANEIS
9X-7269	JOGO DE ANEIS
9X-7270	CONJTO. DE ANEIS
9X-7298	JOGO DE ANEIS
IR-1065	VEDADOR ESPECIAL

Linha: DANFOSS

Código	Descrição
018285	CORPO CENTRAL CMD HIDROVER
018286	REPARO COMANDO HIDROVER CH100
053884 PE	REPARO
150.N 4038	REPARO
151.B 0113	REPARO MOTOR HIDRAULICO
151.B 0129	REPARO MOTOR HIDRAULICO OMV
151.F 0109	REPARO
151.F 0111	REPARO MOTOR HIDRALICO OMS 160
151.G 202	REPARO MOTOR HIDR. DANFOSS PQ

Linha: DANFOSS

Código	Descrição
1511274	REPARO DANFOSS
1511275	REPARO DANFOSS
1511286	REPARO DANFOSS
1902233.1	REPARO MOTOR DANFOSS
4510148	KIT VEDACAO MM035
80020S30	REPARO
80030S30	KIT VEDACAO MOTOR MOTOR MF90
81020S30	REPARO
82020S30	KIT VEDACAO PV90
82030S30	REPARO
9510048	REPARO DANFOSS
9510227	REPARO DANFOSS
9510228	REPARO DANFOSS
9510230	REPARO DANFOSS
9510231	REPARO DANFOSS
9510233	REPARO DANFOSS
9510234	REPARO DANFOSS
990090-000 FP	REPARO BOMBA EATON 54/64
990090000	REPARO
990094-001 FP	REPARO MOTOR EATON 54/64
990B39000	REPARO
9970369	REPARO DIRECAO DANFOSS
A8V0107	REPARO
HYD PUMP	REPARO PC 200-6
K3V112 DT	REPARO
PC 150 3/5	REPARO HPV 90

Linha: DINAPAC

Código	Descrição
10033146	REPARO
262019	REPARO
263601	REPARO
813551	REPARO DIRECAO CA15
927036	REPARO

Linha: ENGESA

Código	Descrição
1717110114	REPARO
1905000281	REPARO
1905000302	REPARO
2681001932	REPARO
2681001959	REPARO

Linha: FIAT

Código	Descrição
001	REPARO ESTICADOR ESTEIRA AD7B
002	REPARO CIL.LEV. LAMINA AD14
003	REP. COM. DIANT. E TRAS. FB-80.2 / FB-100.2
00545183	ANEL BORRACHA
00553187	ARRUELA
00557683	ANEL BORRACHA

Linha: FIAT

Código	Descrição
00560017	ORING NITRILICA
00578568	ARRUELA
00581968	RETENTOR
00596096	JOGO GAXETA
00596105	JOGO DE GAXETA
04951207	GAXETA
04951209	ANEL
04952577	GAXETA
04952579	ANEL
04953454	JOGO GAXETA
05177708	RETENTOR CUBO DODA DIANT.
05183845	RETENTOR
05500081	GUIA
05735990	RETENTOR CARRARO 123208 CUBO DIANT.
06601198	RETENTOR
08269240	GAXETA
08269242	RASPADOR
08272206	ORING NITRILICA
08272556	RASPADOR NITRILICA
08272596	RASPADOR NITRILICA
08272825	GAXETA
08280808	JOGO GAXETA
08280809	RASPADOR
08281061	REPARO
08281084	GAXETA
08281085	RASPADOR
08281111	REPARO
08281200	REPARO DA BOMBA TUROLA - AD7B
08281245	RASPADOR DE BORRACHA
08281246	GAXETA ESP. DE BORRACHA
08281576	REPARO
08281616	REPARO
08281823	REPARO
08282684	JOGO GAXETA
08282719	JOGO GAXETA
08283815	JOGO GAXETA
08284311	REPARO
08284381	REPARO
08288733	RASPADOR
08288742	ARRUELA
08288749	GUIA DE NYLON
08288763	RASPADOR
08288764	GUIA
08288822	RASPADOR
08288832	RASPADOR C/ CARCACA DE ACO
08291504	REPARO (CONJ. AGO)
08291506	JOGO GAXETA
08291552	REPARO (CONJ. AGO)
08291561	JOGO DE GAXETA
08291836	RASPADOR COM CARCACA DE ACO
08291846	RASPADOR C/ CARCACA DE ACO
08292221	REPARO
08292222	BACKUP DE TEFLON

Linha: FIAT

Código	Descrição
08292367	REPARO
08293408	RASPADOR C/ CARCACA DE ACO
08295731	RASPADOR C/ CARCACA DE ACO
08297073	GAXETA HYTREL
08297073PM	GAXETA POLYMAX
08297074	ARRUELA DE PU
08297075	ANEL BACKUP DE TEFLON
08297294	GAXETA HYTREL
08297294PM	GAXETA POLYMAX
08297295	ANEL DE TEFLON
08297296	ARRUELA DE PU
08297968	GAXETA HYTREL
08297968PM	GAXETA POLYMAX
08298055	ANEL
08298072	BACKUP DE TEFLON
09915507	ANEL QUADR. BORRACHA
09959034	REPARO
09967994	RETENTOR CARRARO 126627
09968001	RETENTOR
09968020	RETENTOR CARRARO 116722 EIXO DIANT.
09968029	REP. CIL. DIR. FB 80.2/100.2 IMPORT.
09968085	RETENTOR CARRARO 126390 CUBO RODA DIANT.
09968312	RETENTOR
09968357	RETENTOR
09968485	RASPADOR NYLON
09968489	GAXETA ESP. PU
09968490	RASPADOR
09968509	RASPADOR
101295-C1	RETENTOR
128647-A1	RETENTOR
14437885	ORING NITRILICA
14437985	ANEL
1484938C1	RETENTOR
1542879-C1	REPARO PARCIAL (HASTE) DO CIL. ELEV. W-130
1989581-C1	RETENTOR
2494295	CONJTO. DE ANEIS
2494296	CONJTO. DE ANEIS
2977797	REPARO
360982-A1	REPARO CIL. ELEVACAO DA W-130
360986-A1	REPARO
360987-A1	REPARO CIL. DIRECAO DA W-130
381101-A1	REPARO CIL. CACAMBA W-130
40000110	RETENTOR
40000111	RETENTOR
40000520	RETENTOR
40000521	RETENTOR
4381	GUIA
446196-A1	GUIA
45007680	ARRUELA
45026114	GUIA
45480014	JOGO GAXETA
45480030	JOGO GAXETA
45480031	REPARO

Linha: FIAT

Código	Descrição
45480032	RASPADOR
45480038	ANEL BACKUP
45480039	ANEL BACKUP
45480203	REPARO
45480205	RASPADOR ESP. DE PU
45481990	RETENTOR
69400728	RETENTOR
70048703	RETENTOR
70631119	RETENTOR B.A. 82,5 X 101,6 X 9,50
70634519	RETENTOR
70921235	ORING NITRILICA
70922622	ANEL BACKUP
70923548	ANEL
70923563	ANEL
70923664	ANEL
70923816	ANEL
70923834	ANEL
70923841	ORING
70923843	ANEL
70924048	ANEL
70925482	ANEL
70925787	ANEL
70926622	ANEL
70926816	ANEL BORRACHA
70928486	ORING
70928850	ANEL BORRACHA
70928874	VEDADOR
70930357	ANEL
70931640	ANEL
70933428	ANEL
70935698	ANEL
71001083	GAXETA
71001083PM	GAXETA POLYMAX
71004837	JUNTA
71004872	ANEL
71004873-V	RASPADOR VITON
71004911	RETENTOR
71004926	ANEL SEGMENTO
71100574	RETENTOR
71103591	GUIA
71103592	VEDADOR
71103597	GUIA
71103600	ARRUELA ESP. POLYMAX
71103601	REPARO
71103602	RETENTOR
71318393	RASPADOR C/ CARCACA DE ACO
71318395	CJTO. GAXETA C/ ARR. NYLON CORTADA
71400106	REPARO HASTE DA CACAMBA FH-200
71400116	REPARO LEVANTE F-150 W
71400160	BACKUP
71400161	REPARO EMBOLO PENETRACAO FH-200
71400186	REPARO HASTE PENETRACAO FH-200
71400199	REPARO HASTE LEVANTE FH-200

Linha: FIAT

Código	Descrição
71400204	ANEL BACKUP
71400214	REPARO EMBOLO LEVANTE FH-200
71400231	REPARO EMBOLO CACAMBA FH-200
71401327	ANEL 90 SHORE
71401341	CONJTO. GAXETA C/ ARR. DE NYLON
71401342	RASPADOR C/ CARC. DE ACO
71401371	ANEL
71401843	ORING NITRILICA
71401845	ORING NITRILICA 90 SHORE
71401846	ARRUELA ESP. POLYMAX
71401850	RASPADOR C/ CARC. DE ACO
71401852	ORING NITRILICA
71401940	ANEL 26,00 X 3,00
71402068	ARRUELA DE BORRACHA 149,50 X 7,40 X 4,30
71402255	ANEL
71402264	ACOPLAMENTO
71402408	ARRUELA DE BORRACHA 169,00 X 7,30 X 4,40
71402543	ORING NITRILICA
71405108	RETENTOR EX 215
71408785	GUIA ESPECIAL
71415090	RETENTOR
71415157	ANEL
71415158	RETENTOR
71415159	RETENTOR
71418431	REP. CIL. PENETR. I - FX215
71418438	REP. CIL. PENETR. IV - FX215
71418441	GUIA ESPECIAL
71418444	REP.CIL.PENETR.II - FX215
71418452	GUIA ESPECIAL
71418473	REP. CIL ELEV. II - FX215
71418479	GUIA ESPECIAL
71418481	REPARO CIL. ELEVACAO FX215
71418505	REP. CIL. CACAMBA I - FX215
71418510	REP. CIL. CACAMBA III - FX215
71418514	REPARO CIL. CACAMBA FX215
71445615	REPARO
71445620	REPARO
71445622	REPARO EMBOLO PENETR.FH-200 (EXT.135 MM)
71445647	REPARO PARCIAL CIL.HIDRAULICO 535
71445694	REPARO
71445704	REPARO
71445708	REPARO
71445728	REPARO
71445738	CONJTO. DE ANEIS
71445742	REPARO EMBOLO ELEV. FH-200 (EXT.125 MM)
71445765	REPARO
71445801	REPARO EMBOLO PENETR. FH-200 (EXT. 135 MM)
71445811	REPARO
71445827	CONJTO. DE ANEIS
71445839	REPARO
71448193	ANEL 90 SHORE
71465029	CONJTO. DE ANEIS
71465034	REPARO CIL PENETRAÇÃO E 215LC (CAMISA)

Linha: FIAT

Código	Descrição
71467186	RETENTOR VITOM
71487393	RETENTOR BRF
72104595	RETENTOR
72104597	RETENTOR
72104631	REPARO CIL CAC. E 215LC (HASTE)
72104633	REPARO CIL PENETRAÇÃO E 215LC (HASTE)
72111876	REPARO
72111927	RETENTOR
72180193	RETENTOR K7
72202212	RETENTOR
72210245	CJTO. DE ANEIS
72210247	ORING NITRILICA
72953884	ANEL
73035012	ANEL QUADR. BORRACHA
73054150	VEDADOR C/ BRONZE
73055106	RASPADOR C/ CARCACA DE ACO
73055116	RETENTOR BORRACHA
73055125	RETENTOR
73055447	REPARO
73058322	GUIA DE NYLON C/ FIBRA
73058630	VEDADOR
73058631	GUIA DE NYLON C/ FIBRA
73058666	ANEL
73058667	GUIA NYLON
73064517	REPARO CILINDRO DA CELA FG-75
73065109	VEDADOR C/ BRONZE
73065110	GUIA NYLON
73065112	REPARO DIRECAO FG-70
73068624	ARRUELA DE PU
73068738	REPARO
73068755	REPARO
73068762	ARRUELA DE POLIURETANO
73069566	GAXETA
73069566PM	GAXETA POLYMAX
73070372	GAXETA
73070372PM	GAXETA POLYMAX
73076580	REPARO CIL. LEVANTE LAMINA FG-75
73110563	REPARO PINCA DO FREIO
73118040	JUNTA
73118051	JUNTA
73118064	RETENTOR
73118064-S	RETENTOR
73118086	ANEL ESPECIAL DE TEFLON
73118087	ANEL ESPECIAL DE TEFLON
73118122	JUNTA
73118124	JUNTA
73118167	JUNTA
73124671	RETENTOR
73124672	RETENTOR
73126597	GAXETA PU
73126597PM	GAXETA POLYMAX
73126600	GUIA
73126601	VEDADOR C/ BRONZE

Linha: FIAT

Código	Descrição
73126602	ANEL BORRACHA
73126611	RETENTOR
73130695	REPARO
73131685	RETENTOR
73135111	RETENTOR
73148457	RETENTOR VITON
73148486	RETENTOR VITON
73159181	REPARO
73170327	ARRUELA PU
73170341	ARRUELA PU
73170346	ARRUELA PU
73170579	ORING NITRILICA
73170580	ANEL
73170800	RETENTOR BRF
73170801	RETENTOR BRF
73171393	RETENTOR 90,00 X 100,00 X 7,00 GA - NBR
73171726	ANEL
73171730 - NBR	ORING NITRILICA
73171730 -VITON	O´RING 315,00 X 4,00
73171912	ANEL
73171913	ORING NITRILICA
73171925	ANEL 35,00 X 3,00 90 SHORE
73172064	RASPADOR C/ CARCACA DE ACO
73172083	RETENTOR
73172358	ORING NITRILICA
73174059	ORING NITRILICA
73175447	RETENTOR BRF
73175738	RASPADOR
73178666	ANEL 10,00 X 2,00
73179638	RETENTOR K7 - VITON
73188716	ORING NITRILICA
75202607	RETENTOR
75203176	ARRUELA DE BORRACHA
75203440	REP. DIR. HIDROST. (ESP) - C/ BUCHA 76 MM ALT.
75203738	REPARO DIR. HIDROST. HGB
75204299	REPARO BOMBA BOSCH
75204299-O	REPARO TIPO ORIGINAL
75204577	REPARO
75205044	RETENTOR
75205150	ANEL
75205221	ANEL SILICONE
75206398 NBR	ANEL PERFIL QUADR. BORR.
75206398 VITON	ANEL PERFIL QUADR. VITON
75206842	ANEL
75207902	REPARO
75207916	REPARO
75207921	REPARO
75207922	REPARO CIL.ESCARIFICADOR AD7B
75207923	REPARO
75207928	REPARO CIL.LAMINA FD9
75207931	REPARO CIL.INCL.E LEVANTE FR-12B - ANTIGA
75207933	REPARO LEVANTE LAMINA AD14-CT
75207934	REPARO

Linha: FIAT

Código	Descrição
75208016	REPARO
75208018	REPARO CIL. DIR. FR-12B
75209155	REPARO BOMBA RACINE 1.1/4
75209155-O	REP. BBA .RACINE C/ RET. (1.1/4) - ORIG.
75209196	REPARO ESTICADOR ESTEIRA AD7B
75209197	REPARO COMANDO PRINCIPAL AD7
75209198	REPARO LEVANTE AD7B
75209206	REPARO
75209268	REPARO
75209391	REPARO
75209392	REPARO
75209393	REPARO
75209504	REPARO
75209544	REPARO
75209545	REPARO
75209546	REPARO
75209549	REPARO CIL. LEV. 1900-B / FR-12M
75209550	REPARO CIL. INCL. FIAT 1900 / FR-12M
75209563	REPARO CIL. LEVANTE DA S-90
75209564	REP. CIL.CACAMBA E PENETR. DA S-90
75209565	REPARO EST. DA ESTEIRA AD 14B
75209566	REPARO
75209567	REPARO
75209569	REPARO CIL. POSICIONADOR DA S-90
75209587	REPARO CIL. ARTICULACAO - FG 85/105
75209770	REPARO
75210584	REPARO
75211048	REPARO
75211048V	REPARO (C/ GAXETA DE VITON)
75213089	GAXETA
75213136	ANEL QUADRADO
75213189	GAXETA
75215661	RETENTOR
75216644	RASPADOR
75216652	RASPADOR
75216677	RETENTOR
75220700	REPARO CIL. INCLIN. FG-70/75
75220797	REPARO CIL. LAMINA FG-140
75220878	REPARO CIL. DESLOC. LATERAL LAMINA - FG 85/105
75222265	VEDADOR
75222265/266	JOGO ANEL
75222266	ANEL BORRACHA
75222308	REPARO
75223412	REPARO
75224923	GAXETA
75238936	REPARO
75239760	RASPADOR POLYMAX
75239761	GAXETA HYTREL
75239761PM	GAXETA POLYMAX
75239762	GAXETA POLYMAX
75239765	RASPADOR POLYMAX
75239766	GAXETA
75239766PM	GAXETA POLYMAX

Linha: FIAT

Código	Descrição
75239767	GAXETA POLYMAX
75241007	REPARO
75242179	REPARO
75249336	RETENTOR
75251955R	REPARO
75256219	ANEL O'RING
75256417	ANEL
75256829	RETENTOR DA FG-170 (VITON)
75257504	GUIA
75259016	RASPADOR C/ CARCACA DE ACO
75259017	CJTO. GAXETA C/ ANEL ANTI-EXTRUSAO
75259121-R	REPARO CIL. ELEVACAO FW-140
75259226-R	REPARO CIL. ROTACAO DIREITO FW-140
75259227-R	REPARO CIL. ROTACAO ESQUERDO FW-140
75282639	REPARO
75282817	RETENTOR
75284876	ORING NITRILICA
75285139	REPARO
75285140	REPARO
75285640	REPARO
75286075	RETENTOR
75286354	REP. ESTABILIZADOR FB-80
75286355	REPARO DO GIRO (ROTACAO) FB-80
75286356	REP. LEVANTE BRACO FB-80
75286357	REP. LEVANTE TRAS. FB-80 - S/ TRAVA
75286358	REPARO PENETRACAO FB-80
75286794	REPARO LEVANTE FE-105B
75286795	REPARO POSICIONADOR FE-105B
75286796	REPARO PENETRACAO FE-105B
75286797	REPARO CACAMBA FE-105B
75286813	REPARO CIL.INCL.E LEVANTE FR-12B - MODERNA
75287120	RETENTOR BRF
75287141	REPARO
75287337	REPARO
75287386	REPARO CIL. DIR. FB-80.2/100.2
75287391	REPARO DIRECAO FB-80
75287556	ANEL
75287585	RETENTOR
75287623	RETENTOR K7 DE VITOM
75287702	RETENTOR
75287811	REPARO CIL.INCL.E LEVANTE FR-120/120.2
75287812	REPARO DIRECAO FR-120
75287885	ANEL
75288193	REPARO CIL. CAC. TRAS. FB-80/2 E FB-100/2
75288194	REP. CIL.ESTAB. FB-80.2/100.2
75288195	REPARO CIL.ELEV. FB-80.2/100.2
75288196	REP. CIL. INCL. CAC. DIANT. FB-80.2/100.2
75288197	REPARO CIL.PENETR. FB-80.2/100.2
75288198	REPARO CIL. LEV. DIANT. FB-80.2/100.2
75288199	REPARO CIL.DO GIRO FB-80.2/100.2
75288469	REPARO
75288837 NBR	ANEL PERFIL QUADR. BORR.
75288837 VITON	ANEL PERFIL QUADR. VITON

Linha: FIAT

Código	Descrição
75288868	REPARO
75288869	REPARO
75288870	REPARO
75288881	RETENTOR VITON
75288896	ANEL
75288901	REPARO
75289570	RASPADOR NYLON
75289626	ANEL BACKUP
75289639	REPARO
75289696	ANEL
75289974	MOLDURA BORRACHA
75289975	MOLDURA DE NYLON
75311593	ORING NITRILICA
75312296	CONJTO. DE ANEIS
75312297	CONJTO. DE ANEIS
75312316	ORING VITON
75312317	ORING VITON
75312345	RETENTOR DE VITOM
75312368	CONJTO. DE ANEIS
75312369	CONJTO. DE ANEIS
75312383	ANEL VITON MARROM
75312633	REPARO CILINDRO LAMINA D-170
75312669	ORING NITRILICA
75312670	ANEL BACKUP
75312671	ORING NITRILICA
75312679	REPARO
75312756	ANEL
75312904	CONJUNTO CAPPED T-SEAL
75312916	REPARO CIL. LEVANTE W-160
75313137	ANEL BACKUP
75313150	REPARO CIL. INCLINACAO W-160
75313155	RASPADOR C/ CARCACA DE ACO
75313156	GAXETA HYTREL
75313156PM	GAXETA POLYMAX
75313157	CJTO. GAXETA C/ ARR. ANTI-EXTRUSAO
75313160	GUIA
75313167	ANEL BACK UP
75313168	ORING NITRILICA
75313171	VEDADOR C/ BRONZE
75313172	GUIA
75313173	ANEL QUADR. NITRILICA
75313178	RASPADOR C/ CARCACA DE ACO
75313179	GAXETA HYTREL
75313179PM	GAXETA POLYMAX
75313180	ORING NITRILICA
75313181	ARRUELA ESP. DE PU
75313182	ANEL BACK UP
75313183	ORING NITRILICA
75313184	CONJTO. DE ANEIS
75313191	GUIA
75313194	ORING NITRILICA
75313195	ANEL BACK UP
75313196	ORING NITRILICA

Linha: FIAT

Código	Descrição
75313197	JOGO GAXETA
75313889	REPARO CIL. DIR. FW-140
75313890	REPARO INCLIN. DA CACAMBA DA W-160
76015056	VEDADOR
76015057	ANEL BORRACHA
76015451	GUIA
76015452	REPARO PISTAO CIL. ELEV. FIAT HITACHI FD30C
76021224	ORING NITRILICA
76021421	RASPADOR C/ CARCACA DE ACO
76021657	REPARO
76021658	CONJTO. DE ANEIS
76021661	RETENTOR
76021664	GUIA
76021665	GUIA
76021668	GAXETA PU
76021668PM	GAXETA POLYMAX
76021669	ANEL BACKUP
76021672	REPARO
76021673	REPARO
76021738	RETENTOR SANFONADO
76021885	CONJUNTO GAXETAS
76021886	REPARO
76021889	ANEL
76021892	GUIA
76021893	TRAVA DE ACO
76021971	JOGO ANEIS
76021972	ANEL SEGMENTO
76021973	CONJTO. DE ANEIS
76021974	TRAVA DE ACO
76021977	GUIA
76021979	RETENTOR
76021980	GAXETA HYTREL
76021980PM	GAXETA POLYMAX
76021981	ANEL
76021985	GUIA
76021988	CONJUNTO CAPPED T-SEAL
76021994	ANEL BACKUP
76021997	GUIA
76022066	JOGO ANEL
76022068	CONJTO. DE ANEIS
76022070	RETENTOR
76022071	GUIA
76022078	GAXETA HYTREL
76022078PM	GAXETA POLYMAX
76022124	ANEL
76022129	ORING NITRILICA
76022146	RETENTOR VITON
76022161	ANEL
76022162	ARRUELA DE BORRACHA
76022176	ARRUELA DE BORRACHA
76022178	ANEL
76022182	ARRUELA DE BORRACHA
76022312	TRAVA

Linha: FIAT

Código	Descrição
76022313	TRAVA DE ACO
76022315	JOGO ANEL
76022317	GUIA
76022318	ARRUELA DE PU
76022319	RETENTOR
76022320	ANEL
76022321	GAXETA PU
76022321PM	GAXETA POLYMAX
76022323	ANEL
76022399 NBR	ANEL PERFIL QUADR. BORR. (DO FREIO)
76022399 VITON	ANEL PERFIL QUADR. VITON (DO FREIO)
76022400 NBR	ANEL PERFIL QUADR. BORR. (DO FREIO)
76022400 VITON	ANEL PERFIL QUADR. VITON (DO FREIO)
76022808	RASPADOR NYLON
76028204	ANEL BACK UP
76041488	ANEL VITOM PRETO
76041502	RETENTOR K7 DE VITOM
76082212	RETENTOR
79005165	GUIA NYLON
79005172	RETENTOR
79009374	REPARO
79021911	VEDADOR
79021957	RASPADOR C/ CARCACA DE ACO
79021958	GAXETA HYTREL
79021958PM	GAXETA POLYMAX
79021959	ARRUELA DE PU
79023160	REPARO
79023161	VEDADOR
79023162	ARRUELA DE PU
79024059	RASPADOR C/ CARCACA DE ACO
79030258 NBR	ANEL PERFIL QUADR. BORR.
79030258 VITON	ANEL PERFIL QUADR. VITON
79035824	REPARO
79040176	RETENTOR BLINDADO
79047473	RETENTOR
79049872	REPARO
79054750	ANEL
79057012	GUIA NYLON
79060522	RETENTOR VITOM
79065557	GAXETA HYTREL
79065557PM	GAXETA POLYMAX
79065558	ARRUELA DE PU
79065560	GAXETA HYTREL
79065560PM	GAXETA POLYMAX
79065561	ARRUELA DE PU
79065562	RASPADOR C/ CARCACA DE ACO
79065564	ARRUELA DE PU
79065565	RASPADOR C/ CARCACA DE ACO
79065566	GAXETA HYTREL
79065566PM	GAXETA POLYMAX
79065567	ARRUELA
79065568	RETENTOR
79065569	GAXETA PU

Linha: FIAT

Código	Descrição
79065569PM	GAXETA POLYMAX
79065570	ARRUELA DE PU
79065575	GAXETA
79065577	RASPADOR C/ CARCACA DE ACO
79065583	RASPADOR COM CARCACA DE ACO
79070588	RETENTOR BLINDADO
79071307	REPARO HASTE CIL. ELEV. FIAT HITACHI FD30C
79071464	REPARO
79071472	REPARO
79071597	CONJUNTO DE ANEIS
79071739	RASPADOR DE METAL
79076122	VEDADOR
79078464	GAXETA ESP. 70,00 X 80,00 X 8,4
79083795	REPARO CIL. ELEV. FIAT HITACHI FD30C
79091141	GAXETA ESPECIAL DE PU
79098784	ARRUELA DE BORRACHA
79099850	REPARO
79099922	REPARO
79100797	GUIA
79100822	REPARO
79100828	REPARO
79101791	RETENTOR VITOM
79102349	REPARO
79102659	RETENTOR
79102667	RETENTOR
79104863	REPARO
81866390	RETENTOR K7
81871742	VEDADOR
81875248	RASPADOR C/ CARC. DE ACO
81875252	ANEL PERFIL QUADR. BORR.
81875252 VITON	ANEL PERFIL QUADR. VITON
81875253	ANEL PERFIL QUADR. BORR.
81875253-VITON	ANEL PERFIL QUADR. VITON
81875256	VEDADOR
82852439	GAXETA HYTREL
82852439PM	GAXETA POLYMAX
82853846	ANEL BORRACHA
83910526	RASPADOR C/ CARCACA DE ACO
83910527	RASPADOR
83910528	RETENTOR
83910601	ARRUELA CONICA DE PU
83911408	ANEL
83912408	BACK-UP DE TEFLON
83912409	RASPADOR C/ CARCACA DE ACO
83912412	CONJUNTO DE ANEIS
83912413	ANEL BORRACHA
83913375	BENGALA
83914036	ANEL BORRACHA
83927983	RETENTOR AZUL
83931281	RASPADOR C/ CARCACA DE ACO
83931289	RASPADOR C/ CARCACA DE ACO
83931290	RETENTOR
83931319	ANEL

Linha: FIAT

Código	Descrição
83931383	VEDADOR C/ BRONZE
83931384	ANEL
83931388	VEDADOR
83931389	ANEL
83937315	BENGALA DE ACO
83944110	ANEL BORRACHA
83958239	GUARNICAO BORRACHA
83962138	ARRUELA
83962601	GAXETA PU
83962601PM	GAXETA POLYMAX
83963210	ARRUELA DE PU
83963214	GUIA
83963215	GUIA
83963231	VEDADOR
83963264	ANEL DE TEFLON
83963271	GUIA
83971997	REPARO CIL. HIDRAULICO F.B.80.2/100,20
83972204	REPARO CIL. ELEVAÇÃO FB.80.2
83983369	RETENTOR CARRARO 118516 SEMI-EIXO DIANT.
83986701	GAXETA HYTREL
83986701PM	GAXETA POLYMAX
85800001	VEDADOR
85800002	BACKUP TEFLON
85800004	BACKUP TEFLON
85800005	BACKUP TEFLON
85800007	BACKUP TEFLON
85800081	RASPADOR C/ CARC. DE ACO
85800082	RETENTOR
85800083	RASPADOR BORRACHA
85800084	RETENTOR
85800085	GAXETA PU
85800085PM	GAXETA POLYMAX
85800086	GAXETA HYTREL
85800086PM	GAXETA POLYMAX
85800087	GAXETA HYTREL
85800087PM	GAXETA POLYMAX
85800088	GAXETA HYTREL
85800088PM	GAXETA POLYMAX
85800089	ARRUELA DE PU
85800090	ARRUELA DE PU
85800091	ARRUELA
85800092	ARRUELA
85800093	GUIA NYLON
85800094	GUIA
85800095	GUIA
85800201	VEDADOR
85800206	VEDADOR C/ BRONZE
85800207	ANEL QUADR. BORRACHA
85801025	RETENTOR
85801185R	REPARO COM. RUSCO FB-80.2 - TRAS.
85802567	REP.LEV.CAC. DIANT FB-80 2.2 IMP., FB90/100/110
85802568	REP.LEV. DIANT. E TRAS. LONGO FB-80.2 IMP. ATE 9'
85802568/1	REP.LEV. DIANT. E TRAS. LONGO FB-80.2 SEM TRAV.

Linha: FIAT

Código	Descrição
85802569	REP.CIL DIR.E CIL.BRACO TELESC.CURTO FB-80.2 IM
85802570	REPARO GIRO FB 80 - 2.2 IMP.
85802571	REPARO ESTABILIZADOR FB-80 2.2 IMP.
85803119R	REPARO COM. RUSCO FB-80.2 - DIANT.
85804740	REPARO CIL. CAC. TRAS. FB80 2.2 IMP.
85804741	REP.LEV.TRAS.CURTO FB-80.2 ATE 99 E FB-80 2.2 IM
85804742	REPARO PENETR. FB-80 2.2 IMP. E FB-80.3
85804743	REPARO BASC. (CACAMBA) FB-80 2.2 IMP. ATE 1999
85805711	ANEL
85805970	RETENTOR CARRARO 118516 SEMI-EIXO DIANT.
85805990	REPARO DIRECAO FB.80.3 E LB.90
85805991	RETENTOR CARRARO 123208 CUBO DIANT.
85806001	RETENTOR CARRARO 126323
85819299	REPARO LEV. TRAS. LONGO - FB-80.3/100.3
85819350	REP. CIL. PENETR. FB-80.2 ATE 99 E FB-80.3/100.3
85819352	REPARO CIL LEV. DIANT. FB-80.3/100.3
85819353	REPARO ROTACAO (GIRO) RETRO FB-80.3/100.3
85819354	REP. LEV.CAC.TRAS. CURTO FB-80.3/100.3
85819355	REP.CIL.BASC.CAC.DIANT. FB-80.3/100.3
85819356	REPARO CIL. ESTABILIZADOR - FB-80.3/100.3
85819358	REPARO CIL. BASC. CAC. TRAS. - FB-80.3/100.3
85819367	REPARO CIL. TELESCOPICO CURTO
85824343	RETENTOR BLINDADO
85824345	RETENTOR 45,00 X 60,00 X 16,00
85824346	RETENTOR CARRARO 116722 EIXO DIANT.
85853846	ANEL BORRACHA
85999136	GAXETA ESP. PU
85999138	RASPADOR DE NYLON
85999323	ARRUELA
85999324	GAXETA HYTREL
85999324PM	GAXETA POLYMAX
85999325	GAXETA HYTREL
85999325PM	GAXETA POLYMAX
87311481	RETENTOR CUBO RODA DIANTEIRO
87401160	GUIA
87403649	ANEL QUADR. BORR.
87408635	GUIA NYLON
87411002	REPARO CIL LANCA RETRO 580 SUPER M
87414334	VEDADOR C/ BRONZE
87414338	VEDADOR
87414342	ANEL QUADRADO DE BORRACHA
87414346	ANEL QUADRADO
87414965	REPARO
87414966	GUIA
87414969	RETENTOR
87414970	REPARO
87414971	GUIA
87428620	REPARO
87440410	BACKUP DE TEFLON
87441149	ARRUELA DE TEFLON
87625355	ANEL QUADRADO DE VITON MARROM
87625357	ANEL QUADRADO VITOM MARRON
87625367	RETENTOR

Linha: FIAT

Código	Descrição
87775952	RETENTOR
87778340	VEDADOR DE TEFLON
87778342	GUIA

Linha: FIAT ANÉIS

Código	Descrição
14452380	ANEL
14452381	ANEL VITON
14452382	ANEL SILICONE
14452580	ANEL
14452581	ANEL VITON
14452582	ANEL SILICONE
14452680	ANEL
14452681	ANEL VITON
14452682	ANEL SILICONE
14452780	ANEL
14452781	ANEL VITON
14452782	ANEL SILICONE
14452880	ANEL
14452881	ANEL VITON
14452882	ANEL SILICONE
14452980	ANEL
14452981	ANEL VITON
14452982	ANEL SILICONE
14453080	ANEL
14453081	ANEL VITON
14453180	ANEL
14453181	ANEL VITON
14453182	ANEL SILICONE
14453280	ANEL
14453281	ANEL VITON
14453282	ANEL SILICONE
14453380	ANEL
14453381	ANEL VITON
14453382	ANEL SILICONE
14453480	ANEL
14453481	ANEL VITON
14453482	ANEL SILICONE
14453580	ANEL
14453581	ANEL VITON
14453582	ANEL SILICONE
14453680	ANEL
14453681	ANEL VITON
14453682	ANEL SILICONE
14453780	ANEL
14453781	ANEL VITON
14453782	ANEL SILICONE
14453880	ANEL
14453881	ANEL VITON
14453882	ANEL SILICONE
14453980	ANEL
14453981	ANEL VITON

Linha: FIAT ANÉIS

Código	Descrição
14453982	ANEL SILICONE
14454080	ANEL
14454081	ANEL VITON
14454082	ANEL SILICONE
14454180	ANEL
14454181	ANEL VITON
14454182	ANEL SILICONE
14454280	ANEL
14454281	ANEL VITON
14454282	ANEL SILICONE
14454380	ANEL
14454381	ANEL VITON
14454382	ANEL SILICONE
14454480	ANEL
14454481	ANEL VITON
14454482	ANEL SILICONE
14454580	ANEL
14454581	ANEL VITON
14454582	ANEL SILICONE
14454780	ANEL
14454781	ANEL VITON
14454782	ANEL SILICONE
14454980	ANEL
14454981	ANEL VITON
14454982	ANEL SILICONE
14455080	ANEL
14455081	ANEL VITON
14455082	ANEL SILICONE
14455380	ANEL
14455381	ANEL VITON
14455382	ANEL SILICONE
14455680	ANEL
14455681	ANEL VITON
14455682	ANEL SILICONE
14456080	ANEL
14456081	ANEL VITON
14456082	ANEL SILICONE
14456280	ANEL
14456281	ANEL VITON
14456282	ANEL SILICONE
14456880	ANEL
14456881	ANEL VITON
14456882	ANEL SILICONE
14456980	ANEL
14456981	ANEL VITON
14456982	ANEL SILICONE
14457080	ANEL
14457081	ANEL VITON
14457082	ANEL SILICONE
14457180	ANEL
14457181	ANEL VITON
14457182	ANEL SILICONE
14457280	ANEL

Linha: FIAT ANÉIS

Código	Descrição
14457281	ANEL VITON
14457282	ANEL SILICONE
14457380	ANEL
14457381	ANEL VITON
14457382	ANEL SILICONE
14457480	ANEL
14457481	ANEL VITON
14457482	ANEL SILICONE
14457580	ANEL
14457581	ANEL VITON
14457582	ANEL SILICONE
14457680	ANEL
14457681	ANEL VITON
14457682	ANEL SILICONE
14457780	ANEL
14457781	ANEL VITON
14457782	ANEL SILICONE
14457880	ANEL
14457881	ANEL VITON
14457882	ANEL SILICONE
14457980	ANEL
14457981	ANEL VITON
14457982	ANEL SILICONE
14458080	ANEL
14458081	ANEL VITON
14458082	ANEL SILICONE
14458180	ANEL
14458181	ANEL VITON
14458182	ANEL SILICONE
14458280	ANEL
14458281	ANEL VITON
14458282	ANEL SILICONE
14458380	ANEL
14458381	ANEL VITON
14458382	ANEL SILICONE
14458480	ANEL
14458481	ANEL VITON
14458482	ANEL SILICONE
14458580	ANEL
14458581	ANEL VITON
14458582	ANEL SILICONE
14458680	ANEL
14458681	ANEL VITON
14458682	ANEL SILICONE
14458780	ANEL
14458781	ANEL VITON
14458782	ANEL SILICONE
14458880	ANEL
14458881	ANEL VITON
14458882	ANEL SILICONE
14458980	ANEL
14458981	ANEL VITON
14458982	ANEL SILICONE

Linha: FIAT ANÉIS

Código	Descrição
14459080	ANEL
14459081	ANEL VITON
14459082	ANEL SILICONE
14459180	ANEL
14459181	ANEL VITON
14459182	ANEL SILICONE
14459280	ANEL
14459281	ANEL VITON
14459282	ANEL SILICONE
14459380	ANEL
14459381	ANEL VITON
14459382	ANEL SILICONE
14459680	ANEL
14459681	ANEL VITON
14459682	ANEL SILICONE
14459780	ANEL
14459781	ANEL VITON
14459782	ANEL SILICONE
14459880	ANEL
14459881	ANEL VITON
14459882	ANEL SILICONE
14459980	ANEL
14459981	ANEL VITON
14459982	ANEL SILICONE
14460080	ANEL
14460081	ANEL VITON
14460082	ANEL SILICONE
14460180	ANEL
14460181	ANEL VITON
14460182	ANEL SILICONE
14460280	ANEL
14460281	ANEL VITON
14460282	ANEL SILICONE
14460380	ANEL
14460381	ANEL VITON
14460382	ANEL SILICONE
14460480	ANEL
14460481	ANEL VITON
14460482	ANEL SILICONE
14460580	ANEL
14460581	ANEL VITON
14460582	ANEL SILICONE
14460680	ANEL
14460681	ANEL VITON
14460682	ANEL SILICONE
14460780	ANEL
14460781	ANEL VITON
14460782	ANEL SILICONE
14460980	ANEL
14460981	ANEL VITON
14460982	ANEL SILICONE
14461080	ANEL
14461081	ANEL VITON

Linha: FIAT ANÉIS

Código	Descrição
14461082	ANEL SILICONE
14461180	ANEL
14461181	ANEL VITON
14461182	ANEL SILICONE
14461280	ANEL
14461281	ANEL VITON
14461282	ANEL SILICONE
14461480	ANEL
14461481	ANEL VITON
14461482	ANEL SILICONE
14461580	ANEL
14461581	ANEL VITON
14461582	ANEL SILICONE
14462780	ANEL
14462880	ANEL
14462881	ANEL VITON
14462882	ANEL SILICONE
14462980	ANEL
14462981	ANEL VITON
14462982	ANEL SILICONE
14463080	ANEL
14463081	ANEL VITON
14463082	ANEL SILICONE
14463180	ANEL
14463181	ANEL VITON
14463182	ANEL SILICONE
14463280	ANEL
14463281	ANEL VITON
14463282	ANEL SILICONE
14463380	ANEL
14463381	ANEL VITON
14463382	ANEL SILICONE
14463480	ANEL
14463481	ANEL VITON
14463482	ANEL SILICONE
14463580	ANEL
14463581	ANEL VITON
14463582	ANEL SILICONE
14463680	ANEL
14463681	ANEL VITON
14463682	1446580
14463780	ANEL
14463781	ANEL VITON
14463782	ANEL SILICONE
14463880	ANEL
14463881	ANEL VITON
14463882	ANEL SILICONE
14463980	ANEL
14463981	ANEL VITON
14463982	ANEL SILICONE
14464080	ANEL
14464081	ANEL VITON
14464082	ANEL SILICONE

Linha: FIAT ANÉIS

Código	Descrição
14464180	ANEL
14464181	ANEL VITON
14464182	ANEL SILICONE
14464280	ANEL
14464281	ANEL VITON
14464282	ANEL SILICONE
14464380	ANEL
14464381	ANEL VITON
14464382	ANEL SILICONE
14464480	ANEL
14464481	ANEL VITON
14464482	ANEL SILICONE
14464580	ANEL
14464581	ANEL VITON
14464582	ANEL SILICONE
14464680	ANEL
14464681	ANEL VITON
14464682	ANEL SILICONE
14464780	ANEL
14464781	ANEL VITON
14464782	ANEL SILICONE
14464880	ANEL
14464881	ANEL VITON
14464882	ANEL SILICONE
14465080	ANEL
14465081	ANEL VITON
14465082	ANEL SILICONE
14465180	ANEL
14465181	ANEL VITON
14465182	ANEL SILICONE
14465280	ANEL
14465281	ANEL VITON
14465282	ANEL SILICONE
14465380	ANEL
14465381	ANEL VITON
14465382	ANEL SILICONE
14465480	ANEL
14465481	ANEL VITON
14465482	ANEL SILICONE
14465580	ANEL
14465581	ANEL VITON
14465582	ANEL SILICONE
14465680	ANEL
14465681	ANEL VITON
14465682	ANEL SILICONE
14465780	ANEL
14465781	ANEL VITON
14465782	ANEL SILICONE
14465880	ANEL
14465881	ANEL VITON
14465882	ANEL SILICONE
14465980	ANEL
14465981	ANEL VITON

Linha: FIAT ANÉIS

Código	Descrição
14465982	ANEL SILICONE
14466080	ANEL
14466081	ANEL VITON
14466082	ANEL SILICONE
14466180	ANEL
14466280	ANEL
14466281	ANEL VITON
14466282	ANEL SILICONE
14466380	ANEL
14466381	ANEL VITON
14466382	ANEL SILICONE
14466480	ANEL
14466481	ANEL VITON
14466482	ANEL SILICONE
14466580	ANEL
14466581	ANEL VITON
14466582	ANEL SILICONE
14466680	ANEL
14466681	ANEL VITON
14466682	ANEL SILICONE
14466780	ANEL
14466781	ANEL VITON
14466782	ANEL SILICONE
14466880	ANEL
14466881	ANEL VITON
14466882	ANEL SILICONE
14466980	ANEL
14466981	ANEL VITON
14466982	ANEL SILICONE
14467080	ANEL
14467081	ANEL VITON
14467082	ANEL SILICONE
14467180	ANEL
14467181	ANEL VITON
14467182	ANEL SILICONE
14467280	ANEL
14467281	ANEL VITON
14467282	ANEL SILICONE
14467380	ANEL
14467381	ANEL VITON
14467382	ANEL SILICONE
14467480	ANEL
14467481	ANEL VITON
14467482	ANEL SILICONE
14467580	ANEL
14467581	ANEL VITON
14467582	ANEL SILICONE
14467680	ANEL
14467681	ANEL VITON
14467682	ANEL SILICONE
14467780	ANEL
14467781	ANEL VITON
14467782	ANEL SILICONE

Linha: FIAT ANÉIS

Código	Descrição
14467880	ANEL
14467881	ANEL VITON
14467882	ANEL SILICONE
14467980	ANEL
14467981	ANEL VITON
14467982	ANEL SILICONE
14468080	ANEL
14468081	ANEL VITON
14468082	ANEL SILICONE
14468280	ANEL
14468281	ANEL VITON
14468282	ANEL SILICONE
14468480	ANEL
14468481	ANEL VITON
14468482	ANEL SILICONE
14468580	ANEL
14468581	ANEL VITON
14468582	ANEL SILICONE
14468680	ANEL
14468681	ANEL VITON
14468682	ANEL SILICONE
14468780	ANEL
14468781	ANEL VITON
14468782	ANEL SILICONE
14468880	ANEL
14468881	ANEL VITON
14468882	ANEL SILICONE
14469180	ANEL
14469181	ANEL VITON
14469182	ANEL SILICONE
14469480	ANEL
14469580	ANEL
14469581	ANEL VITON
14469582	ANEL SILICONE
14469680	ANEL
14469681	ANEL VITON
14469682	ANEL SILICONE
14469780	ANEL
14469781	ANEL VITON
14469782	ANEL SILICONE
14469880	ANEL
14469881	ANEL VITON MARROM
14470780	ANEL
14470781	ANEL VITON
14470782	ANEL SILICONE
14470880	ORING NITRILICA
14470881	ANEL VITON
14470882	ANEL SILICONE
14470980	ANEL
14470981	ANEL VITON
14470982	ANEL SILICONE
14471080	ANEL
14471081	ANEL VITON

Linha: FIAT ANÉIS

Código	Descrição
14471082	ANEL SILICONE
14471180	ANEL
14471181	ANEL VITON
14471182	ANEL SILICONE
14471280	ANEL
14471281	ANEL VITON
14471282	ANEL SILICONE
14471380	ANEL
14471381	ANEL VITON
14471382	ANEL SILICONE
14471580	ANEL
14471581	ANEL VITON
14471582	ANEL SILICONE
14471680	ANEL
14471681	ANEL VITON
14471682	ANEL SILICONE
14471780	ANEL
14471781	ANEL VITON
14471782	ANEL SILICONE
14471880	ANEL
14471881	ANEL VITON
14471882	ANEL SILICONE
14471980	ANEL
14471981	ANEL VITON
14471982	ANEL SILICONE
14472080	ANEL
14472081	ANEL VITON
14472082	ANEL SILICONE
14472180	ANEL
14472181	ANEL VITON
14472182	ANEL SILICONE
14472280	ANEL
14472281	ANEL VITON
14472282	ANEL SILICONE
14472480	ANEL
14472481	ANEL VITON
14472482	ANEL SILICONE
14472580	ANEL
14472581	ANEL VITON
14472582	ANEL SILICONE
14472680	ANEL
14472681	ANEL VITON
14472682	ANEL SILICONE
14472780	ANEL
14472781	ANEL VITON
14472782	ANEL SILICONE
14472880	ANEL
14472881	ANEL VITON
14472882	ANEL SILICONE
14472980	ANEL
14472981	ANEL VITON
14472982	ANEL SILICONE
14473080	ANEL

Linha: FIAT ANÉIS

Código	Descrição
14473081	ANEL VITON
14473082	ANEL SILICONE
14473180	ANEL
14473181	ANEL VITON
14473182	ANEL SILICONE
14473280	ANEL
14473281	ANEL VITON
14473282	ANEL SILICONE
14473480	ANEL
14473481	ANEL VITON
14473482	ANEL SILICONE
14473580	ORING NITRILICA
14473780	ANEL 129,54 X 5,33
14473781	ANEL VITON MARROM
14474080	ANEL
14474081	ANEL VITON
14474082	ANEL SILICONE
14474480	ANEL
14474481	ANEL VITON
14474482	ANEL SILICONE
14474980	ANEL
14474981	ANEL VITON
14474982	ANEL SILICONE
14475680	ANEL
14475681	ANEL VITON
14475682	ANEL SILICONE
14476280	ORING NITRILICA
14477180	ORING NITRILICA
14482180	ORING NITRILICA
14482280	ORING NITRILICA
14482980	ANEL 189,87 X 5,33
14484680	ANEL

Linha: HUBER WARCO

Código	Descrição
001	REPARO CILINDRO MAIOR
002	REPARO CILINDRO MENOR
003	REPARO COMANDO RACINE P/ CIL 6400063
004	REPARO COMANDO COMERCIAL
4-12137	ANEL
4-12138	ANEL
4-12335	ANEL
4-12560	RETENTOR
4-12612	GAXETA
4-13110	ANEL
4-13189	JOGO GAXETA
4-13721	COXIM
4-13948	RETENTOR
4-13969	GAXETA
4-13971	ANEL
4-14153	ANEL
4-14636	ANEL

Linha: HUBER WARCO

Código	Descrição
4E-12564	RETENTOR
6100002	ANEL
6100109	ANEL
6100168	ANEL
6100174	GAXETA
6100176	ANEL
6100180	RETENTOR
6100181	JOGO GAXETA
6100210	ANEL
6100222	ANEL
6100238	RETENTOR
6100392	RETENTOR
6100453	ANEL
6100454	ANEL
6100459	RETENTOR
6100460	GAXETA
6100461	JOGO GAXETA
6100503	ANEL
6100504	ANEL QUADR. BORR.
6100516	COXIM
6100525	COIFA
6100549	ANEL
6100898	ANEL
6101157	ANEL
6101171	JUNTA DE BORRACHA
6103257	GAXETA
6103302	GAXETA
6104991	GUIA
6104993	GUIA
6108447	GUIA
6108521	REPARO
6108522	REPARO
6108525	REPARO
6108663	REPARO CIL. MENOR 140-C
6108664	REPARO CIL. MAIOR 140-C
6108665	REPARO ESTICADOR ESTEIRA 225
6109713	REPARO COMANDO COMERCIAL
6400651	REP. DIR. HIDROST. (HGA) - C/ BUCHA 76 MM ALT.
801547	RASPADOR
84-1010	ANEL
84-10193	ANEL
84-10236	ANEL
84-11146	ANEL
84-1157	ANEL
84-14172	ANEL
84-1449	COIFA
84-1581	JUNTA DE BORRACHA
84-1584	ANEL
84-1585	ANEL QUADR. BORR.
84-1746	ARRUELA
84-1780	RETENTOR
84-1781	JOGO GAXETA
84-40867	REPARO COMANDO COMERCIAL

Linha: HUBER WARCO

Código	Descrição
D-10450	REPARO
D-10460	REPARO
D-10470	REPARO
D-30899	ORING NITRILICA
D-35289	ORING NITRILICA
D-40392	ORING NITRILICA

Linha: HYUNDAI

Código	Descrição
31N6-40950N	REPARO
31Y1-15236	REPARO
31Y1-15700	REPARO CACAMBA R 210 LC7
31Y1-15880	REPARO LANCA R 210 LC7
31Y1-18110	REPARO BRACO R I40LC-7
31Y1-18170	REPARO LANCA R 140 LC7
31Y1-18210N	REPARO CACAMBA R I40LC-7
31Y1-20340	REPARO CACAMBA R 160LC-7
31Y1-20450	REP CILINDRO BRACO R160LC-7
GR 09030	REPARO ELEVACAO
GR1001BR	REP. CIL. DIRECIONAL MOTONIVEL. PC 25.244 8
GR1002BR	REP. CIL INCL.LAMINA MOTONIVEL. PC 23.931 8
GR1003BR	REP. CIL. DESLOCAMENTO LATERAL PC 33.010 8
GR1004BR	REP. CIL. INCLIN. RODA MOTONIVEL. PC 33.010 8
GR1005BR	REP. CIL. ELEVACAO CIRCULO PC 38.953 8
GR1006BR	REP. CIL. DESLOCAMENTO CIRCULO PC 38.953 8
GR1007BR	REP. CIL. ARTICULACAO MOTONIVEL. PC 38.953
GR1008BR	REPARO RIPER PC 37.841.8
RCT 08045/1C	REP CILINDRO DESLOCAMENTO LATERAL
RCT 10050/2C	REP CILINDRO DESLOCAMENTO CIRCULO
S7001-110208	RETENTOR
XS1001BR	REP. CILINDRO CAPO ROLO PC 11.606 8
XS1002BR	REP. CILINDRO ARTICULACAO ROLO PC 25.891 8

Linha: JCB

Código	Descrição
904/50023	RETENTOR
991/00055	REPARO CILINDRO GIRO
991/00098	REPARO
991/00100	REPARO CIL. DA INCLINACAO
991/00102	REPARO CIL DO LEVANTE
991/00103	REPARO CIL. DA CACAMBA
991/00109	REPARO
991/00110	REPARO
991/00115	REPARO CIL. LANCA
991/00120	REPARO
991/00135	REPARO JCB
991/00145	REPARO CIL. DO ESTABILIZADOR
991/00147	REPARO CIL. CACAMBA
991/00148	REPARO CIL. PROFUNDIDADE
991/00152	REPARO CIL. DO GIRO
991/00156	REPARO CIL. DIRECAO
991/00163	REPARO CIL. GIRO

Linha: JCB

Código	Descrição
---------------	------------------

991/10141	REPARO
-----------	--------

Linha: KOMATSU

Código	Descrição
---------------	------------------

001	REPARO CILINDRO D-50
002	REPARO CILINDRO D-60 E D-65
003	REPARO ESTICADOR ESTEIRA D-50
003-A	REPARO ESTICADOR ESTEIRA D-50 -S/RETENTOR
004	REPARO ESTICADOR ESTEIRA D-60 E D-65
005	REP. CILINDRO D-65E
006	REP. CACAMBA PC-150 SER-5
007	REP. INCLINACAO PC-150 SER-3
008	REP. INCLINACAO PC-150 SER-5
009	REP. LEVANTE PC-150 SER-3
010	REP. LEVANTE PC-150 SER-5
011	REP. CACAMBA PC-150 SER-3
012	REPARO ELEVACAO D-41-1 130 X 65
013	REPARO CIL. ELEVACAO D-41/2 105 X 50
014	REPARO D-41 C/ CILINDRO N. 70798.3459
015	REP. ELEVACAO WA-320 SERIE 2
016	REPARO CIL. ESTICADOR ESTEIRA D-30
017	REPARO CIL. LAMINA D-30
018	REPARO CIL. ESTIC. ESTEIRA D-41E
06122.03004	RETENTOR
07000.02008	ANEL
07000.02010	ANEL
07000.02012	ANEL
07000.02015	ANEL 13,94 X 2,62
07000.02016	ANEL
07000.02018	ORING NITRILICA
07000.02020	ORING NITRILICA
07000.02060	ORING NITRILICA
07000.02080	ANEL 78,97 X 3,53
07000.02090	ANEL 88,49 X 3,53
07000.02100	ORING NITRILICA
07000.02110	ORING NITRILICA
07000.02115	ANEL 113,97 X 2,62
07000.02130	ANEL
07000.02135	ANEL
07000.02140	ANEL 139,29 X 3,53
07000.03020	ANEL
07000.03022	ANEL
07000.03025	ANEL
07000.03028	ANEL
07000.03030	ANEL
07000.03032	ANEL
07000.03035	ANEL
07000.03038	ANEL
07000.03040	ANEL
07000.03042	ANEL
07000.03045	ANEL
07000.03049	ANEL

Linha: KOMATSU

Código	Descrição
07000.03050	ANEL
07000.03052	ANEL
07000.03055	ANEL EIXO ROL.D-65
07000.03058	ANEL
07000.03062	ANEL
07000.03065	ANEL
07000.03069	ANEL
07000.03070	ANEL
07000.03075	ANEL 75,79 X 3,53
07000.03078	ORING NITRILICA
07000.03082	ANEL
07000.03085	ANEL 85,32 X 3,53
07000.03090	ANEL
07000.03092	ANEL
07000.03095	ANEL
07000.03098	ANEL 98,02 X 3,53
07000.03100	ANEL
07000.03105	ORING NITRILICA
07000.03110	ORING NITRILICA
07000.03115	ANEL
07000.03120	ORING NITRILICA
07000.03125	ANEL
07000.03130	ANEL
07000.03145	ANEL 142,47 X 3,53
07000.05040	ANEL
07000.05042	ANEL 40,64 X 5,33
07000.05048	ANEL 46,99 X 5,33
07000.05050	ANEL
07000.05060	ANEL
07000.05065	ORING 90 SHORE
07000.05068	ANEL
07000.05075	ANEL
07000.05085	ANEL
07000.05090	ANEL
07000.05095	ORING 90 SHORE
07000.05105	ORING 90 SHORE
07000.05110	ORING NITRILICA
07000.05115	ORING 90 SHORE
07000.05119	ANEL
07000.05120	ANEL
07000.05125	ORING NITRILICA 90 SHORE
07000.05140	ORING NITRILICA
07000.05145	ANEL
07000.05150	ORING 90 SHORE
07000.05155	ANEL
07000.05165	ANEL
07000.05185	ANEL
07000.05205	ANEL
07000.05210	ANEL
07000.05220	ANEL
07000.05260	ANEL
07000.05440	ANEL
07000.05475	ANEL

Linha: KOMATSU

Código	Descrição
07000.12021	ANEL
07000.12105	ANEL
07000.12125	ANEL
07000.12130	ANEL
07000.13022	ANEL
07000.13025	ANEL
07000.13028	ANEL
07000.13030	ANEL
07000.13032	ANEL
07000.13035	ANEL
07000.13038	ANEL
07000.13040	ANEL
07000.13045	ANEL
07000.13048	ANEL
07000.13065	ANEL
07000.13078	ANEL
07000.13090	ANEL
07000.13095	ANEL
07000.15068	ANEL
07000.15105	ORING 90 SHORE
07000.15140	ORING NITRILICA
07000.2015	ANEL 13,94 X 2,62
07000.21130	ANEL BORRACHA
07001.02095	ARRUELA DE TEFLON
07002.03634	ANEL 34,52 X 3,53
07016.00457	RASPADOR CARCACA DE ACO
07016.00558	RASPADOR ESP. C/ CARCACA DE ACO
07016.00658	RASPADOR
07016.00708	RASPADOR C/ CARC. ACO
07016.20708	RASPADOR
07019.00090	RETENTOR
07146.01112	GUIA
07146.02066	ANEL
07146.02086	ANEL
07146.02106	ANEL
07146.02126	VEDADOR
07155.00615	GUIA
07155.00720	GUIA
07155.00925	GUIA
07155.01025	GUIA
07155.01125	GUIA
07155.01230	GUIA NYLON
07155.01330	GUIA
07156.01012	GUIA NYLON
07156.01112	GUIA
07156.01315	GUIA
07161.00110	JOGO DE ANEIS
09370.00060	CJTO. GAX. C/ ARR/ NYLON
09370.00070	CJTO.GAXETA C/ ARR. DE NYLON
11061.14250	GAXETA
11130.34580	GUIA
11130.34590	JOGO DE GAXETAS
11163.32334	GAXETA

Linha: KOMATSU

Código	Descrição
11163.81230	VEDADOR
11260.B5020	REPARO BOMBA RACINE 1.1/4
11260.B5020-O	REP. BBA. RACINE C/ RET. (1.1/4) - ORIG.
11263.12462	GAXETA BF
11263.12462PM	GAXETA POLYMAX
11363.22461	GAXETA ESP. BORR.+ BASE DE NYLON (CJTO.)
11430.12100	REPARO ESTICADOR ESTEIRA D-60 E D-65
11463.BK020	REP. CILINDRO D-65E
12299.70K02	REPARO
13010.B0021	REPARO BBA. RACINE EIXO 7/8
13010.B3160	RETENTOR BRG EIXO 7/8
13063.12173	GAXETA ESP. BORR.+ BASE DE NYLON (CJTO.)
13063.BK010	REPARO CILINDRO D-50
13430.63181	ESPAÇADOR
14130.34230	RETENTOR
14430.14340	RASPADOR C/ CARCACA DE AÇO
14430.14350	ESPAÇADOR
14460.B2480	RETENTOR 1.1/4 DA BOMBA RACINE
14463.92170	RASPADOR
14463.94170	RETENTOR
14463.BK010	REPARO CILINDRO D-60 E D-65
15463.12173	GAXETA ESP. BORR.+ BASE NYLON (CJTO.)
17663.92240	RETENTOR
17M50.24360	RASPADOR C/ CARCACA DE AÇO
20Y70.23220	RETENTOR
23263.12451	GAXETA
41733.11430	ANEL QUADRADO
41763.B1490	GUIA
70022.11252	GAXETA ESP. DE PU
70735.52360	VEDADOR
70739.10510	GUIA
70739.11110	GUIA NYLON
70742.70012	GAXETA BF
70742.70012PM	GAXETA POLYMAX
70744.10180	REPARO
70744.10280	JOGO DE ANEIS
70744.11180	REPARO
70744.12080	REPARO
70744.13070	JOGO DE ANEIS
70744.13080	REPARO
70744.13180	REPARO
70744.70180	REPARO
70751.45110	GAXETA
70751.50211	JOGO DE GAXETA
70751.55110	GAXETA BF
70751.55110PM	GAXETA POLYMAX
70751.55211	JOGO DE ANEIS
70751.65110	GAXETA BF
70751.65110PM	GAXETA POLYMAX
70751.65211	JOGO DE GAXETA
70751.70030	REPARO
70751.70211	REPARO
70751.85030	REPARO

Linha: KOMATSU

Código	Descrição
70756.55510	RASPADOR ESP. C/ CARCACA DE ACO
70798.38510	REP. LEVANTE PC-150 SER-3
70798.38520	REP. LEVANTE PC-150 SER-5
70798.45220	REP. CIL. CACAMBA PC 200-6
70799.14610	REPARO DIRECAO WA320 SERIE 2
70799.15600	REPARO DIRECAO WA-180 SERIE 2
70799.37290	REPARO CIL.CACAMBA PC-160
70799.38720	REPARO CIL. ELEVACAO PC-160
70799.43100	REPARO ELEVACAO WA-180 SERIE 2
70799.43500	REPARO CACAMBA WA-180 SERIE 2
70799.46320	REPARO CIL. BRACO PC-160
70799.46600	REPARO CIL. LEVANTE PC.200-6
70799.47600	REPARO
70799.57200	REPARO CIL. INCLINACAO PC 200-6
70799.62010	REPARO CACAMBA W-A 320 SERIE 2
70799.62020	REPARO CACAMBA W-A 320 SERIE 2

Linha: MASSEY FERGUSON

Código	Descrição
001	REPARO BBA.VICKERS DE ENGRENAGEM
002	RET. 25,00 X 47,00 X 10,00 BR-NBR REF.00266
0020486 R1	REPARO
0020547 R1	GAXETA BORR.CIL.FREIO - MF 610A680/750/9150/917
0020604-R1	RETENTOR DA CX. ACIONADORA - MF 9110/30/50/70
0020612-R1	ANEL RETENT.MANCAL DIANT. MF 680/9150/9170
0020687-R1	RETENTOR
0020755-R1	RETENTOR SEMI-EIXO DIANT. - MF 9150/9170
0020780 R1	ORING EIXO DIANT. MF 660/680/9150/9170
0020790	CARCACA
0020791 R1	RETENTOR CUBO DIANT.(ZF) - MF 9110/9170
0020792 R1	ANEL RASP.TRACAO DIANT. MF 680/9150/9170
0020812 R1	ORING DO CUBO DIANT. - ZF
0020850	RASPADOR CIL.DIR. MF 680/9150/9170
0020851 R1	GAXETA PU DO CIL. DIR. - MF 9150/9170/680
0020854 R1	ORING - MF 9150/9170/680
0020860 R1	ANEL DE VEDACAO DE NYLON - MF 9150/9170/680
0021428	RETENTOR
0021987 R1	RETENTOR (ZF) - MF 610A660/9150/9170
0022517 R1	RETENT.TAMPA REDUCAO FINAL - MF 265A297/610/2
0022518-R1	RETENTOR
0022604-X	RETENTOR
0023289 P1	ANEL
0024390-R1	REPARO DIR. HIDROST. - MF 86HS/750
0024985 R1	REPARO
0024986 R1	REPARO
0024988 R1	REPARO VALV. ALIVIO DE COM.TRAS. - MF 86R/750
0024989 R1	REPARO VALV. ALIVIO DE COM.TRAS. - MF 86R/750
0024996 R1	REPARO
0024998 R1	REPARO
0027536 R1	RETENTOR SEMI-EIXO DIANT. - MF 610A650 4X4
0027537-R1	RETENT.CARDAN DA TRACAO - MF 265/275/285/290...
0027539-R1	RETEN.SEMI-EIXO DIANT.ZF - MF 265/296/610A650

Linha: MASSEY FERGUSON

Código	Descrição
0028001 R1	REPARO
0033227	CARCACA DE PROTECAO DE ACO - (ZF) APL-345/350
0033548-R1	RETEN.CUBO RODA DIANT. ZF - MF 265-4/275-4/283-4
0033614-R1	RETENTOR CUBO DIANT. - MF 265/275
0033718-R1	ORING CARC.EIXO DIANT. MF 265A299/610A650
0034181-R1	REPARO BBA. COML. P-30
0034197 R1	REPARO DA DIRECAO - MF MX 3000
0034199 R1	REPARO
0034355 R	REP. BBA LAMINA HIDRODIN.40L CONICA/FREZ=RET
0034355 R - ESP	REP. BBA LAMINA HIDRODIN.40L CONICA/FREZ=RET
0034615 P1	GUIA
0035150 R1	REPARO
0036390-R1	RETENTOR - MF 660
0037090 R1	REPARO
0037091 R1	REPARO
0037092 R1	REPARO CIL. ESTABIL.TRAS. - MF MX 750 4X4
0037132 R1	REPARO
0037747 R1	REPARO CIL. HIDRAUL. - MF 250X
0037767 R1	REPARO 60MM CIL.LEV.TRAS. - MF 610A650 4X4
0038054-R1	REPARO DIR. (TRACAO ZF) - MF 265/275/283/290
0040009-R1	REPARO DA UNIDADE HIDROST.- MF 610 A 680
0040251 R1	REPARO
0040375 R1	REPARO
0040553 T1	REPARO
0040690 M1	RET. FLANGE ACION.E PINHAO DIFERENCIAL MF 26:
0040918 R1	RETEN.CARRARO SUPORTE CENTRAL - MF 265A292/
0040922-R1	ORING TRACAO DIANT. MF 275/283/290A299/5275.....
0040936-R1	RETENTOR CARRARO EIXO DIANT-MF 290/292/610A6
0040937-R1	ORING TRACAO DIANT. MF 275/283/290A299/5275.....
0040948-R1	RETEN. CARRARO SEMI-EIXO DIANT- MF 265A292/61
0040963-R1	RETENTOR CARRARO SEMI-EIXO DIANT MF 290/292/
0040965 R1	RETENT.CARRARO SUPORTE DIANT- MF 262A295/61
0040994-R1	RET.CARRARO CUBO RODA DIANT. - MF 265A292/610
0041057-R1	RETENT.CARRARO EIXO CARDAN - MF 265A292/610A
0041072-R1	REPARO CIL. DIR.CARRARO - MF 265/275/290
0042684-R1	ANEL BACK UP
0042685-R1	ORING NITRILICA
0042689-R1	ANEL BACK UP
0042693-R1	ORING NITRILICA
0042918 R1	REPARO LANCA DO LEV. TRAS. (PROF.) - MF 750 4X.
0042919 R1	REPARO CIL. LANCA DE PROFUNDIDADE - MF 750 4X
0043581 R1	REPARO
0043899	REPARO COMANDO TRAS. ALBURUS
0043900	REPARO DO COMANDO ALBARUS
0044077 R1	REPARO CIL. GIRO - MF 750X
0044160 R1	REPARO
0044635-R1	RETENTOR
0046543-R	REPARO CIL. DIRECAO
0047349 R1	REPARO
0047489 R1	REPARO
0047491 R1	REPARO DO CIL. HIDRAULICO - MF MX750
0047774	REPARO
0047789	REPARO

Linha: MASSEY FERGUSON

Código	Descrição
0048026 R1	REPARO
0048028-R1	REPARO
0048309 R1	RETENTOR K7 CUBO DIANT. - MF 680/9150/9170 4X4
0048832-R1	REPARO
0049043-T1	RASPADOR DE PU
0053826-R1	RETENTOR SEMI-EIXO DIANT. - MF 5300/5310/5320 4)
0053833 M1	RETENTOR DO SEMI EIXO TRAS. - MF 680 4X4
0053850-R1	RETENTOR K7 CARC. DIANT. - MF 5300/310/320 4X4
0053965-R1	RETENTOR SUPORTE EIXO DIANT. - MF 5300/310/320
0053971 R1	REPARO
0053974 R1	RETENTOR DO PINHAO - MF 5300/5310/5320
0053998 M1	ORING EIXO DIFERENCIAL MF 5300/5310/5320
0054000-R1	ORING EIXO DIANT. MF (VARIOS)
0054029-R1	ORING DO SEMI-EIXO - MF 5300/5310/5320
0056984-R1	REPARO
0056985-R1	REPARO
0057043-R1	REPARO
0058342-R1	REPARO
0058344-R1	REPARO
0058346	ANEL
0058392 R1	REPARO CORPO ADMISSAO
0058394R1	REPARO CORPO BRAÇO
0058400R1	REPARO CILINDRO SAPATA
0058402R1	REPARO CORPO SAIDA
0061219-T1	RETENTOR DA TRACAO DA MF 5275
0061229 R1	ORING NITRILICA
0061233 R1	REPARO CARRARO
0061235-R1	REPARO
0061304	RASPADOR C/ CARCACA DE ACO
0061342	RETENTOR CARRARO 118516
0062338-R1	RETENTOR CARRARO 126403 SEMI EIXO DIANT- MF
0064525	RETENTOR CARRARO 126403 SEMI-EIXO DIANT.
0064526-R1	ORING NITRILICA
0065255-R1	REPARO CIL. GIRO MF-750
0065261-R1	REPARO CIL. ESTABILIZ. MF-750
0065277-R1	REPARO DO GIRO MF-96/750
0065281-R1	REPARO LANCA LEV. E LANCA PROF. MF-96/750
0065285-R1	REPARO CIL. CAC. TRAS. MF-750
0065292-R1	REPARO CIL. INCLIN.CACAMBA DIANT. MF-96/750
0065308-R1	REPARO CIL. LEV.DIANT. MF-96/750
0065312-R1	REP.CIL.PROFUND. MF86-HS SEG. SERIE APOS 2003
0065316-R1	REP.CIL.LEVANTE MF86-HS SEG. SERIE APOS 2003
0065320-R1	REP.CIL.CAC. TRAS. MF86-HS SEG. SERIE APOS 200:
0152613	ANEL
0152623	ANEL
0190045 M1	COXIM TANQUE DIESEL - MF 50X/55X/65X/85X/95X/65
0190848 M1	ANEL PISTAO BBA. HIDRAULICA - MF 50X/55X/65X
0195467	RETENTOR TOMADA DE FORCA
0195470	ANEL
0195501	RETENTOR
0195503 M1	RETENT.EIXO PRINCIP. MF 50/55/65/85/95/235/265...
0195506 M1	RETENT.TOM.FORCA-MF 50/55/65/85/95/235/265.....
0195522 M1	ORING TOMADA FORCA MF 50/55/65/95/235/250.....

Linha: MASSEY FERGUSON

Código	Descrição
0195523 M1	RETENTOR ARVORE PRIMARIA - MF 50/55/235/250
0195561 M1	ORING DO HIDRAUL. - MF 50/55/65/85/95/235/250/....
0195562 M1	ORING DO HIDRAUL. - MF TODOS
0195565 M1	ORING DO EIXO HIDRAUL. - MF 50/55/65
0195630	ANEL
0195631	ANEL
0195632	ANEL
0195654	ANEL
0195677 M1	RETENTOR EXTERNO RODA TRAS. - MF 50X/235
0195678 M2	RETENTOR INTERNO RODA TRAS. - MF 50X/235
0195868	ANEL
0195869 M1	ORING BBA.HIDR.MF 50/65/85/95/235/265/275/290/2/6
0195874 M1	ESPIRAL TEFLON DO HIDRAUL.-MF 50/55/65/85/95/23:
0195876 M1	ORING DA BBA. HIDRAUL. - MF TODOS
0196030	ANEL
0196174	ANEL
0204824 M3	BUCHA
0259288 X1	ANEL
0306543	ANEL
0338855-X1	ORING DO CORPO DO FILTRO - MF-86R
0350230	ANEL
0359002 M1	ORING DO SISTEMA HIDRAULICO - MF TODOS
0359007	ANEL
0359008 X1	ANEL
0359100	ANEL
0359101	ANEL
0359102	ANEL
0359103 X1	ORING - MF 660/680
0359104	ANEL
0359105	ANEL
0359106	ANEL
0359107	ANEL
0359108	ANEL
0359109	ANEL
0359110	ANEL
0359111	ANEL
0359112	ANEL
0359113	ANEL
0359114	ANEL
0359115	ANEL
0359116	ANEL
0359117	ANEL
0359118	ANEL
0359121	ANEL
0359122	ANEL
0359123	ANEL
0359124	NEL
0359128	ANEL
0359136 M1	ORING DO EIXO HIDRAUL. - MF TODOS LINHA X/200
0359181 X1	ANEL
0359188 X1	ANEL
0359228	ANEL
0359229	ANEL

Linha: MASSEY FERGUSON

Código	Descrição
0359231	ANEL
0359232	ANEL
0359233	ANEL
0359234	ANEL
0359235	ANEL
0359236	ANEL
0359284	ANEL
0359301 X1	ORING NITRILICA
0359305 X1	ORING
0363549	ANEL
0363855	ANEL
0363888	ANEL
0364101 X1	ORING PISTAO HIDR.TRAS. - MF 265/275/283/660
0364102	ANEL
0364184	ANEL
0364281 X1	ORING DO QUADRANTE DO HIDRAULICO - MF TODO:
0364454	ANEL
0364525	ANEL
0364776	ANEL
0364777	ANEL
0364784 X1	ORING DA CAIXA DE CAMBIO - MF TODOS
0365374	ANEL
0365513	ANEL
0365583	ANEL
0365801	ANEL
0365802	ANEL
0366124	ANEL
0366130 X1	ANEL
0366433	ANEL
0366434	ANEL
0366525	ANEL
0366544	ANEL
0366616	ANEL
0366617	ANEL
0366701 X1	ANEL
0366796	ANEL
0366798 X1	ORING NITRILICA
0366799 X1	ARRUELA TEFLON
0367178	ANEL
0367906	ANEL
0367972	ANEL
0367974	ORING NITRILICA
0377497 X1	ESPIRAL DE TEFLON - MF LINHA 200
0377502 X1	ORING DO HIDR.TRAS.- MF 250XA299/630/650/660
0377543 X1	ARR.TEFL.BBA.HIDR.TRAS. - MF 250A299/630/650/660
0378232 X1	ANEL
0391841X1	ANEL
04017440000	ORING VITON
0417355	RETENTOR
0488901 M1	RETENTOR CX. DIR. TRW 50/55/65
0516575 M91	JOGO ANEIS LEV.HIDR. - MF 95X/265/285/290/2/5/6
0533183 M1	CARCACA
072560 TI	RETENTOR

Linha: MASSEY FERGUSON

Código	Descrição
0748328 M1	ANEL QUADRADO
0762026 M1	ORING VED.HIDR. - MF 50/55/65/85/95/235/265/275...
0762191	ANEL
0828724 M1	BUCHA DA FLANGE - MF 65R/86HD/750
0830741 M91	JOGO ANEIS PISTAO DO HIDRAUL.- MF 50X/55X/65X
0830979 M92	REPARO TORQUE REVERSOMATIC MF 65R/86/275R/;
0831145 M1	RETENTOR
0831196	ANEL
0831245 M1	RASPADOR C/ CARCACA DE ACO
0831418 M1	ANEL
0831452 M1	ORING NITRILICA
0831495 M1	ORING DO CJTO. EMBREAGEM MF 265/275/660
0831497	ORING NITRILICA
0831519 M1	ORING BBA.HIDR.-MF 50/55/65/85/95/235/265/275.....
0831527 M1	ORING DA BBA. DIR. MF 290/630/650
0831528	ANEL
0831533 M1	ORING DA BBA. HIDRAULICA MF TODOS
0831617 M1	ORING NITRILICA
0831645 M1	RETENT.RODA TRAS. INTERNO (195678) - MF 50/235
0831702	ANEL
0831721	ANEL
0831722	ANEL
0831907 M1	ORING DO SIST. HIDRAULICO MF LINHA X
0832038	ANEL
0832650 M1	ORING DA TRANSMISSAO MF 290
0832837	ANEL
0832845	ANEL
0834216 M1	RETENTOR TOM.FORCA MF 65A75/90A/235
0834220	RETENTOR
0834474 M1	RETENTOR
0835024	ORING NITRILICA
0835025 M1	ORING NITRILICA
0835126	ANEL
0835130	ANEL
0835606 M91	REPARO BBA DIR. CESSNA - WARNER MOTIVE
0835628 M91	REPARO
0844422-V M1	RETENTOR BBA. DE TORQUE DA MF 65X - VITON
0851134	ANEL
0851138 M1	ORING NITRILICA
0851145	ANEL
0851147	ANEL
0851150	ANEL
0851258 M1	ORING - MF 250A299/610A680
0852140	ANEL
0882261 M1	RETEN. CUBO RODA - MF 85/95/270/275/285/290/292..
0883935 M1	RETENTOR ARVORE PRIMARIA CX CAMBIO MF 50 A ;
0886089 M1	ORING DA MORINGA DO CAMBIO MF 50/55/65/85/95...
0894307 M91	RETENTOR
0894763 M1	RET.RED.FINAL-MF 55/65/85/95/....ANTIGOS E 50XA29
0894765	RETENTOR
0897242 M1	RETEN.CUBO DIANT.MF 50/55/65/235/250/265/270/275
0897493 M1	ANEL PIST.BBA.HIDR.-MF 50/55/65/85/235/250/250X...
0897597 M91	JOGO ANEIS PIST.HIDR.MF 50/55/65/235/250/265.....

Linha: MASSEY FERGUSON

Código	Descrição
0897702 M1	RETENTOR
0938294 R91	RETENTOR
0978502 M1	RASPADOR
0978503	GAXETA
0981127 M2	ANEL
0981141 M1	ANEL
1000000	REPARO
1000543	ANEL
1000546	ANEL
1000551	ANEL
1000557	ANEL
1000578	ANEL
1001464	ANEL
1001465	ANEL
1001467	ANEL
1001489 M1	ORING DO TIRANTE - MF 250X A 299
1001833 M1	ORING DO CONTROLE DE PRESSAO - MF 250 A 299
1003051	ANEL
1004234	ANEL
1004633 M1	ORING CAMBIO TOM. FORCA - MF 50/55/65/85/95.....
1004636	ANEL
1004637	ANEL
1004637 M1	ORING NITRILICA
1004648	ANEL
1006240	ANEL
1006335	ANEL
1006336 M1	ORING DA POLIA DA TOMADA FORCA - MF 290
1007240 M1	ORING DA BBA. HIDRAUL. MF 250A299/630/650
1007241	ANEL
1007242	ANEL
1009654	ANEL
1009659	ANEL
1013166	RETENTOR SILICONE
1031685 M1	ANEL X RING BORR. 94,0 X 106,5 X 6,3
1031686 M1	ARRUELA
1031689 M1	RETENTOR
1094155 M1	ANEL BUJAO DRENO DO FILTRO - MF TODOS
117522555100	REPARO
1420110 M3	REPARO
1420492	ANEL
1420495	ANEL
1420929 M1	GUIA
1420970	REPARO BBA. DE OLEO DO CIL. DA LAMINA MF-400
1421094	ANEL QUADR. BORRACHA
1422098	REPARO VALV.COMANDO CIL.LAM.E ESCARIFIC. MF.
1428162	ANEL
1435940	REPARO
1440755 X1	ANEL
1440889 X1	ORING NITRILICA
1441115	ANEL
1441118 X1	ANEL
1441123	ANEL
1441177	JOGO GAXETA

Linha: MASSEY FERGUSON

Código	Descrição
1441231 X1	ORING NITRILICA
1441271 X1	ORING CX.DE ACIONAMENTO - MF 265 A 299 / 650
1441435	ANEL
1441529	ANEL
1441613	ANEL
1441635 X1	ANEL
1441639 X1	ORING NITRILICA
1441708	ANEL
1441779 X1	ORING NITRILICA
1441837 X1	ORING NITRILICA
1442219	ANEL
1442621 X1	ANEL
1444736 X1	RETENTOR DO VOLANTE MF F.500B
1444817-X1	ORING VITON
1447691 M1	RETENTOR ARVORE MANIVELAS TRASEIRAS
1483558 M1	RETENTOR
1487082 M1	ORING DA REDUCAO FINAL EIXO TRAS. - MF 295/6/7/
1487083 M1	RET. CUBO TRAS. - MF 296/297
1487084 M1	RETENTOR VITON
1489808 M91	REPARO PISTAO DIR. MF 296
1492434 M1	REPARO
1493867	REPARO BBA. DIR. MF-400
1493886	REPARO CIL. LEV. LAMINA MF-3366 E MF-400
1502176	ANEL
1503904	ANEL
1504212	ANEL
1504788	ANEL
1506223	ANEL
1606502 M94	REPARO
1606532 M94	REPARO
1606583 M93	REPARO CIL. LEV. MF-250
1606737 M92	REPARO
1606806 M91	REPARO
1607217 M91	REPARO
1607427 M91	REPARO
1648858 M1	RETENTOR DA RODA - MF 290/292/295/296/297/299
1648861 M1	ARRUELA ESP. PU
1691306 M1	ANEL VEDADOR DA REVERSAO MF 86R/290/750
1691368 M1	RETENTOR
1693932 M91	REPARO
1723902M1	RETENTOR
1749591 M91	REPARO
1754392 M1	ORING DO REVERSOMATIC - MF 86R/252/750
1754394 M1	ANEL DO TORQUE - MF 65R/86/275R/290R
1754395 M1	ANEL SEGM. DO TORQUE MF 65R/86/275R/290R
1754402 M1	ANEL DO TORQUE MF 65R/86/275R/290R
1754428 M1	ANEL QUADR. BORR. (JUNTA DO TORQUE)
1754435 M1	ANEL DA TAMPA DE TORQUE MF 86R
1754521 M1	ORING DA REVERSAO - MF 65R / 86R
1754525 M1	ANEL DA REVERSAO MF 65R / 86R
1754634 M1	JUNTA DA CARC. TRANSMISSAO - MF 65R / 86R
1754835 M1	RETENTOR CARC. TRANSM. - MF 65R/86R
1810039 M91	REPARO CIL. HIDRAULICO - MF 65R/95X/250/252

Linha: MASSEY FERGUSON

Código	Descrição
1810046 M91	REPARO
1810048 M91	REPARO
1810050 M91	REPARO
1810052 M92	REPARO CIL. CACAMBA - MF 65R
1810054 M92	REPARO CIL. ESTABILIZADOR - MF 65R
1810055 M91	REPARO
1810056 M92	REPARO CIL. CACAMBA - MF 65R
1810065 M92	REP.CIL. ATUADOR CESSNA - GIRO - MF 65R
1810252 M92	REPARO CIL. LEVANTE - MF 65R
1810293 M91	REPARO CIL.DA LANCA DO LEVANTE - MF 65R
1810417 M91	REPARO
1810440 M91	REPARO VALV.COMANDO TRAS. - MF 65R/86R
1810496 M91	REPARO CIL. LANCA DE PROFUNDIDADE - MF 65R
1810503 M92	REPARO DIR. DANFOSS
1810509 M91	REPARO BBA. DIR. (PLESSEY) - MF 85X/275A290
1810680 M92	REPARO
1810760 M91	REP.BBA.DIR.VENTURI/SUNDSTRAND - MF 86HS/750
1810761 M91	REPARO
1810839 M92	REPARO
1810886 M91	REPARO
1810917 M94	REPARO
1844054 M1	GUIA
1844056 M1	RASPADOR ESP. DE PU
1850519 M1	RASPADOR C/ CARCACA DE ACO
1860011 M1	RETEN.EIXO PRIMARIO E TOM.FORCA-MF 55A85/235
1860838 M2	ORING DA VED. DO DIFERENCAL - MF 265A296/65R/8
1860867 M3	RETENTOR DA FLANGE TOM. FORCA - MF 50/55/85/2.
1860954 M1	RETENTOR DUPLO EIXO TRAS.FREIO UMIDO - MF 27
1860959 M1	GUARDA PO DA HASTE DO FREIO - MF 235A299
1868742 M1	ORING NITRILICA
1870225 M1	BUCHA EIXO CONTROLE POSICAO - MF 235A299/250
1870810 M1	ARRUELA NITRILICA
1870849 M1	ANEL DO REP.CAMARA HIDR. MF 250XA299/630/650/€
1870858 M1	JUNTA DE BORRACHA
1870859 M1	ANEL RETENTOR DA REVERSAO MF 86/630/640/650
1883050 M1	GAXETA
2000000	REPARO
2414111 M1	RETENTOR
2415361	RETENTOR
2415391 M1	RETENTOR
2415745 M1	ANEL TAMPA DISTRIBUICAO - PERKINS 4203/D4203
2528201 K1	VEDADOR PISTAO HIDR. - MF 235/265/290
2710068 M91	REPARO CIL. HIDR. DIRECAO - MF 65R
2710132 M91	REPARO CIL.VARIADOR DA TRACAO - MF TODOS
2710143 M1	BUCHA COLUNA DIR. - MF 50XA65X/65R
2710227 M1	GUARDA PO TERMINAL DIR. - MF TODOS LINHA X - 2
2710383 M1	RETENTOR DA BBA. BOSCH - (EIXO 17 MM)
2710385 M91	REPARO CIL. DIR. - MF 65R/85A235/75A295
2710386 M91	REPARO CIL.HIDR.DA DIR. - MF 65R/85A235/270A290
2710391 M1	RETENTOR CX. DIR. - MF 50A65/235A290
2710623 M1	ROLDANA - MF TODOS
2710632 M91	REP. ROTACAO LEVANTE MOLINETE
2710636 M91	REP. SETOR HIDROST.CHARLIN MF-310/310A

Linha: MASSEY FERGUSON

Código	Descrição
2710647 M91	REPARO
2710649 M91	REPARO COM. DIANT. - 3 ESTAGIOS
2710650 M91	REPARO
2710651 M91	REPARO
2710674 M91	REPARO
2710680 M91	REPARO PISTAO CIL. BATEDOR
2710681 M91	REPARO CIL. DIR. MF-310
2710803 M91	VALV.FILTRO AR SECO-MF 235/265/275/290/2/5/6/9/28
2710889 M91	REPARO DO LEVANTE DA CACAMBA - MF 86R
2710899 M91	REPARO CIL.INCLIN. DA CACAMBA - MF 86R
2710979 M91	REPARO BBA. BOSCH SIMPLES - MF 5275/5285/5290
2710979 M91-O	REPARO BBA.BOSCH SIMPLES - C/ RETENTOR VITOI
2710979-M	REP.BBA.BOSCH MODERNO - (C/ ANEL QUADR.FINO)
2710983 M1	GAXETA BORR.RETENTORA CIL. LEV. - MF 65R/86R
2710991 M91	REPARO LANCA DO LEV. (RACINE) - MF 65R/86R
2710992 M91	REP. LANCA PROF. RACINE MF-65
2730750 M1	REPARO COM. VALV. (RACINE) - MF 86R
2730760 M1	REPARO BBA. RACINE EIXO 7/8" - MF VARIOS
2730774 M92	REPARO
2730800 M91	REP. CIL. ESTABIL. (RACINE) - MF 65R/86R
2730815 M91	REP. CIL.CACAMBA TRAS. RACINE MF65
2730905 M91	REPARO
2730910 M91	BUCHA ROTATORA DIR.HIDROST.- MF 235/265/275/28
2730948 M1	REPARO
2730954 M91	REPARO DIR. (S/ TRACAO) - MF 85X/235/275A299
2730967 M91	REPARO CILINDRO MOLINETE
2801157 M1	RETENTOR DUPLO EIXO TRAS. MF 55X A 95X / 250A2
2801619 M1	RETENTOR FREIO RODA TRAS. - MF 55XA95X/250A2
2803834 M1	RETENTOR
2834566 M2	RETENTOR
3007020 X1	ORING DA CAPA DA TRANSM. AUTOM. - MF 86R
3009856	RETENTOR
3019959 X1	RETENTOR AGBC - NBR (GIRO)
3019960 X1	RETENTOR K7 190,00 X 220,00 X 16/18,00 AGBB-NBR
3098291 M1	RETENTOR
3100439 M91	REPARO
3146951 M1	RETENTOR
3148108 M1	COXIM TANQUE COMBUSTIVEL - MF 235A290/86
3148109 M1	COXIM
3149300 M92	REP.HIDROST.VENTURI (BOSCH 90250433)-MF 265A2
3175212 M1	REPARO BBA. DIR. - MF 275 A 296
3175218 M91	REPARO
3175225 M1	GUIA
3175248 M1	BUCHA BORR. DIR. HIDROST. - 41,7 MM ALTURA
3175311 M1	BUCHA BORR. DIR. HIDROST. - 40,00 MM ALTURA
3175319 M91	REP. PISTAO PLATAF. C/ COLAR MF 3640-5650
3175319 S/COLAR	REP. PISTAO PLATAF. S/ COLAR MF 3640-5650
3175412 M91	REPARO VALV. CIL. DIR.- MF 85X/95X/270/275/285/290
3175435 M1	RETENTOR
3175455 M91	REPARO CIL. HIDROSTATICO - MF 296
3175458 M91	REPARO BBA.DIRECAO - MF 275/290/295//86
3175635 M91	REPARO
3175636 M91	REPARO PISTAO DIR.

Linha: MASSEY FERGUSON

Código	Descrição
3175948 M91	REPARO
3176146 M91	REP.CIL. LANCA DO LEVANTE (RACINE) - MF 86/65R
3176154 M91	REPARO CIL. GIRO - MF 86/65R
3176155 M91	REPARO CIL. ESTABILIZADOR - MF 86/65R
3176160 M91	REP. CIL. CAC. TRAS. - MF 86/65R
3176161 M91	REP.CIL. LANCA PROFUNDIDADE - MF 65R/86
3176162 M91	REP. LANCA DO LEVANTE (RACINE) - MF 86/65R
3176202 M1	ANEL BUCHA CX ACION.EIXO DIANT MF 265A299/610
3176203-B	ANEL BORR.CX ACION.EIXO DIANT. MF 265A299/610/
3176203-S	ANEL SILIC.CX ACION.EIXO DIANT. MF 265A299/610/6
3176203-V	ANEL VITON CX ACION.EIXO DIAN. MF 265A299/610A/
3176216 M1	RETENTOR
3176217 M1	VEDADOR DE PU - EIXO DIANT. ZF (APL-345/350)
3176257 M1	ORING NITRILICA - MF 265A299/610A650
3176264 M1	RETENTOR SEMI-EIXO TRACAO DIANT. - MF 265A299
3176269 M1	ANEL CX.ACION.EIXO DIANT. MF 265A299/610A650 4/
3176311 M1	CAPA PONTA EIXO DIANT. - MF 265A299
3176312 M1	ORING TAMPA EIXO DIANT. MF 265A299
3176323 M1	RETENTOR SEMI-EIXO TRACAO - MF 265A299
3176327 M1	BUCHA ACO - MF 265/275/290/292/295/296/299
3176328 M1	RETENTOR CUBO DIANT. - MF 265A299
3176329 M1	ANEL EIXO DIANT. MF 265A299
3176331 M1	ORING CX. REDUCAO DA TRACAO - MF 265A299/610/
3176378 M91	REP.CIL.DIR. - MF 265A299/610A650 4X4
3176409 M1	REPARO DA VALV. DIRECIONAL - MF 265/275/290/283
3176420 M91	REPARO DO COM. HIDROVER - MF TODOS
3176421 M91	REPARO COM. CENTRAL HIDROVER - MF TODOS
3176423 M91	REPARO DO COM. HIDROVER - MF TODOS
3176441 M91	REPARO VALV. DISTRIB. HIDR. TRAS. - MF TODOS
3176446 M91	REPARO
3176449 M91	REPARO COM. HIDRAULICO - MF TODOS
3176453 M1	ANEL
3176477 M1	REPARO CIL. DIR. - MF 295 E 296
3176554 M1	BUCHA BORR. DIR. HIDROST. - 48,5 MM ALTURA
3176566 M91	REPARO
3176568 M91	REPARO DO CIL. AUXILIAR - MF 290 A 299
3176602 M91	REPARO DO HIDRAUL.- MF 235/250/265/270/275/283...
3176603 M91	REPARO BBA. HIDR. PRINCIPAL - MF TODOS
3176605 M91	REPARO (ANEIS HIDRAUL.) - MF 50X/55X/65X/85X
3176638 M91	REPARO
3176661 M91	REPARO
3176662 M91	REPARO COM. HIDR. TRAS. - MF 86R
3176678 M91	REPARO
3176680 M91	REPARO
3176693 M91	REPARO
3176839 M91	REPARO CIL. ESTABILIZADOR (DHB) - MF 86/65R
3176849 M91	REP. BBA. DIR. BOSCH DUPLA - MF 292/95/96/97/99
3176849 M91-O	REP.BBA. BOSCH DUPLA - C/ RETS. ORIGINAIS
3176852 M1	ORING FILTRO HIDR.TRAS. - MF 86R/750/290A299
3176854 M1	ANEL
3225646 M1	RETENTOR
3226449 M1	RETENTOR EIXO ACION. BBA. INJET. MF 3640/5650
3319350 M1	ANEL

Linha: MASSEY FERGUSON

Código	Descrição
3409619 M1	RETENTOR
3412140 M1	ORING PISTAO HIDR.TRAS. - MF LINHA 200
3412141 M1	ORING PISTAO HIDR.TRAS. - MF LINHA 200
3412379 M1	VEDADOR PISTAO HIDR. - MF 235/265/290
3412380 M1	VEDADOR PISTAO HIDR. - MF 265/290A299
3428064 M1	RETENTOR
3429815 M1	RETENTOR RODA
3443433 M93	REPARO
3468632M1	ANEL QUADR. BORRACHA
3473789 M1	ANEL
3475332 M1	RETENTOR SEMI-EIXO DIANT. - MF 750 4X4
3475531 M1	RETENTOR CARRARO PIVO DIANT. - MF 750 4X4
3475534 M1	RETENTOR CARRARO EIXO DIANT.- MF 750 4X4
3475598-R1	RETENTOR CARRARO 126390 CUBO RODA DIANT.
3484807 M91	REPARO
3498014 M91	REPARO
3585571 M1	ANEL RASP.CIL.DIR. - MF 265A299
3587946 M1	RETENTOR CARDAN DIANT. - MF 265A299/610A650
3588108 M1	ANEL TAMPA EIXO DIANT. MF 265A299
3588109 M1	CAPA PONTA EIXO DIANT. - MF 265A299
3588153 M1	GAXETA
3591098 M91	REPARO
3591148 M91	REPARO
3599005 M1	RETEN.TOM.FORCA MF 250X/265/275/283/290/92/99...
3603110 M91	REP. DIR. HIDROST. (HGA) - C/ BUCHA 52 MM ALT.
3603111 M92	REP. DIR. HIDROST. (HGA) - C/ BUCHA 41,7 MM ALT.
3603236 M1	RETENTOR EIXO DIANT. - MF 265A299 4X4
3603238 M1	ANEL
3603496 M91	REP.ENGATE RAPIDO (1/2)-MF 265/275/283/285/290....
3603628 M91	REP. DIR. HIDROST. (HGA) - C/ BUCHA 52 MM ALT.
3603675 M91	ROLDANA DO ASSENTO - MF TODOS
3603796 M91	REPARO
3603810 M91	REPARO
3603811 M91	REPARO
3603812	REPARO
3603836 M91	REPARO
3603952 M91	REPARO BOMBA BOSCH DUPLA
3604011M1	ANEL
3604305 M91	REPARO CIL. DIR. CARRARO
3604366 M1	RETENTOR VITON
3604378 M1	RETENTOR VITON
3604379 M1	RETENTOR VITON
3604913 Z	REPARO CILINDRO DIRECAO 4 X 4
3611135 M1	RETEN.TOM.FORCA MF 250X/265/275/283/290/92/99...
3612141 M1	ANEL DE TEFLON (CORTADO)
3624889 M91	REPARO
3638640 M1	RASPADOR DE SILICONE
3699801 M1	RET. EIXO TOM. FORCA - MF 265A292/610A680
3699802 M1	RETENTOR CX. ACIONAM. TRACAO - MF 250X/265/27
3760819 M1	ORING NITRILICA
3772942-XX	REPARO ENGATE RAPIDO
3801428 M1	RETENTOR VITON
3807876 M1	ANEL

Linha: MASSEY FERGUSON

Código	Descrição
3811106 X1	ORING NITRILICA
3902550 M1	ANEL VITON
391841X1	ANEL
4222507 M1	ANEL ESPECIAL
4222547 M1	ANEL ESPECIAL
45110015	REPARO
45120001	REPARO
45409700	RETENTOR
45479400	GUARDA PO
49070027	ARRUELA EMBORRACHADA
5121471	RETENTOR
564592-R91	RETENTOR
6200598 M91	REPARO
6201714	COXIM
6210008 M1	ANEL 130,00 X 5,00
6239085M1	RETENTOR K7
6267793 M91	REPARO
70590003	ANEL DO COPO VIDRO - PERKINS (TODOS)
70730016 M1	RETENTOR
70730017	RETENTOR
70730030	RETENTOR
70730031	RETENTOR
70730036 M1	RETENTOR
70730043	RETENTOR
70997005	ANEL FILTRO COMBUSTIVEL - PERKINS - CBT
71322827	BUCHA DE TEFLON
71353830	RETENTOR
71353831	RETENTOR
71370137	REPARO
832463M1	RETENTOR
904960640782	RET. POLIA DIANT. MOTOR M.W.M
MF-100	REPARO
MF-100-TC	REPARO
MF-200	REPARO
MF-200-TC	REPARO

Linha: MICHIGAN

Código	Descrição
001	REP. COMANDO 75 III MODERNO
002	REP.BBA.HIDRAQUIP SERIE 1500 MODERNA
003	REP. CIL. ELEVACAO C-300
0106266	ARRUELA DE FELTRO
0106267	CAPA
0106296B	RETENTOR BORRACHA
0106296S	RETENTOR SILICONE
0111708	RETENTOR
0111719	RETENTOR
0111720	RETENTOR BLINDADO
0111721	RETENTOR BR - NBR (REF.02195)
0112055	RETENTOR 55A
0114089	ANEL QUADR. NITRILICA
0128117	RETENTOR CUBO 55A

Linha: MICHIGAN

Código	Descrição
0135069	RASPADOR
0206864B	RETENTOR BORRACHA
0206864S	RETENTOR SILICONE
0214939	ANEL
0214941-VITON	RETENTOR VITON
0214941B	RETENTOR BORRACHA
0214941S	RETENTOR SILICONE
0214949	JUNTA
0215164	JUNTA
0215183	ANEL SEGMENTO
0222079	ANEL
0223085	ANEL
0224771	ANEL
0225075	RETENTOR
0230857V	RASPADOR VITON PRETO
0230918	JUNTA
0231161	JUNTA
0231193	JUNTA
0231606	JUNTA
0231781	JUNTA
0231842	RETENTOR
0234113	ANEL ESPECIAL DE TEFLON
0234166	JUNTA
0234237 NBR	ANEL PERFIL QUADR. BORR.
0234237 VITON	ANEL PERFIL QUADR. VITON
0234279	JUNTA
0235283	JUNTA
0235297	JUNTA
0235567	GAXETA
0236646	JUNTA
0237025	RETENTOR VITON
0237032	ANEL ESPECIAL DE TEFLON
0239892	RETENTOR
0328300	GAXETA
0332178	GAXETA
0526399	ADAPTADOR
0526400	ADAPTADOR
0526419	TAMPA NYLON
0526420	ADAPTADOR
0527496	ADAPTADOR
0527497	ADAPTADOR
0531613	JOGO GAXETA
0532948	ANEL
0533791	ANEL BACKUP
0538065	JOGO GAXETA
0538068	JOGO GAXETA
0538151	JOGO GAXETA
0538154	JOGO GAXETA
0538697	REPARO
0544891	JOGO GAXETA
0544892	BASE DE NYLON
0544893	TAMPA DE NYLON
0547836	JOGO GAXETA

Linha: MICHIGAN

Código	Descrição
0548577	ANEL
0548578	JOGO GAXETA
0550450	RETENTOR
0552486	TAMPA DE NYLON
0552487	BASE DE NYLON
0562809	ANEL
0562963	ANEL
0569354	REPARO BOMBA HIDRAQUIP
0587250	RETENTOR
0587837	ORING NITRILICA
0591516	TAMPA DE NYLON
0591517	BASE DE NYLON
0591525	RETENTOR
0713186	TRAVA
0713285	REPARO
0743810	GAXETA
0743816	ANEL
0763692	ANEL
0791424	TRAVA
0791553	ANEL
0797401	GAXETA
0840476	REPARO PINCA DO FREIO
0840535	REPARO PINCA DO FREIO
0853391	RETENTOR
0893267	ANEL
0893675	ANEL
0893676	ANEL
0909619	REPARO
0941568	RASPADOR C/ CARCACA DE ACO
0945088	ANEL
0946099	RETENTOR
0946396	RETENTOR DA BBA. P-30 DUPLA
0946649	ANEL
0946651	ANEL
0947596	ANEL
0947614	ANEL
0947885	ANEL
0948063	ANEL
0949304	RETENTOR
0949305	RETENTOR
0960968	RETENTOR
112412	RETENTOR
11991937	RETENTOR CUBO L30
1235684	REPARO
12705134	REPARO DIRECAO 55-C1
12705227	RETENTOR
12705238	RETENTOR
12705270	RETENTOR BY - NBR
12705364	REPARO DIRECAO 55-C1
12706482	GUIA
12706483	RASPADOR
12706484	ARRUELA
12708907	REPARO CACAMBA (INCLIN.) 55-C1

Linha: MICHIGAN

Código	Descrição
12708908	REPARO DIRECAO 55-C1
12708909	REPARO
12708910	REPARO ELEVACAO 55-C1
1306611	ANEL
1306622	ANEL
1306623	ANEL
1306624	ANEL
1306625	ANEL
1306626	ANEL
1306872	ANEL
1306915	ANEL
1308911	ANEL
1309830	ANEL
1309831	ANEL
1346107	REPARO
13802789	ANEL
13809344	ANEL
13960175	ANEL
1502845	ANEL
1502853R	REPARO
1502854R	REPARO
1503012	GUIA
1503013	GUIA
1503018	VEDADOR
1503463	ANEL
1503464	ANEL
1503465	ANEL
1503467	ANEL
1503572	GUIA
1503629	ANEL
1503631	ANEL
1503887R	REPARO LEVANTE 75III
1508904R	REPARO DIRECAO 55-ARTICULADA
1509813R	REPARO LEVANTE 75III
1511539	RETENTOR
1511750	RETENTOR
1512157R	REPARO
1512901	ANEL
1512902	ANEL
1512905	ANEL
1512906	ANEL
1514004	ANEL
1514008	ANEL
1519195	RASPADOR C/ CARCACA DE ACO
1519196	RASPADOR C/ CARCACA DE ACO
1519912	REP.BBA.HIDRAQUIP SERIE 1500 ANTIGA
1522535	RASPADOR
1523263	GUIA
1524560	CONJTO. DE ANEIS
1530264	GUIA
1530266	RASPADOR
1530843	RASPADOR
1531950R	REPARO

Linha: MICHIGAN

Código	Descrição
1536073	VEDADOR
1536234	GUIA
1536235	ANEL
1538171	GAXETA
1539446	VEDADOR
1546056R	REPARO ELEVACAO 55-ARTIC.
1546057R	REPARO ELEVACAO 55-ARTIC.
1549758R	REP. CACAMBA (INCLIN.) 55-ARTIC.
1566982	ANEL QUADR. BORRACHA
1566986	RASPADOR BRONZE P-30
1630967	GAXETA
1630968	GAXETA
1631522	GAXETA
1650145	GAXETA
1657077	RASPADOR
1657079	RASPADOR
1657080	RASPADOR
1657081	RASPADOR
1657082	RASPADOR
1657083	RASPADOR
1657084	RASPADOR
1657085	RASPADOR
1657086	RASPADOR
1657087	RASPADOR
1657088	RASPADOR
1657089	RASPADOR
1657090	RASPADOR
1657092	RASPADOR
1657093	RASPADOR
1657094	RASPADOR
1657096	RASPADOR
1657097	RASPADOR
1657099	RASPADOR
1657102	RASPADOR
1657104	RASPADOR
1665683	JOGO DE GAXETAS
1680309	GAXETA
1686600	GAXETA
1689104	GAXETA
1689104PM	GAXETA POLYMAX
1736247	GAXETA
1780359	GAXETA
1780360	GAXETA
1780360PM	GAXETA POLYMAX
1780363	GAXETA
1811149	REP CIL. ELEVACAO C-500
1830647	REP CIL. INCLINACAO C-300
2106463	GAXETA
219373	ANEL QUADRADO
23046430	RETENTOR VITON
232535	ANEL QUADRADO
2328456	GAXETA
2337666	GUIA NYLON

Linha: MICHIGAN

Código	Descrição
2340023	GAXETA
2340396	GAXETA
2343219	GAXETA
2343965	GAXETA
2505233	GAXETA
2506407	TRAVA
2507923	GAXETA
2511931	ARRUELA
2512010	GAXETA
2512011	ARRUELA
2512060	GAXETA
2512995	GAXETA
2514254	CONJUNTO CHEVRON
2515558R	REP. BBA. COMERCIAL P-30 (DUPLA)
2516056	REPARO ELEVACAO 55-ARTIC.
2516058	REPARO ELEVACAO 55-ARTIC.
2516072	REPARO DIRECAO 55-ARTIC.
2519971	REPARO CACAMBA 45-C (INCLIN.)
2519973	REPARO DIRECAO 45-C
2519987	REPARO ELEVACAO 45-C
2520205	REPARO CACAMBA (INCLIN.) 55-ARTIC.
2530106	REPARO DIRECAO 55-C
2530107	REPARO CACAMBA 55-C (INCLIN.)
2530108	REPARO ELEVACAO 55-C
2533052	RETENTOR
2535929R	REPARO
2538174	REPARO CIL. INCL. 45-C MODERNA
2538178	REPARO ELEVACAO 45-C
2540937	ARRUELA DE PU
2542568	REPARO ELEVACAO 125-A - 125-C
2542569	REP. CACAMBA 125-A - 125-C (INCLIN.)
2542570	REPARO DIRECAO 125-A - 125-C
2553209	VEDADOR
2558473	ARR. ESP. TEFLON C/ BRONZE
3143382	RETENTOR
3226192	CONJUNTO CHEVRON
3233353R	REPARO DIRECAO 75III
3233354R	REPARO DIRECAO 75III
3233530R	REPARO LEV. CARREG. 65R
3234751R	REPARO CACAMBA CARREG. 65R
3300822R	REPARO CACAMBA 75III (INCLIN.)
3300829R	REPARO CACAMBA 75III (INCLIN.)
3303777	GAXETA
3303785R	REPARO DIRECAO 55 ARTICULADA
3303786R	REPARO CACAMBA (INCLIN.) 55- ARTIC.
3303787R	REPARO ELEVACAO 55-ARTIC.
3303791R	REPARO DIRECAO 75 III
3303792R	REPARO CIL. INCL. CAC. 75 III
3303793R	REPARO CIL. LEV. 75 III
3303820	RETENTOR PU
3303821	RETENTOR
3308421	REP. CIL. ELEVACAO C-300
3308815R	REPARO

Linha: MICHIGAN

Código	Descrição
3319634	REP. CIL. DIRECAO C-300
3319713R	REPARO
3319865	GAXETA
3338807	REP. DIR. HIDROST. (HGA) - C/ BUCHA 76 MM ALT.
3338811	REP. DIR. HIDROST. HGB
3338847	REP. COMANDO 75 III MODERNO
3338860	ANEL QUADRADO
3338911/12	REP.BBA.HIDRAQUIP SERIE 1500 ANTIGA
3338964	REPARO
3339266	REPARO
3902274	GAXETA
5209760	GAXETA
5290156	GAXETA
5290695	GAXETA
5297074	PALITO QUADR. BORR.
6195713	RETENTOR
6518618	GAXETA
91F-03	ORING NITRILICA
91F-05	ORING NITRILICA
91F-06	ORING NITRILICA
91F-07	ANEL
91F-08	ANEL
91F-09	ORING NITRILICA
91F-10	ORING NITRILICA
91F-11	ORING NITRILICA
91F-12	ORING NITRILICA

Linha: MICHIGAN ANÉIS

Código	Descrição
25K-20004	ANEL
25K-20006	ANEL
25K-20007	ANEL
25K-20008	ANEL
25K-20010	ANEL
25K-20012	ANEL
25K-20014	ANEL
25K-20016	ANEL
25K-20018	ANEL
25K-20020	ANEL
25K-20022	ANEL
25K-20024	ANEL
25K-20026	ANEL
25K-20028	ANEL
25K-20030	ANEL
25K-20100	ANEL
25K-20102	ANEL
25K-20104	ANEL
25K-20106	ANEL
25K-20108	ANEL
25K-20110	ANEL
25K-20112	ANEL
25K-20128	ANEL

Linha: MICHIGAN ANÉIS

Código	Descrição
25K-20200	ANEL
25K-20212	ANEL
25K-20224	ANEL
25K-20316	ANEL
25K-20400	ANEL
25K-30012	ANEL
25K-30014	ANEL
25K-30016	ANEL
25K-30018	ANEL
25K-30020	ANEL
25K-30022	ANEL
25K-30024	ANEL
25K-30026	ANEL
25K-30028	ANEL
25K-30030	ANEL
25K-30100	ANEL
25K-30102	ANEL
25K-30104	ANEL
25K-30106	ANEL
25K-30108	ANEL
25K-30110	ANEL
25K-30112	ANEL
25K-30114	ANEL
25K-30116	ANEL
25K-30118	ANEL
25K-30120	ANEL
25K-30122	ANEL
25K-30124	ANEL
25K-30126	ANEL
25K-30128	ANEL
25K-30138	ANEL
25K-30204	ANEL
25K-30206	ANEL
25K-30208	ANEL
25K-30210	ANEL
25K-30218	ANEL
25K-30220	ANEL
25K-30224	ANEL
25K-30300	ANEL
25K-30308	ANEL
25K-30316	ANEL
25K-30324	ANEL
25K-30408	ANEL
25K-30416	ANEL
25K-40024	ANEL
25K-40026	ANEL
25K-40028	ANEL
25K-40030	ANEL
25K-40100	ANEL
25K-40102	ANEL
25K-40104	ANEL
25K-40106	ANEL
25K-40108	ANEL

Linha: MICHIGAN ANÉIS

Código	Descrição
25K-40110	ANEL
25K-40112	ANEL
25K-40114	ANEL
25K-40116	ANEL
25K-40120	ANEL
25K-40124	ANEL
25K-40128	ANEL
25K-40200	ANEL
25K-40204	ANEL
25K-40208	ANEL
25K-40212	ANEL
25K-40216	ANEL
25K-40224	ANEL
25K-40300	ANEL
25K-40308	ANEL
25K-40312	ANEL
25K-40316	ANEL
25K-40320	ANEL
25K-40324	ANEL
25K-40328	ANEL
25K-40400	ANEL
25K-40404	ORING NITRILICA
25K-40408	ANEL
25K-40416	ANEL
25K-40424	ANEL
25K-40428	ANEL
25K-40500	ANEL
25K-40504	ANEL
25K-40508	ANEL
25K-40512	ANEL
25K-40516	ANEL
25K-40520	ANEL
25K-40524	ANEL
25K-40528	ANEL
25K-40600	ANEL
25K-40608	ANEL
25K-40616	ANEL
25K-40624	ANEL
25K-40700	ANEL
25K-40716	ANEL
25K-40800	ANEL
25K-40808	ANEL
25K-40816	ANEL
25K-40824	ANEL
25K-40900	ANEL
25K-40924	ANEL
25K-41116	ANEL
25K-41200	ANEL
25K-41400	ANEL
25K-60128	ANEL
25K-60200	ANEL
25K-60204	ANEL
25K-60212	ANEL

Linha: MICHIGAN ANÉIS

Código	Descrição
25K-60216	ANEL
25K-60220	ANEL
25K-60228	ANEL
25K-60304	ANEL
25K-60316	ANEL
25K-60320	ANEL
25K-60324	ANEL
25K-60328	ANEL
25K-60404	ANEL
25K-60416	ANEL
25K-80516	ANEL
25K-80624	ANEL
25K-81300	ORING NITRILICA
60K-40420	ANEL 117,07 X 3,53
73K-014	ANEL BACKUP
73K-015	ANEL BACKUP
73K-113	ANEL BACKUP
73K-118	ANEL BACKUP
73K-119	ANEL BACKUP
73K-128	ANEL BACKUP
73K-210	ANEL BACKUP
73K-214	ANEL BACKUP
73K-220	ANEL BACKUP
73K-222	ANEL BACKUP
73K-223	ANEL BACKUP
73K-224	ANEL BACKUP
73K-226	ANEL BACKUP
73K-228	ANEL BACKUP
73K-230	ANEL BACKUP
73K-232	ANEL BACKUP
73K-234	ANEL BACKUP
73K-236	ANEL BACKUP
73K-238	ANEL BACKUP
73K-239	ANEL BACKUP
73K-240	ANEL BACKUP
73K-242	ANEL BACKUP
73K-244	ANEL BACKUP
73K-246	ANEL BACKUP
73K-248	ANEL BACKUP
73K-256	ANEL BACKUP
73K-259	ANEL BACKUP
73K-338	ANEL BACKUP
73K-342	ANEL BACKUP
73K-433	ANEL BACKUP
73K-439	ANEL BACKUP

Linha: MULLER

Código	Descrição
40290042	REPARO PISTAO ARTICULADOR TS-22
67550045	REPARO HIDROST. CHARLIN
69410108	REPARO
69410109	REPARO

Linha: MULLER

Código	Descrição
69410110	REPARO PISTAO LAMINA TS-22
69410111	REPARO
69410155	REPARO
69410161	REPARO
69410162	REPARO CIL. DIR. TI 18
69410169	REPARO
69410177	REPARO CIL. DIR. TM 14/TM 17
69410418	REPARO CIL. DIR. - AP 23/ AP 26

Linha: NEW HOLLAND INDUSTRIAL

Código	Descrição
050209083	RETENTOR
052100100	ANEL
052100400	ANEL
198636160	RETENTOR
198636170	RETENTOR
345193A1N	REPARO
519831	ANEL
70926176	ANEL
71464996	REPARO CIL CACAMBA E 215ME (CAMISA)
72104592	REPARO CIL CACAMBA E 215ME (HASTE)
72104631	REPARO
72104633	REPARO
72210008	ANEL
75289019	ANEL
79096828	ANEL ORING
83924491	ANEL
83965372	ANEL
83966611	RETENTOR
83966660	RETENTOR
83967137	GAXETA
85819299	REPARO LEV. TRAS. LONGO - LB90/LB110
85819350	REPARO. CIL. PENETR. (RETRO) - LB90/LB110
85819352	REPARO CIL. LEV. CARREGADEIRA - LB90/LB110
85819353	REPARO CIL.ROTACAO TRAS./CHAPA APOIO - LB90/L
85819354	REP. CIL. LEV.TRAS. CURTO - LB90/LB110
85819355	REPARO CIL.BASCUL.CACAMBA CARREGAD. - LB90/I
85819356	REPARO CIL. ESTABILIZADOR - LB90/LB110
85819358	REPARO CIL. BASC. CAC. TRAS. - LB90/LB110
85819367	REPARO CIL. TELESCOPICO CURTO - LB90/110
86014139	ANEL
8603208	ANEL ORING
8603247	RETENTOR DIFERENCIAL EIXO DIANTEIRO
8603527	ANEL ORING
87312900	REP CIL LEV RETRO LB 90 A PARTIR 2005
87315527R	REPARO CIL. CAC. RETRO LB90/LB110 APOS 2006
87315529	REPARO CIL. GIRO - LB90/LB110 APOS2006
87315532R	REPARO CIL. ELEV. LB90/LB110 APOS 2006
87401159	GUIA NYLON
87408634	GUIA NYLON
87414333	VEDADOR C/ BRONZE
87414337	VEDADOR C/ BRONZE

Linha: NEW HOLLAND INDUSTRIAL

Código	Descrição
87414341	ANEL QUADR. BORRACHA
87414345	ANEL QUADR. BORRACHA
87414969	RETENTOR
87414976	GUIA NYLON
87414979	RETENTOR GA - PU
87414980	REPARO
87421144	ORING NITRILICA
87421148	ORING NITRILICA
87428620	REPARO
87428627	REP CIL CAC DIANT LB90/LB110 A PARTIR 2005
87428628	REP LEV CAC DIANT LB90/LB110 A PARTIR 2005
87428629	REP CIL CACAMBA TRAZEIRA LB90/LB110
87428630R	REPARO CIL. ESTABIL. LB90/LB110 APOS 2005
87428631	REP CIL GIRO LB90/LB110 A PARTIR 2005
87440401	BACK UP TEFLON
87440412	BACK UP DE TEFLON
87625355	ANEL QUADRADO
87625357	ANEL QUADRADO VITON MARRON
941392	ESPAÇADOR
9970181	REPARO
PY01V00047R400	REPARO

Linha: POCLAIN

Código	Descrição
001	REPARO CIL. CACAMBA TCS
P-012496-07	REPARO
P-05460-66	REPARO
P-10460-07	REPARO
Q-6249620	REPARO RETRO ESCAVADEIRA 988
W-05460-86	REPARO
W-44496-92	REPARO

Linha: RANDON

Código	Descrição
219000003	REPARO
219000031	REPARO DIRECAO 4 X 4
219000032	REPARO CIL. DIRECAO 4 X 2
219000079	REPARO CIL. CACAMBA DIANT. RK 406B
219000080	REPARO CIL. CACAMBA TRAS. RK 406B
219000081	REPARO CIL. LANÇA PROFUND. RK 406B
219000082	REPARO CIL. ESTABILIZADOR RK 406B
219000083	REPARO CIL. INCLIN. DIANT. RK 406B
219000085	REPARO CILINDRO DO GIRO RK 406B
219002257	REP. CIL. ESTAB. E INCL. DIANT. RK 406B
219002258	REPARO CILINDRO DA LANÇA RK 406B
219002259	REPARO CIL. PROFUNDIDADE RK 406B
219002260	REPARO CIL. CACAMBA TRAS. RK 406B
219002261	REPARO CIL. LEVANTE DIANT. RK 406B
219002262	REPARO CILINDRO DO GIRO RK 406B

Linha: VOLVO

Código	Descrição
11005011	RASPADOR C/ CARC. DE ACO
11005012	RASPADOR C/ CARC. DE ACO
11005013	RASPADOR C/ CARC. DE ACO
11005014	RASPADOR C/ CARC. DE ACO
11005015	RASPADOR C/ CARC. DE ACO
11005016	RASPADOR C/ CARC. DE ACO
11005017	RASPADOR C/ CARC. DE ACO
11005055	RETENTOR 60,00 X 70,00 X 7,50/9,50 GAE - NBR
11035345-B	ANEL
11035345-V	ANEL
11035346-B	ANEL PERFIL ESPECIAL
11035346-V	ANEL PERFIL ESPECIAL
11035347-B	ANEL PERFIL ESPECIAL
11035347-V	ANEL PERFIL ESPECIAL
11035348-B	ANEL PERFIL ESPECIAL
11035348-V	ANEL PERFIL ESPECIAL
11035429	RETENTOR L90/120
11088053	GUIA 65,00 X 18,00 X 2,50
11088489	REPARO
11107810	REPARO
11703844	REPARO CIL. LEVANTE L-90D
11707023	REPARO CIL. INCLIN. L-90D
11707424	REPARO
11709872	REPARO CIL. DIR. L60E F
11709965	REPARO CIL INCLINACAO L60E F
11709998	REPARO CIL. ELEVACAO L60E F
11915012	ANEL DA RODA VITON
11990026	REPARO CIL. ELEV. L-90I
11990028	REPARO CIL. INCLIN. L-90I
11990050	REPARO CIL. DIR. L-90I
11990398	REPARO CIL DIRECAO L180-D
11990437	REPARO
11990439	REPARO DIRECAO DA L70
11991937	RETENTOR CUBO L30
11992238	REPARO
11993990	REPARO
11994197	REPARO
11998809	REPARO
11998810	REPARO
11999281	ANEL PERFIL ESP. VITON
11999892	REPARO VOLVO (PV019763)
11999893	REPARO
11999894	REPARO
11999895	REPARO
11999906	REPARO
11999907	REPARO CIL. DIRECAO L-90D
12709109	REPARO
12709191	ANEL DA RODA EM VITON
12724215	REPARO
12724303	REPARO
12724304	REPARO
12724305	REPARO
12724306	REPARO

Linha: VOLVO

Código	Descrição
14512071	CONJUNTO DE BORRACHA
14515051	REPARO
14515052	REPARO CIL. BRACO DA EC 210B
202125	REPARO
4782563	RETENTOR
4782564	RETENTOR
4786735	CARRETEL
4833022	REPARO
4833026	REPARO
60500	REPARO CAIXA COM. CABINE
60501	REPARO PISTAO CABINE VOLVO MODERNO
60502	REPARO PISTAO CABINE VOLVO ANTIGO
61036307	REPARO CACAMBA EC 210
6630513	REPARO CIL ELEVACAO L-30
6630661	REPARO CIL. DIRECAO L30
6630662	REPARO CIL. INCL. L30
89132	REP. INCL.,LEV. E DESLOC .LAM. 710,740,750 E 780A
89134	REP. CIL. DIR. MOTONIV. 710,740,750 E 780A
89136	REP. ARTICUL. MOTONIVELADORA 710,740,750,780A

Linha: YALE CARREGADEIRA

Código	Descrição
2019046	JUNTA
2039284	JUNTA
2039293	ANEL
2039332	ANEL
2039339	ANEL
2039354	ANEL SEGMENTO
2039362	JUNTA
2040505	ANEL
2040513	RETENTOR
2077069	REPARO
2081130	GAXETA
2081131	RASPADOR C/ CARCACA DE ACO
2081136	GAXETA
6600282	RETENTOR
6601198	RETENTOR
6901170	ORING NITRILICA
6901584	JUNTA
6901598	JUNTA
6901601-V	RASPADOR VITON
6901631	JUNTA
6901651	JUNTA
6901679	JUNTA
6901739	JUNTA
6951389	ANEL QUADRADO
6955051	REPARO
6955065	REPARO CIL. INCL. FIAT 134-A
6955073	REPARO
6955074	REPARO
6955111	REPARO
6955240	REPARO

Linha: YALE CARREGADEIRA

Código	Descrição
6955285	REPARO CIL. INCL. FIAT 134-A
6955474	REPARO
6955477	REPARO
6955480	REPARO
6955483	REPARO
6955489	REPARO
7150436	REPARO
7150440	REPARO
7150445	REPARO
7150448	REPARO
7172044	REPARO
7172045	REPARO CIL. LEV. 1900-B / FR-12M
7172046	REPARO CIL. INCL. FIAT 1500-B
7172047	REPARO
7172048	REPARO CIL. INCL. FIAT 1900 / FR-12M
7172055	REPARO
7172056	REPARO
7172129	REPARO
7172130	REPARO
75209391	REPARO
75209392	REPARO
75209393	REPARO